

# Manual do Proprietário

---

HAVAL H6GT PHEV





Obrigado por escolher o veículo HAVAL .

Quanto mais você conhecer seu veículo, mais agradável, conveniente e seguro será seu uso. Portanto, sugerimos:

Leia este manual cuidadosamente. Nele você encontrará informações importantes sobre o funcionamento geral do veículo para aproveitar melhor todos os seus recursos tecnológicos. Você também encontrará explicações úteis sobre todos seus equipamentos de segurança, instruções de segurança no trânsito e dicas importantes para preservar o valor de revenda do veículo.

Desejamos a você uma viagem segura e prazerosa!

25/06/2023

## Visão geral

### Equipamentos do veículo

Note que este manual contém todos os equipamentos-padrão, nacionais e especiais para esta série de modelos. Portanto, alguns dos equipamentos ou recursos descritos neste manual podem não estar instalados em seu veículo, ou podem estar disponíveis apenas em alguns mercados. Para obter informações específicas sobre a configuração, consulte os materiais de venda relevantes ou a Concessionária Autorizada na qual você adquiriu o veículo.

### Acessórios, peças de reposição e modificações

Atualmente, podemos encontrar no mercado automotivo uma vasta gama de serviços oferecidos (não genuínos e não homologados pela marca). Desta forma, a GWM não se responsabilizará por quaisquer reparos e produtos não realizados por sua Rede de Concessionárias Autorizadas. A utilização de peças de reposição e acessórios não genuínos pode afetar negativamente a segurança do veículo, mesmo que estes produtos tenham sido homologados por fornecedores automotivos conhecidos. A Great Wall Motors não assume nenhuma responsabilidade ou garantia por peças de reposição e acessórios não originais, seja para substituição ou instalação.

Não modifique o veículo com produtos diferentes dos originais. Modificações que usam produtos não originais podem afetar a operação, a segurança ou a durabilidade do veículo e até mesmo violar as regulamentações governamentais. Além disso, danos ao veículo e problemas de desempenho decorrentes de modificações não são cobertos pela garantia.

É proibido modificar a suspensão, freios e outros sistemas, que possam ter um efeito adverso na segurança da condução do veículo.

Não modifique a caixa de fusíveis do veículo, pois isso pode afetar negativamente o sistema elétrico.

Alterações em componentes eletrônicos, softwares e circuitos elétricos do veículo afetarão suas funções e o funcionamento normal de outros componentes associados, especialmente sistemas relacionados à segurança, afetando a segurança operacional do veículo e aumentando o risco de acidentes ou lesões. Portanto, não modifique a fiação, os componentes eletrônicos e os softwares do veículo.

### Atualização do manual

Todas as informações fornecidas neste manual estão atualizadas no momento da publicação. No entanto, o conteúdo deste manual está sujeito a alterações sem aviso prévio devido à melhoria contínua do produto.

Dependendo da especificação do veículo, o equipamento mostrado pode variar em relação ao seu veículo.

As informações de exibição na tela (incluindo imagens, ícones, texto, etc.) mostradas neste manual são apenas para fins ilustrativos. Dependendo da configuração do modelo, versão do software, tema e configurações, as informações relevantes exibidas podem variar. Para informações detalhadas, consulte o veículo real.

## Sobre os símbolos

### ATENÇÃO

Isso representa uma advertência.

Se essas advertências forem ignoradas, poderão ocorrer ferimentos graves ou fatais. Essas advertências informam o que deve ou não ser feito para reduzir o risco de ferimentos graves ou fatais ao motorista e a outras pessoas.

### CUIDADO

Isso representa uma precaução.

Se essas precauções forem ignoradas, poderão ocorrer danos ao veículo ou a seus equipamentos. Essas precauções informam o que deve ou não ser feito para evitar ou reduzir o risco de danos ao veículo e a seus equipamentos.

### AVISO

Isso representa um conteúdo de lembrete.

Esse conteúdo contém informações complementares que podem ser úteis para você.

### (▷P. X)

Este símbolo indica que mais detalhes podem ser encontrados nessa página.

## Dicas de segurança

### ATENÇÃO

Precauções gerais ao dirigir:

- › Condução sóbria: Álcool, drogas, medicamentos ou anestésicos podem atrasar o tempo de reação do motorista, afetar o julgamento e a coordenação e podem facilmente levar à perda de controle do veículo e causar acidentes graves.
- › Dirija com cuidado: Sempre dirija com cuidado. Preste atenção aos movimentos errados de outros motoristas ou pedestres na estrada a todo momento, para fazer julgamentos oportunos e evitar acidentes.
- › Condução concentrada: Esteja sempre atento ao dirigir. Qualquer distração, como ajustar os controles, pegar um telefone ou ler, pode resultar em uma colisão e causar ferimentos graves ou fatais ao motorista, passageiros e outras pessoas.

## ATENÇÃO

Nunca deixe crianças, pessoas que precisam de assistência ou animais sozinhos no veículo.

- › Crianças, pessoas que precisam de assistência ou animais de estimação não podem deixar o veículo por conta própria, nem ter ciência de certas situações; a temperatura dentro do veículo pode estar muito alta ou muito baixa em condições climáticas variáveis, o que pode causar problemas de saúde graves ou fatais.
  - › Se uma criança ou animal entrar em contato com a chave, o veículo pode deslocar-se sozinho e representar um perigo para si e para o trânsito, tais como ligar o veículo, liberar o freio de estacionamento, mudar de marcha, operar as portas ou vidros elétricos, etc.
-

## Vista externa

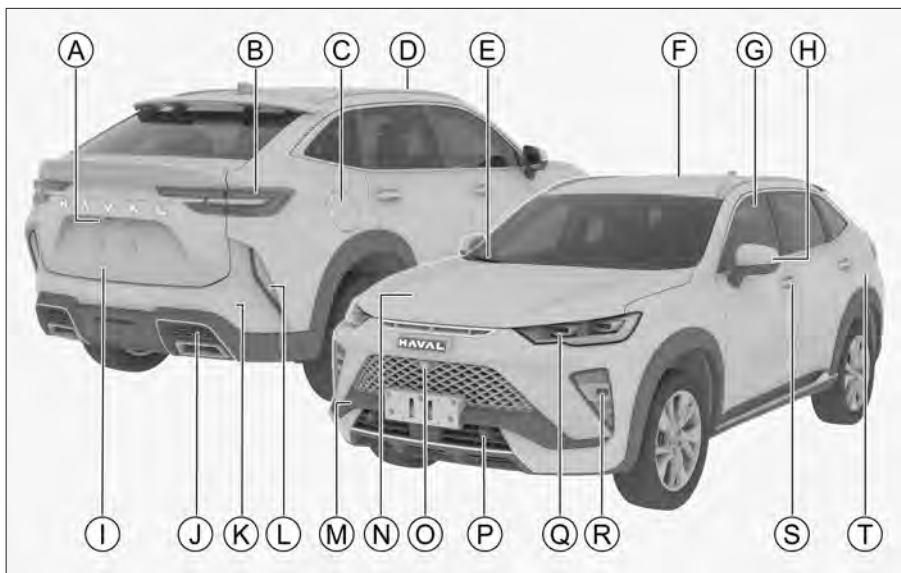

DDE98AE2BF3B

- Ⓐ Dependendo da configuração do modelo, pode ser usado para:
  - Câmera de ré 130
  - Câmera panorâmica 131
- Ⓑ Luzes combinadas traseiras
- Ⓒ Tampa de entrada de carregamento 46
- Ⓓ Rack do teto 61
- Ⓔ Limpador do para-brisa 69
- Ⓕ Teto solar 37
- Ⓖ Vidros elétricos 34
- Ⓗ Espelhos retrovisores externos 58
- Ⓘ Dependendo da configuração do modelo, pode ser usado para:
  - Tampa traseira manual 27
  - Tampa traseira elétrica 28
- Ⓝ Tampa do olhal de rebocamento traseiro 260
- Ⓚ Radar anticollisão 130
- Ⓛ Luz de neblina traseira 63
- Ⓜ Tampa do olhal de rebocamento dianteiro 258
- Ⓝ Capô 41
- Ⓞ Câmera panorâmica 131
- Ⓟ Radar anticollisão 130
- Ⓠ Luzes combinadas dianteiras 63
- Ⓡ Farol de neblina 63
- Ⓢ Maçanetas das portas 24
- Ⓣ Tampa do tanque de combustível 43

## Acabamento interno

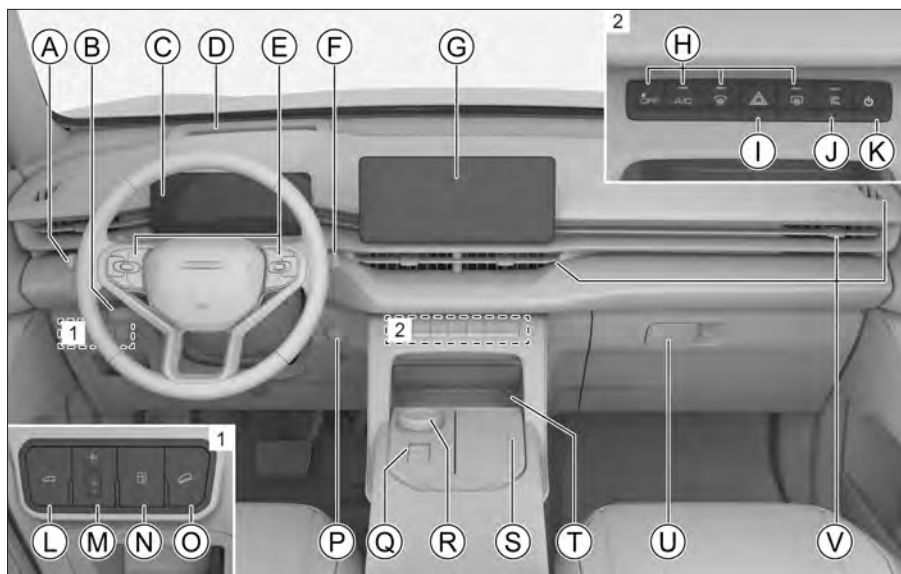

7276BCCEB944

- Ⓐ Interruptor de controle das luzes 63
- Ⓑ Sistema de assistência à velocidade de cruzeiro 147
- Ⓒ Painel de instrumentos 177
- Ⓓ Visor projetado no para-brisa 176
- Ⓔ Botões do volante de direção para:  
Sistema multimídia (botão esquerdo) 198  
Ajuste do medidor (botão direito) 179
- Ⓕ Interruptor de controle do limpador 69
- Ⓖ Tela do sistema multimídia 203
- Ⓗ Sistema de ar condicionado 72
- Ⓘ Sinalizador de emergência 65
- Ⓙ Sistema de assistência ao estacionamento 130
- Ⓚ Interruptor de alimentação do sistema multimídia 199
- Ⓛ Tampa traseira elétrica 28
- Ⓜ Ajuste de nivelamento do farol 66
- Ⓝ Botão da tampa do tanque de combustível 43
- Ⓞ Sistema de controle em acíves 169
- Ⓟ Interruptor de ignição 109
- Ⓠ Freio de estacionamento elétrico (EPB) 112
- Ⓡ Botão de mudança de marchas 115
- Ⓢ Porta-copos dianteiro 84
- Ⓣ Carregador sem fio 81
- Ⓤ Compartimento de armazenamento 83

④ Difusor do ar-condicionado 79





# Índice

---

## 1 Operação

Apresenta métodos básicos de operação da chave inteligente, portas, vidros elétricos, bancos elétricos e outros equipamentos internos.

## 2 Dirigir

Apresenta informações relacionadas à condução, como partida do veículo, mudança de marchas e painel de instrumentos.

## 3 Sistema multimídia

Apresenta informações sobre o sistema multimídia, como telefone Bluetooth, configurações do sistema e outros conteúdos relacionados ao sistema multimídia.

## 4 Segurança

Apresenta conteúdos de sistema antifurto do veículo, cintos de segurança e outros dispositivos de proteção.

## 5 Situações de emergência

Apresenta orientações de como lidar com falhas do veículo, como pneu furado, bateria com baixo nível de carga.

## 6 Manutenção

Apresenta a inspeção diária e a manutenção programada do veículo.

## 7 Serviço de garantia

Fornecer informações sobre manutenção e garantia do veículo.

## 8 Dados técnicos

Apresenta os parâmetros e especificações, número de identificação do veículo e outras informações.

## 9 Índice

Apresenta o índice alfabético deste manual.

## Operação

---

Chave.....	20
Sobre a chave .....	20
Descrição dos interruptores .....	20
Substituição da bateria .....	22
Trava da porta.....	24
Travamento e destravamento do sistema de entrada inteligente .....	24
Interruptor de travamento/destravamento .....	25
Travamento e destravamento com o interruptor do controle central .....	25
Destravamento pela maçaneta interna .....	25
Travamento e destravamento com a chave mecânica.....	26
Travamento manual das portas .....	26
Tampa traseira .....	27
Trava de segurança para crianças .....	32
Destravamento automático após desligar o interruptor de ignição .....	33
Travamento automático a partir da velocidade.....	33
Função de travamento automático .....	33
Destravamento automático após colisão.....	33
Vidros elétricos .....	34
Interruptor do vidro do motorista .....	34

Interruptor do vidro do passageiro .....	35
Função de proteção térmica .....	35
Função de proteção antiesmagamento .....	35
Temporizador .....	35
Fechamento automático.....	36
Inicialização.....	36
Teto solar .....	37
Abertura e fechamento do teto solar .....	37
Abertura e fechamento da persiana .....	38
Função combinada .....	38
Função de proteção antiesmagamento .....	38
Temporizador .....	39
Fechamento automático.....	39
Função de fechamento automático .....	39
Inicialização.....	39
Capô.....	41
Abrir .....	41
Fechar .....	42
Abastecimento de combustível .....	43
Método de abastecimento .....	43
Informações do combustível.....	44
Carregamento do veículo .....	45
Carregamento regular.....	45
Cabo de carregamento regular.....	46
Carregamento rápido.....	49

Gerenciamento de carga .....	51	.....	71
Bancos .....	53	Sistema de ar condicionado.....	72
Apoio de cabeça.....	53	Painel de controle do ar condiciona-	do .....
Bancos dianteiros .....	54	do .....	72
Bancos traseiros .....	56	Tela de configuração do ar condicio-	nado.....
Espelho retrovisor externo.....	58	nado.....	73
Espelho retrovisor interno com fun-	ção	Configurações de conforto do ar	condicionado .....
Espelhos retrovisores externos .....	58	condicionado .....	76
Volante de direção.....	60	Controle do ar condicionado .....	78
Ajuste do volante .....	60	Difusores .....	79
Buzina.....	60	Sistema de carregamento sem fio para	telefone celular .....
Rack do teto.....	61	Carregador sem fio.....	81
Rack do teto .....	61	Dispositivos internos.....	83
Controle das luzes .....	63	Para-sol.....	83
Configurações das lâmpadas .....	63	Espelho de cortesia .....	83
Interruptor de controle das luzes	.....	Compartimentos de armazenamen-	to .....
.....	63	to .....	83
Sinalizador de emergência .....	65	Cobertura do compartimento de ba-	gagem.....
Luz diurna .....	65	gagem.....	85
Função de temporizador do farol	.....	Tomada para acessórios.....	86
.....	66		
Farol de neblina auxiliar .....	66		
Sinalização de frenagem de emer-	gência .....		
gência .....	66		
Regulagem de altura do farol.....	66		
Luzes internas .....	67		
Controle do limpador.....	69		
Limpador do para-brisa dianteiro	.....		
.....	69		
Configurações do lavador dianteiro			

## Dirigir

Instruções para condução.....	91
Antes de dirigir .....	91
Condução .....	92
Precauções de condução.....	95
Estacionar o veículo.....	95
Condução econômica.....	95
Recomendações de condução para	
ambientes adversos .....	97

Condução em neblina .....	97	Método de mudança .....	115
Condução na chuva .....	97	Movimentação inicial automática .....	117
Condução em área alagada.....	98	Partida do veículo .....	117
Condução em climas quentes.....	99	Estacionamento .....	118
Condução em climas frios .....	100	Modo de potência.....	119
Recomendações de condução.....	103	Modo de potência.....	119
Precauções para condução .....	103	Modo de condução.....	120
Pneu.....	103	Modo de condução.....	120
Pastilhas de freio .....	103	Reboque do trailer.....	121
Veículos híbridos.....	105	Equipamentos do veículo .....	121
Sobre veículos híbridos.....	105	Instruções para reboque de trailer .....	121
Regeneração de energia .....	106	Instruções de condução.....	121
Reserva de energia .....	106	Pontos de instalação do engate para trailer .....	123
Interruptor de segurança da bateria de alta tensão.....	107	Especificação técnica.....	123
Ponto de desligamento de emergência .....	107	Modo reboque / lavagem .....	124
Sobre a reciclagem da bateria ....	108	Modo reboque / lavagem .....	124
Interruptor de ignição (START/STOP) .....	109	Modo de pedal único (One-Pedal)..	125
Interruptor de ignição (START/STOP) .....	109	Modo de pedal único (One-Pedal) .....	125
Partida e desligamento do veículo. 110		Modo alagamento .....	126
Partida do veículo .....	110	Modo alagamento.....	126
Desligamento do veículo .....	111	Modo de assistência de direção ....	127
Freio de estacionamento.....	112	Modo de assistência de direção .	127
Dicas de segurança.....	112	Sistema sonoro de notificação de pedestre .....	128
Freio de estacionamento elétrico (EPB).....	112	Sistema de alerta para notificação de pedestre (VSG) .....	128
Transmissão automática .....	115	Sistema de Assistência ao	
Descrição das marchas .....	115		

Estacionamento .....	129	Como utilizar (tipo II) .....	150
Dicas de segurança .....	129	Assistência de condução em conges-	tionamento .....
Radar anticolisão .....	130	.....	153
Câmera de ré .....	130	Assistência em curvas .....	153
Câmera panorâmica .....	131	Função de centralização na faixa du-	rante a condução .....
Estacionamento automático .....	134	.....	154
Sistema de assistência à marcha ré		Limitações da assistência à velocidade	de de cruzeiro .....
(Auto Reverse) .....	137	.....	155
Configurações de estacionamento		Sensores .....	155
.....	138	Sistema de assistência à condução in-	teligente .....
Sistema de monitoramento da pres-		.....	156
são dos pneus .....	141	Tela das configurações de condução	inteligente .....
Sobre o sistema .....	141	.....	156
Função de monitoramento .....	142	Assistência Frontal .....	157
Função de alarme .....	142	Assistência Lateral .....	160
Sistema de alerta de fadiga ao dirigir		Assistência de Faixa .....	163
.....	143	Informações sobre sinais de trânsito	.....
Sobre o sistema de alerta de fadiga		.....	166
ao dirigir .....	143	Sistema de controle em declives ....	169
Como utilizar .....	143	Introdução ao sistema de controle	em declives .....
Sistema de monitoramento do moto-		.....	169
rista .....	145	Como utilizar .....	169
Sistema de monitoramento do mo-		Sistema de assistência à condução	170
torista .....	145	Dicas de segurança .....	170
Sistema de assistência à velocidade de		Sistema de freio antitravamento	170
cruzeiro .....	147	Sistema eletrônico de distribuição	de força de frenagem .....
Introdução ao sistema de assistên-		.....	171
cia à velocidade de cruzeiro .....	147	Sistema de assistência dos freios	171
Exibição no painel de instrumentos		Sistema de controle de tração ....	171
.....	148	Sistema anticapotamento .....	171
Como utilizar (tipo I) .....	148	Sistema de assistência à condução	

em acíives.....	171
Direção eletroassistida.....	172
Sistema Eletrônico de Controle de Estabilidade .....	172
Assistência de direção dinâmica.	172
Sistema de controle de emissões...	174
Dicas de segurança.....	174
Sensor de oxigênio .....	174
Catalisador .....	174
Turbocompressor .....	175
Controle de evaporação de combustível.....	175
Dispositivo de controle de emissões do cárter.....	175
Sistema de diagnóstico de bordo	175
Visor projetado no para-brisa (HUD) .....	176
Introdução ao visor projetado no para-brisa.....	176
Como utilizar .....	176
Painel de instrumentos.....	177
Visão geral do painel de instrumentos .....	177
Controle dos instrumentos .....	179
Luzes indicadoras e de advertência	181
Luzes indicadoras do painel de instrumentos .....	181
Sistema de gerenciamento de energia .....	191
Sobre o sistema .....	191
O que você deve saber.....	192

## Sistema multimídia

---

Medidas de segurança.....	196
Segurança .....	196
Sobre a utilização.....	196
Sobre o rádio.....	196
Sobre dispositivos de armazenamento USB.....	196
Sobre o Bluetooth.....	197
Introdução ao painel .....	198
Interruptores do volante de direção .....	198
Interruptor de alimentação.....	199
Dispositivos externos .....	199
Introdução à tela.....	201
Operação da tela.....	201
Barra de estado da tela central ..	201
Introdução ao recurso .....	203
Tela de menu.....	203
Painel de atalho .....	206
Assistente de voz .....	206
Apple CarPlay .....	209
Android Auto .....	210
Configuração do sistema .....	211
Sistema de Navegação .....	216

## Segurança

---

Cintos de segurança.....	222
Dicas de segurança.....	222
Utilização correta do cinto de segurança.....	223

Pré-tensionador do cinto de segurança .....	224
Utilização do cinto de segurança de três pontos.....	225
Sistema de Airbag.....	227
Dicas de segurança.....	227
Sistema de Airbag.....	228
Sistema de Airbags Dianteiros....	229
Interruptor do airbag do passageiro dianteiro.....	231
Airbags laterais.....	232
Airbags tipo cortina .....	233
Sistema de retenção para crianças	235
Tipo de assento infantil recomendado .....	235
Pontos de fixação para assentos infantis .....	235
Informações sobre a aplicabilidade do assento infantil .....	235
Instalação do assento infantil usando a ancoragem do assento infantil .....	237
Instalação do assento infantil utilizando o cinto de segurança do veículo .....	238
Precauções para a instalação do assento infantil.....	239
Sistema antifurto do veículo .....	241
Sobre o sistema .....	241
Ativação do sistema.....	241
Condição de disparo do alarme .	241
Desativação do alarme .....	241
Desligamento do sistema .....	242
Sistema de desligamento de emergência.....	243
Sistema de desligamento de emergência .....	243
Gravador de dados de acidentes (EDR) .....	244
Sobre o sistema .....	244
Leitura de dados .....	244
Divulgação de dados .....	244

## Situações de emergência

---

Equipamentos disponíveis no veículo .....	248
Localização das ferramentas do veículo .....	248
Reparo de emergência e enchimento dos pneus .....	249
Inflador e fluido de reparo do pneu .....	249
Reparo de emergência dos pneus .....	250
Enchimento do pneu.....	251
Em caso de acidente com o veículo	252
Em caso de acidente de trânsito	252
Em caso de atolamento do veículo .....	252
Partida auxiliar .....	253
Perda de potência do veículo.....	253
Método de partida auxiliar .....	253
Superaquecimento do motor .....	255
Se o motor superaquecer .....	255



Rebocamento do veículo .....	257
Utilize um serviço especializado para reboque .....	257
Reboque utilizando um engate para reboque .....	258
Reboque de um veículo com falha .....	260
Serviço e assistência.....	262
Serviço e assistência.....	262

## Manutenção

---

Necessidade de manutenção do veículo .....	266
Compartimento do motor .....	267
Dicas de segurança.....	267
Localização dos fluidos e óleo ....	268
Óleo do motor .....	269
Fluido de freio .....	270
Líquido de arrefecimento do motor à combustão / motor elétrico de tração.....	271
Fluido do lavador do para-brisa .	272
Símbolos de segurança e etiquetas	273
Etiqueta de advertência do compartimento do motor .....	273
Etiqueta de advertência do líquido de arrefecimento do motor.....	273
Etiqueta de advertência do líquido de arrefecimento do motor elétrico de tração .....	273
Etiqueta de advertência da bateria .....	274

Substituição de peças .....	275
Fusíveis .....	275
Substituição da palheta do limpador dianteiro.....	277
Lâmpadas.....	278
Manutenção do veículo .....	280
Manutenção dos pneus .....	280
Manutenção do teto solar .....	282
Bateria 12 V.....	283
Manutenção do veículo.....	284
Manutenção do veículo.....	285
Medidas de proteção contra corrosão.....	287
Armazenamento do veículo por longos períodos.....	288

## Serviço de garantia

---

GARANTIA .....	292
Plano de Manutenção Periódico (GWM) .....	304
Registro de informações.....	306
Registro de Transferência de Proprietário .....	307
Registro de Transferência de Proprietário .....	308
Registro do Painel de Instrumentos (Hodômetro).....	309
Registro do Plano de Manutenção periódica.....	310

## Dados técnicos

---

Identificação do veículo .....	318
--------------------------------	-----

Número de identificação do veículo .....	318
Número do motor.....	318
Parâmetros do veículo .....	320
Parâmetros básicos .....	320
Parâmetros dinâmicos .....	321
Especificações do pneu .....	322
Parâmetros da roda .....	322
Parâmetros do freio .....	323
Parâmetros do fluido .....	324
Normas.....	325
Informações sobre sinais de rádio .....	325
Nível de ruído .....	326

## Índice

---

Índice alfabético.....	328
------------------------	-----



# 1

# Operação

---

Chave.....	20
Trava da porta.....	24
Vidros elétricos .....	34
Teto solar .....	37
Capô .....	41
Abastecimento de combustível .....	43
Carregamento do veículo .....	45
Bancos.....	53
Espelho retrovisor externo ...	58
Volante de direção .....	60
Rack do teto .....	61
Controle das luzes .....	63
Controle do limpador.....	69
Sistema de ar condicionado..	72
Sistema de carregamento sem fio para telefone celular .....	81
Dispositivos internos .....	83

# Chave

## Equipamentos do veículo

Note que este manual contém todos os equipamentos-padrão, nacionais e especiais para esta série de modelos. Portanto, alguns dos equipamentos ou recursos descritos neste manual podem não estar instalados em seu veículo, ou podem estar disponíveis apenas em alguns mercados. Para obter informações específicas sobre a configuração, consulte os materiais de venda relevantes ou a Concessionária Autorizada na qual você adquiriu o veículo.

## Sobre a chave

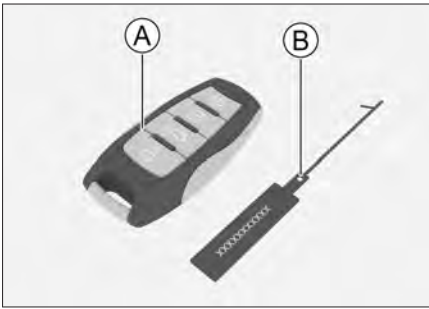

25AD69C6CC4B

- Ⓐ Chave inteligente
- Ⓑ Placa de número da chave

### **i** AVISO

- › Mantenha a placa de número da chave em segurança. A placa de número da chave tem um código necessário para a geração de uma nova chave de reposição, somente com esse código é possível solicitar uma nova chave em uma Concessionária autorizada.

- › Ao comprar ou transferir um veículo, esta placa deve ser entregue ao novo proprietário.

## Descrição dos interruptores

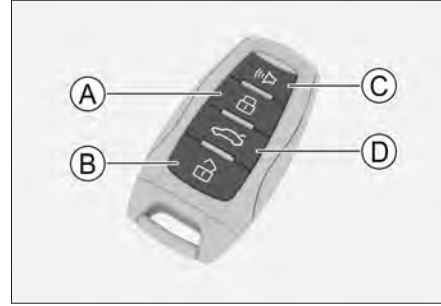

964859EEC481

- Ⓐ Travamento
- Ⓑ Destravamento
- Ⓒ Localização do veículo
- Ⓓ Abertura da tampa traseira

### **Travamento**

Pressione o interruptor de travamento para travar todas as portas e a tampa traseira. Neste caso, os sinalizadores de direção piscam uma vez.

### **i** AVISO

Se os sinalizadores de direção não piscarem quando as portas forem travadas, verifique se todas as portas, tampa traseira e capô estão fechados completamente.

## Destravamento

Pressione o interruptor de destravamento para destravar todas as portas e a tampa traseira. Neste caso, os sinalizadores de direção piscam duas vezes.

### AVISO

O modo de destravamento pode ser definido através do sistema multimídia em **【Configurações do veículo】** → **【Exterior】** → **【Travamento das portas】**.

Quando definido como **【Apenas motorista】**, somente a porta do motorista e a tampa traseira são destravadas ao pressionar o interruptor de destravamento. Neste caso, se o interruptor de destravamento for pressionado novamente, todas as portas serão destravadas.

## Localização do veículo

Quando as portas e tampa traseira estiverem travadas, pressione este interruptor para ativar a função de localização, para que possa encontrar rapidamente o seu veículo em locais como estacionamento.

Pressione novamente durante o alarme de localização para desativar a função.

### AVISO

O modo de localização do veículo pode ser definido através do sistema multimídia em **【Configurações do veículo】** → **【Luzes】**.

## Abertura da tampa traseira

### › Tampa traseira manual

Pressione e segure o interruptor de abertura da tampa traseira para destravá-la e pressione o microinterruptor da tampa traseira para abri-la dentro de 30 segundos após o destravamento.

### › Tampa traseira elétrica

Pressione o interruptor de abertura da tampa traseira duas vezes dentro de 2 segundos para abrir a tampa traseira.

Com a tampa traseira totalmente aberta, pressione o interruptor de abertura da tampa traseira para fechá-la.

### CUIDADO

- › Não altere a frequência de transmissão, não aumente a potência de transmissão (incluindo amplificadores de potência RF adicionais), nem conecte antenas externas ou use outras antenas de transmissão sem autorização.
- › Não cause interferência prejudicial a nenhum serviço legal de comunicação de rádio durante o uso. Uma vez detectada a interferência, pare de usá-lo e tome medidas para eliminá-la antes de continuar o uso.
- › O uso pode estar sujeito a interferência de vários equipamentos de rádio, o que pode causar perda temporária de funcionalidade.

## Substituição da bateria

### ⚠ ATENÇÃO

A chave do veículo contém uma bateria tipo moeda.

- › A bateria tipo moeda localizada na chave do veículo pode ser perigosa e deve ser sempre mantida longe de crianças, independente se está nova ou usada.
- › Se engolidas ou colocadas em qualquer parte do corpo, as baterias tipo moeda podem causar ferimentos graves ou fatais em 2 horas ou menos.
- › Se houver suspeita de que uma bateria foi engolida ou colocada em qualquer parte do corpo, procure assistência médica imediatamente.
- › Descarte as baterias usadas de acordo com as leis locais. O descarte inadequado de baterias usadas prejudica o meio ambiente.

### ⚠ CUIDADO

- › Sempre seque as mãos ao substituir as baterias, pois a umidade pode causar oxidação.
- › Não toque nem mova nenhuma outra peça.
- › Certifique-se de instalar corretamente os terminais positivo e negativo da bateria.
- › Ao substituir a bateria, tome cuidado para não perder peças.

1. Pressione o interruptor de liberação da chave inteligente e remova a chave mecânica.

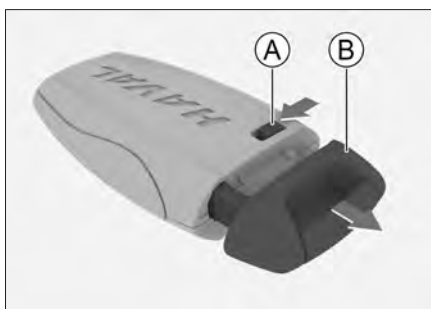

C1BA6E3E9AB8

- Ⓐ Botão de liberação
  - Ⓑ Chave mecânica
2. Usando uma chave de fenda, abra cuidadosamente a tampa traseira da chave e remova-a.



77636832C0AF

3. Remova a bateria antiga e substitua por uma nova, inserindo no mesmo lugar.



Ao instalar, certifique-se de que a bateria esteja com o lado positivo voltado para baixo.

Modelo da bateria: CR2032

4. Instale a tampa traseira da chave.  
Após a instalação, verifique se os interruptores da chave estão funcionando corretamente.



## Equipamentos do veículo

Note que este manual contém todos os equipamentos-padrão, nacionais e especiais para esta série de modelos. Portanto, alguns dos equipamentos ou recursos descritos neste manual podem não estar instalados em seu veículo, ou podem estar disponíveis apenas em alguns mercados. Para obter informações específicas sobre a configuração, consulte os materiais de venda relevantes ou a Concessionária Autorizada na qual você adquiriu o veículo.

## Travamento e destravamento do sistema de entrada inteligente

Ao estar em posse da chave inteligente, você pode usar o sistema de entrada inteligente para travar e destravar as portas.

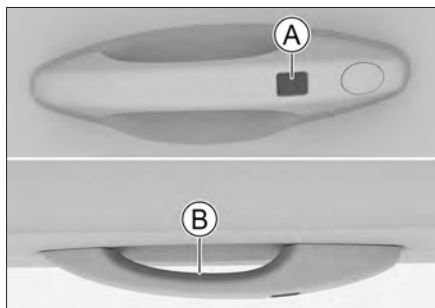

2930716A65C8

- Ⓐ Sensor de travamento
- Ⓑ Sensor de destravamento

## Operação de destravamento

Toque no sensor de destravamento para destravar todas as portas e a tampa traseira. Neste caso, os sinalizadores de direção piscam duas vezes.

### **i** AVISO

O modo de destravamento pode ser definido através do sistema multimídia em **【Configurações do veículo】** → **【Exterior】** → **【Travamento das portas】**.

Quando definido como **【Apenas motorista】**, somente a porta do motorista e a tampa traseira são destravadas quando o sensor de destravamento da porta do motorista é acionado. Neste caso, toque novamente no sensor de destravamento para destravar todas as portas.

## Operação de travamento

Toque no sensor de travamento para travar todas as portas e a tampa traseira. Neste caso, os sinalizadores de direção piscam uma vez.

### **i** AVISO

- › Se os sinalizadores de direção não piscarem quando as portas forem travadas, verifique se todas as portas, tampa traseira e capô estão fechados completamente.
- › Somente pode se operada a porta na qual a chave inteligente foi detectada.
- › Não trave e destrave ao mesmo tempo.

- › Ao operar a maçaneta da porta com luvas, talvez não seja possível destravar ou travar a porta.
- › Outros dispositivos de rádio frequência ou obstáculos físicos ao redor podem causar interferência e afetar na comunicação entre a chave inteligente e o veículo, resultando no não funcionamento do sistema.
- › O sistema de entrada inteligente será desativado por 3 segundos após cada operação de travamento ou destravamento.

## Interruptor de travamento/ destravamento

Consulte a descrição dos interruptores da chave. (▷ Página 20)

## Travamento e destravamento com o interruptor do controle central



FAC75A46F297

O interruptor de controle central está localizado na porta do motorista. Pressione o interruptor de controle central para travar ou destravar todas as portas.

A luz do interruptor acende para indicar que as portas estão travadas.

A luz do interruptor apaga para indicar que as portas estão destravadas.

## Destravamento pela maçaneta interna

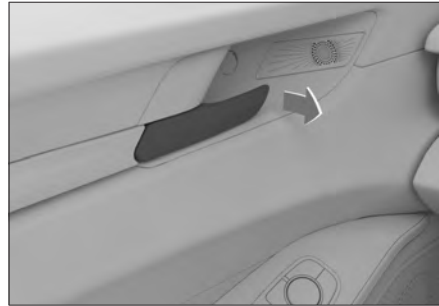

64E3E053DB08

Com a porta travada, puxe a maçaneta interna da porta para destravá-la e puxe novamente para abri-la.

### **i** AVISO

Ao usar a maçaneta interna para abrir as portas traseiras, certifique-se de que a trava para crianças esteja desativada, caso contrário, as portas traseiras não poderão ser abertas.

# Trava da porta

## Travamento e destravamento com a chave mecânica

1. Puxe a maçaneta da porta do motorista e empurre a tampa por dentro para removê-la.



13C8240C238F

2. Insira a chave mecânica no orifício da trava da porta e gire a chave para travar ou destravar a porta.

Para saber como remover a chave mecânica, consulte o procedimento de Substituição da bateria da chave inteligente.(▷ Página 22)

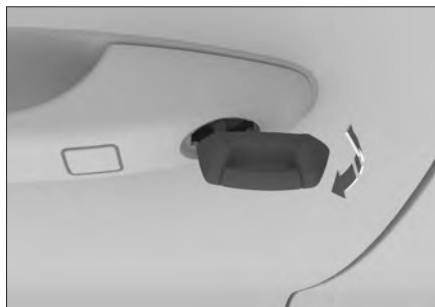

3A2FA273D7A7

### **⚠ CUIDADO**

Após destravar a porta, a chave mecânica deve ser removida antes de abrir a porta do motorista.

### **i AVISO**

Ao utilizar a chave mecânica para destravar a porta, o alarme antifurto pode ser acionado.(▷ Página 241)

## Travamento manual das portas



2071210DF831

O travamento manual das portas em caso emergência está instalado na porta dianteira do passageiro e nas portas traseiras.

Insira a chave mecânica no rebaixo da trava manual, conforme mostrado na figura, mova o dispositivo branco para a posição mais baixa, executando um movimento de alavanca e, em seguida, feche a porta para travá-la.

### **i AVISO**

Caso o sistema de travamento elétrico das portas não esteja funcionando corretamente, será necessário travar as portas desta forma. Neste caso, dirija-se a uma Concessionária autorizada para reparo assim que possível.

## Tampa traseira

### Tampa traseira manual

#### Abrir



D276E40B1B1C

- › Em posse da chave inteligente, pressione e puxe o microinterruptor da tampa traseira.
- › Com o interruptor de ignição no modo LOCK, pressione e segure o botão de controle da tampa traseira na chave e, no espaço de 30 segundos, pressione e segure o microinterruptor da tampa traseira e puxe-a para cima.
- › Com a porta do motorista destravada, pressione o microinterruptor da tampa traseira enquanto puxa-a para cima.

#### Fechar



C89F667F5C92

1. Puxe a alavanca auxiliar da tampa traseira e solte-a antes que a tampa traseira seja totalmente fechada.
2. Pressione a tampa traseira pelo lado de fora do veículo para fechá-la completamente.

#### ⚠ ATENÇÃO

- › Para fechar manualmente a porta traseira, pelo lado de fora do veículo, pressione a tampa traseira para fechá-la completamente. Se a tampa traseira for fechada diretamente usando a alavanca auxiliar, a mão pode ficar presa e causar ferimentos graves.
- › Não dirija o veículo com a tampa traseira aberta.
- › Pessoas não são permitidas na área do compartimento de bagagem.
- › Quando houver outras pessoas próximas à tampa traseira, ao abrir ou fechar, certifique-se de que nenhum dano seja causado a elas.
- › Ao fechar a tampa traseira, tenha cuidado para não prender bolsas ou gravatas etc. na tampa traseira.
- › Não permita que crianças operem a tampa traseira, pois isso pode resultar em ferimentos acidentais.

#### ⚠ CUIDADO

- › Não use força excessiva ao abrir a tampa traseira, pois isso pode danificá-la.

# Trava da porta

1

Operação

› Tenha cuidado ao abrir a tampa traseira em condições de ventos fortes. Sob ventos fortes, a porta traseira pode ser aberta de maneira excessiva, causando deformação.

› Se a tampa traseira estiver coberta de neve ou gelo, não force sua abertura, utilize a função de ar-condicionado para aquecer o interior do veículo antes de abrir a tampa traseira.

Quando a tampa traseira precisar ser aberta em caso de emergência, despeje água morna para derreter o gelo, e antes de tentar abrir a porta, deixe o gelo soltar.

› Não instale ou cole nenhum objeto nas hastes de suporte da tampa traseira.

› Não puxe a tampa traseira horizontalmente, pois isso fará com que a haste de suporte fique deformada.

## **i** AVISO

› Quando a temperatura ambiente for inferior a 0°C, a haste de suporte da tampa traseira pode não ser capaz de suportar a tampa traseira automaticamente. Nesse caso, você pode operar a tampa traseira manualmente para abri-la.

› Não instale acessórios pesados na tampa traseira, pois isso pode fazer com que a barra de suporte não suporte a tampa traseira.

› O movimento da haste de sustentação da tampa traseira requer óleo para auxiliar a lubrificação, portanto, é normal haver manchas de óleo próximo ao protetor contra poeira da haste de sustentação.

## Tampa traseira elétrica

### Abrir

Por motivos de segurança, abra a tampa traseira quando estiver com o veículo estacionado:

› Com a porta do motorista destravada, pressione o botão da tampa traseira localizado próximo ao volante.



E9888FA6AC4F

› Com a porta do motorista destravada, pressione o microinterruptor na tampa traseira.

› Em posse da chave inteligente, pressione o microinterruptor na porta traseira.

› Com o interruptor de ignição no modo LOCK, pressione o botão de controle da tampa traseira 2 vezes em 2 segundos.

- › Em posse da chave inteligente, faça um movimento de chute na área de detecção, sob o para-choque traseiro.



106252841FB9

## Fechar

- › Pressione o botão de fechamento na tampa traseira.



80176EFA498D

- › Pressione o botão da tampa traseira localizado próximo ao volante.
  - › Com o interruptor de ignição no modo LOCK, pressione o botão de controle da tampa traseira na chave.
  - › Faça um movimento de chute na área de detecção, sob o para-choque traseiro.
- › A função de abertura da tampa traseira por movimento pode ser ativada ou desativada através da tela do sistema multimídia 【Configurações do veículo】 → 【Exterior】 → 【Travamento das portas】.
  - › Ao realizar um movimento de chute, aproxime o pé ao para-choque traseiro e a ponta do pé ao menos 10 cm sob o para-choque e, em seguida, retraia o pé rapidamente. Caso contrário, a tampa traseira pode não abrir ou fechar.
  - › A tampa traseira pode não abrir ou fechar ao fazer um movimento lateral da perna sob o para-choque.
  - › Se o movimento de chute for mantido sob o para-choque por muito tempo ou se a velocidade de movimento for lenta, a tampa traseira não abrirá nem fechará. Se isso acontecer, repita o movimento de chute de maneira mais rápida.
  - › Se a tampa traseira não abrir após várias tentativas, aguarde alguns instantes e tente novamente.
  - › A tampa traseira também pode ser fechada sem estar em posse da chave inteligente, executando um movimento de chute na área de detecção, sob o para-choque traseiro.

# Trava da porta

1

Operação

- › Quando a temperatura ambiente for inferior a 0°C, a haste de suporte da tampa traseira pode não ser capaz de suportar a tampa traseira automaticamente. Nesse caso, você pode operar a tampa traseira manualmente para abri-la.
- › Não instale acessórios pesados na tampa traseira, pois isso pode fazer com que a barra de suporte não suporte a tampa traseira.

## CUIDADO

- › Ao lavar um carro em um lava-rápido ou com lavador de alta pressão, certifique-se de que a chave inteligente não esteja dentro do alcance de detecção da tampa traseira, evitando assim sua abertura acidental.
- › Em alguns casos, se você precisar abrir ou fechar manualmente a tampa traseira, mantenha a velocidade do movimento lenta e uniforme. Não force repentinamente a abertura ou o fechamento da tampa traseira.
- › Tenha cuidado ao abrir a tampa traseira em condições de ventos fortes. Sob ventos fortes, a porta traseira pode ser aberta de maneira excessiva, causando deformação.
- › Se a tampa traseira estiver coberta de neve ou gelo, não force sua abertura, utilize a função de ar-condicionado para aquecer o interior do veículo antes de abrir a tampa traseira.

Quando a tampa traseira precisar ser aberta em caso de emergência, despeje água morna para derreter o gelo, e antes de tentar abrir a porta, deixe o gelo soltar.

- › Não instale ou cole nenhum objeto nas hastes de suporte da tampa traseira.
- › Não puxe a tampa traseira horizontalmente, pois isso fará com que a haste de suporte fique deformada.
- › Quando a tampa traseira estiver abrindo ou fechando, não aplique força excessiva para forçá-la a se mover na direção oposta, caso contrário, poderão ocorrer ferimentos e danos à tampa traseira.

## ATENÇÃO

- › Certifique-se sempre de que o movimento de chute seja realizado apenas dentro da área de detecção do sensor. Caso contrário, podem ocorrer queimaduras ao tocar no sistema de escapamento.
- › Ao realizar o movimento de chute, certifique-se de permanecer estável no solo e com uma distância suficiente da traseira do veículo. Caso contrário, você poderá perder o equilíbrio (por exemplo, no gelo).
- › Não transporte a chave inteligente nas seguintes situações para evitar que a tampa traseira abra ou feche acidentalmente.

Ao colocar ou recolher objetos atrás do veículo.

Ao realizar trabalhos de manutenção, como polimento, da parte traseira do veículo.

- › Se for necessário fechar manualmente a tampa traseira, do lado de fora do veículo, pressione a porta traseira para fechá-la totalmente.

Se a tampa traseira for fechada diretamente usando a alavanca auxiliar, a mão pode ficar presa e causar ferimentos graves.

- › Não dirija o veículo com a tampa traseira aberta.
- › Pessoas não são permitidas na área do compartimento de bagagem.
- › Quando houver outras pessoas próximas à tampa traseira, ao abrir ou fechar, certifique-se de que nenhum dano seja causado a elas.
- › Ao fechar a tampa traseira, tenha cuidado para não prender bolsas ou gravatas etc. na tampa traseira.
- › Não permita que crianças operem a tampa traseira, pois isso pode resultar em ferimentos acidentais.

## Função de proteção antiesmagamento

Se a tampa traseira encontrar um obstáculo durante o fechamento automático, ela retornará automaticamente para a posição aberta.

## Ativar a configuração de ângulo de abertura

Se for necessário definir o ângulo de abertura da tampa traseira, proceda da seguinte forma:

1. Abra a porta traseira, ajuste-a na altura desejada e segure.
2. Pressione e segure o botão de fechamento na tampa traseira até que o veículo emita um aviso luminoso e o ângulo de abertura da porta traseira será definido.

## Destramamento em caso de emergência

1. Utilize uma chave de fenda para retirar a tampa de emergência localizada na parte inferior interna da porta traseira.



41097E349EF6

### **i** AVISO

Antes de retirar a tampa, envolva a ponta da chave de fenda com um pano.

2. Para abrir a tampa traseira, utilize a chave de fenda para mover o dispositivo de abertura de emergência na direção mostrada na figura.



# Trava da porta

1

Operação

## Tampa traseira manual

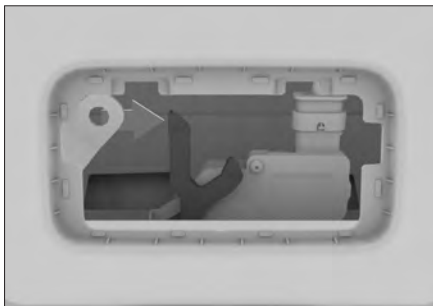

855F5033BE02

## Tampa traseira elétrica



FFOCAEAF92A

### **i** AVISO

Se for necessário mover o dispositivo de abertura de emergência manualmente, tente não tocar na parte metálica para evitar arranhões.

## Trava de segurança para crianças

Ao transportar crianças no veículo, é recomendável colocá-las em um assento infantil no banco traseiro, as portas traseiras são equipadas com uma trava de segurança para crianças para evitar que a criança abra acidentalmente a porta.



3AEFE94D475D

Empurre a alavanca na direção da seta para ativar a trava de segurança para crianças. Empurre na direção oposta para desativar a trava de segurança para crianças.

### **!** ATENÇÃO

Apenas as portas traseiras estão equipadas com trava de segurança para crianças. Se uma criança estiver sozinha no banco traseiro, ative as travas em ambas as portas traseiras para evitar a abertura acidental das portas, e sempre verifique as travas antes de transportar as crianças.

### **i** AVISO

Quando a trava de segurança para crianças estiver ativa, a porta só poderá ser aberta puxando a maçaneta da porta pelo lado de fora do veículo.

## Destravar automaticamente após desligar o interruptor de ignição

Quando a ignição é desligada, todas as portas e a tampa traseira são automaticamente destravadas.

Desligue a função de destravamento automático após desligar o interruptor de ignição através do sistema multimídia em **【Configurações do veículo】** → **【Exterior】** → **【Travamento das portas】**.

## Travamento automático a partir da velocidade

Todas as portas e tampa traseira são travadas automaticamente quando a velocidade do veículo atingir o valor definido.

A velocidade do veículo para o travamento automático pode ser definida através do sistema multimídia em **【Configurações do veículo】** → **【Exterior】** → **【Travamento das portas】**.

### AVISO

Certifique-se de que todas as portas e a tampa traseira estejam totalmente fechadas antes de dirigir.

## Função de travamento automático

Quando todas as portas e a tampa traseira estiverem travadas, toque no sensor de destravamento na maçaneta da porta ou pressione o interruptor de destravamento na chave. Se o interruptor de ignição, todas as portas e a tampa traseira não mudarem dentro de 30 segundos, todas as portas e a tampa traseira serão travadas automaticamente.

## Destravar automaticamente após colisão

Quando o interruptor de ignição está no modo LIGADO e o sistema detecta uma colisão, todas as portas são destravadas automaticamente.

## Equipamentos do veículo

Note que este manual contém todos os equipamentos-padrão, nacionais e especiais para esta série de modelos. Portanto, alguns dos equipamentos ou recursos descritos neste manual podem não estar instalados em seu veículo, ou podem estar disponíveis apenas em alguns mercados. Para obter informações específicas sobre a configuração, consulte os materiais de venda relevantes ou a Concessionária Autorizada na qual você adquiriu o veículo.

## Interruptor do vidro do motorista

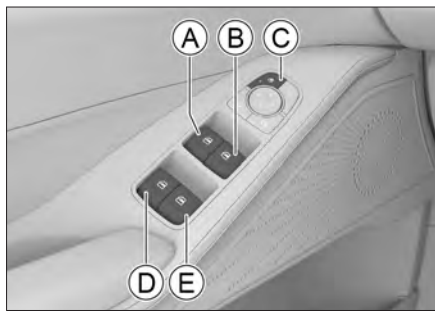

- Ⓐ Interruptor do vidro do motorista
- Ⓑ Interruptor do vidro do passageiro dianteiro
- Ⓒ Interruptor de travamento dos vidros
- Ⓓ Interruptor do vidro traseiro esquerdo
- Ⓔ Interruptor do vidro traseiro direito

## Operação manual

Para abrir ou fechar os vidros, pressione e segure ou puxe e segure o interruptor correspondente até que o vidro atinja a posição desejada.

### ⚠ ATENÇÃO

Antes de fechar o vidro, certifique-se de que os ocupantes tenham suas cabeças e mãos afastadas do vidro. Caso contrário, poderão ocorrer ferimentos extremamente graves.

## Operação com um toque

Pressione o interruptor do vidro excedendo o ponto de pressão e solte-o; o vidro abrirá totalmente de maneira automática. Para interromper o curso, puxe o interruptor para cima.

Puxe o interruptor do vidro excedendo o ponto de pressão e solte-o; o vidro fechará totalmente de maneira automática. Para interromper o curso, pressione o interruptor.

### ⚠ CUIDADO

Em condições de baixas temperaturas, pode ocorrer a formação de gelo entre o vidro e a estrutura do vidro, e o vidro pode não funcionar normalmente. Não repita a operação, a fim de evitar danos ao mecanismo de elevação. Depois que a temperatura dentro do veículo aumentar e o gelo for desfeito, o vidro poderá ser operado normalmente.

## Travamento dos vidros elétricos

Quando o interruptor de travamento do vidro for pressionado, o vidro da janela correspondente não poderá ser controlado através dos interruptores das portas traseiras.

Pressionar o interruptor de travamento do vidro novamente restaurará a funcionalidade dos interruptores dos vidros traseiros.

### AVISO

Ao transportar crianças no veículo, é recomendável colocá-las em um assento infantil no banco traseiro e manter a função de travamento do vidro ativada.

## Interruptor do vidro do passageiro

Há um interruptor do vidro localizado no apoio de braço das portas dos passageiros, e o vidro correspondente pode ser aberto ou fechado operando este interruptor.

## Função de proteção térmica

Após a operação repetida do interruptor do vidro por várias vezes seguidas, a função de proteção térmica pode ser acionada para proteger o motor do regulador do vidro, e o interruptor do vidro será temporariamente desativado. Aguarde até que o motor esfrie e o interruptor do vidro retornará ao normal.

## Função de proteção antiesmagamento

Se um objeto for detectado entre o quadro do vidro e o vidro durante o fechamento automático, a operação será interrompida e o vidro irá abrir automaticamente.

### ATENÇÃO

- › Não utilize nenhuma parte do corpo para testar a função de proteção antiesmagamento.
- › A função de proteção antiesmagamento não funcionará se um objeto ficar preso no momento em que o vidro estiver totalmente fechado.

### AVISO

Em condições adversas, como baixas temperaturas, choques severos, a função de proteção antiesmagamento pode ser acionada durante a elevação do vidro e pode não fechar suavemente. Neste caso, opere o interruptor do vidro para fechá-lo

## Temporizador

O vidro continuará a funcionar durante alguns segundos depois que o interruptor de ignição for colocado no modo DESLIGADO.

## Fechamento automático

Com o interruptor de ignição no modo DESLIGADO e todas as portas e a tampa traseira fechadas, pressione e segure o interruptor de travamento na chave inteligente ou o sensor de travamento da maçaneta da porta, para fechar todos os vidros automaticamente.

Pressione o interruptor de travamento ou destravamento da chave para interromper o fechamento automático dos vidros.

### **i** AVISO

Se for encontrado um obstáculo entre o vidro elétrico e a estrutura do vidro durante o fechamento automático, a função antiesmagamento será acionada, devendo o motorista confirmar se os vidros estão totalmente fechados antes de sair.

## Inicialização

Quando acontecem erros na função de abertura ou fechamento com um toque, é possível redefiní-la através das seguintes operações:

1. Coloque o interruptor de ignição no modo LIGADO.

2. Puxe os interruptores dos vidros elétricos equipados com a função de abertura ou fechamento de um toque para cima além do ponto de pressão até que o vidro esteja completamente fechado e então segure por cerca de 3 segundos.
3. Opere o interruptor do vidro novamente para que o vidro abra e feche com um toque.

### **i** AVISO

Quando a função de abrir ou fechar de um toque estiver com erro ou toda vez que a bateria for desconectada e conectada, os vidros elétricos com função de um toque precisam ser inicializados.

## Equipamentos do veículo

Note que este manual contém todos os equipamentos-padrão, nacionais e especiais para esta série de modelos. Portanto, alguns dos equipamentos ou recursos descritos neste manual podem não estar instalados em seu veículo, ou podem estar disponíveis apenas em alguns mercados. Para obter informações específicas sobre a configuração, consulte os materiais de venda relevantes ou a Concessionária Autorizada na qual você adquiriu o veículo.

## Abertura e fechamento do teto solar



8F381662804D

### Operação manual

- › Pressione interruptor do teto solar para cima e segure para inclinar o teto solar até o ângulo máximo e parar; pressione e segure novamente para abrir gradualmente o teto solar.
- › Pressione e segure o interruptor do teto solar para baixo para fechar gradualmente o teto solar.

- › Para fazer o teto solar parar no meio do curso, solte o interruptor.

### Operação automática

- › Pressione o interruptor do teto solar para cima e solte para inclinar o teto solar automaticamente até o ângulo máximo e parar; pressione e solte o interruptor novamente para abrir automaticamente o teto solar para a posição adequada; pressione e solte o interruptor novamente para abrir automaticamente e completamente o teto solar.
- › Empurre para baixo e solte o interruptor do teto solar para fechar automaticamente o teto solar.
- › Para fazer o teto solar parar no meio do curso, pressione o interruptor novamente.

### ⚠ ATENÇÃO

- › Não coloque as mãos ou a cabeça para fora do veículo pelo teto solar durante a condução. Podem ocorrer ferimentos graves ou fatais se objetos fora do veículo atingirem partes do corpo ou se uma frenagem de emergência for necessária.
- › Ao fechar o teto solar, tome cuidado para não prender as mãos, a cabeça, o pescoço etc. de outras pessoas para evitar ferimentos graves.
- › Não permita que crianças operem o teto solar.

## Abertura e fechamento da persiana



F25C33079349

### Operação manual

- › Pressione e segure o interruptor da persiana para cima para abri-la gradualmente.
- › Pressione e segure o interruptor da persiana para baixo para fechá-la gradualmente.
- › Para interromper o curso, solte o interruptor.

### Operação automática

- › Pressione o interruptor da persiana para cima e solte-o para abri-la automaticamente.
- › Pressione o interruptor da persiana para baixo e solte-o para fechá-la automaticamente.
- › Para interromper o curso, pressione o interruptor novamente.

### ⚠ ATENÇÃO

- › Ao fechar a persiana, tome cuidado para não prender as mãos, a cabeça, o pescoço etc. de outras pessoas para evitar ferimentos graves.
- › Não permita que crianças operem a persiana.

### ⚠ CUIDADO

Não force a persiana do teto solar, para evitar que caia ou seja danificada.

Quando o veículo estiver estacionado por muito tempo, é recomendável fechar a persiana do teto solar para evitar que a parte interna do veículo fique exposta por muito tempo e danifique o interior.

### Função combinada

Quando a persiana estiver na posição fechada, o sistema ajustará automaticamente o grau de abertura da persiana de acordo com a abertura do teto solar durante o processo de abertura do teto solar.

### Função de proteção antiesmagamento

Se o teto solar ou a persiana encontrar um obstáculo durante o fechamento automático, seus movimentos serão interrompidos e eles retornarão em uma certa distância.

## ATENÇÃO

- › Não use nenhuma parte do corpo para testar a função antiesmagamento.
- › A função antiesmagamento não funcionará se um objeto ficar preso no momento em que o teto solar e a persiana estiverem totalmente fechados.

## Temporizador

O teto solar e a persiana ainda funcionarão por alguns segundos depois que o interruptor de ignição for colocado no modo DESLIGADO.

## Fechamento automático

Com o interruptor de ignição no modo DESLIGADO e todas as portas e tampa traseira fechadas, pressione e segure o interruptor de travamento na chave ou o sensor de travamento na maçaneta da porta e o teto solar fechará automaticamente.

## Função de fechamento automático

- › Com o interruptor de ignição no modo DESLIGADO, o teto solar fechará automaticamente se o sensor de chuva detectar chuva ou neve, etc.

## AVISO

Em caso de garoa, o teto solar pode não fechar automaticamente e você deve se certificar de que o teto solar esteja totalmente fechado antes de sair.

- › Durante a condução, o teto solar fechará automaticamente quando a velocidade do veículo exceder 120 km/h.

## Inicialização

Se o sistema estiver com falha, ele pode ser restaurado através das seguintes operações:

1. Feche totalmente o teto solar e a persiana, depois pressione e segure o interruptor do teto solar até que o teto solar e a persiana se movam um pouco em seguida solte o interruptor.
2. Pressione e segure o interruptor do teto solar novamente dentro de 5 segundos, solte o interruptor depois que o teto solar e a persiana concluírem o movimento de aberto para totalmente fechado e a inicialização está concluída.

Se o teto solar oscilar durante o fechamento, poderá ser necessário forçar a inicialização do sistema, da seguinte forma:

1. Quando o teto solar oscilar, pressione o interruptor do teto solar imediatamente e mantenha pressionado. Após o retorno, continue a pressionar e segurar o interruptor do teto solar até que ele esteja completamente fechado e se mova por um tempo, depois solte o interruptor.



2. Pressione e segure o interruptor do teto solar novamente dentro de 5 segundos até que o teto solar complete o movimento de aberto para totalmente fechado, então solte o interruptor e a inicialização está concluída.

Se a persiana oscilar durante o fechamento, poderá ser necessário forçar a inicialização do sistema, da seguinte forma:

1. Primeiramente, feche o totalmente o teto solar.
2. Feche a persiana novamente e pressione e segure o interruptor da persiana imediatamente após o salto ocorrer. Após o retorno, continue a pressionar o interruptor da persiana até que ela esteja totalmente fechada e se mova por um tempo, depois solte o interruptor.
3. Pressione e segure o interruptor da persiana novamente dentro de 5 segundos até que a persiana complete seu movimento de aberta para totalmente fechada e então solte o interruptor e a inicialização da persiana está concluída. Em caso de dúvida, consulte uma Concessionária Autorizada GWM.

## Equipamentos do veículo

Note que este manual contém todos os equipamentos-padrão, nacionais e especiais para esta série de modelos. Portanto, alguns dos equipamentos ou recursos descritos neste manual podem não estar instalados em seu veículo, ou podem estar disponíveis apenas em alguns mercados. Para obter informações específicas sobre a configuração, consulte os materiais de venda relevantes ou a Concessionária Autorizada na qual você adquiriu o veículo.

## Abrir

1. Puxe a trava do capô localizada sob o painel de instrumentos e o capô abrirá levemente.



E4BA9F62D17F

2. Abra o capô levantando-o levemente e através da abertura, puxe o trinco na direção da seta para abrir o capô completamente.



52A859928FFA

3. Remova a haste de suporte da posição de encaixe e insira a sua extremidade no encaixe do capô para mantê-lo aberto.



D898B4261E8E

## AVISO

Quando o sistema de condução está pronto (a luz indicadora **READY** acende no painel de instrumentos) e o capô é aberto, o motor é desligado automaticamente e a partida não será possível; se a bateria de alimentação estiver com carga baixa, o veículo é desligado automaticamente e impossibilitado de alternar para a condição **READY**.

---

## Fechar

1. Levante o capô ligeiramente.
2. Remova a barra de suporte do orifício do capô e coloque-a de volta em sua posição original.
3. A uma altura de cerca de 30 cm da trava do capô, solte o capô e deixe-o cair livremente.
4. Verifique se o capô está totalmente travado.

## ATENÇÃO

Certifique-se de que o capô esteja fechado e travado firmemente antes de dirigir. Caso contrário, pode ser aberto inesperadamente durante a condução, causando um acidente.

---

## CUIDADO

Antes de fechar o capô, verifique se há objetos deixados no compartimento do motor.

---

## Equipamentos do veículo

Note que este manual contém todos os equipamentos-padrão, nacionais e especiais para esta série de modelos. Portanto, alguns dos equipamentos ou recursos descritos neste manual podem não estar instalados em seu veículo, ou podem estar disponíveis apenas em alguns mercados. Para obter informações específicas sobre a configuração, consulte os materiais de venda relevantes ou a Concessionária Autorizada na qual você adquiriu o veículo.

## Método de abastecimento

1. Com o veículo parado e o interruptor de ignição no modo DESLIGADO, pressione o interruptor da portinhola do tanque de combustível para des travá-la.



7C44EC621EC1

2. Pressione a extremidade da portinhola do tanque de combustível próxima à parte traseira do veículo e a portinhola abrirá levemente.

### **i** AVISO

Mantenha a porta do motorista destravada para que portinhola do tanque de combustível seja aberta.

3. Abra a tampa do tanque girando-a no sentido anti-horário e prenda o cabo da tampa na portinhola para evitar o contato com a carroceria.



9E025F6D2927

### **⚠** ATENÇÃO

- › Se ouvir um ruído de "assobio" ao soltar a tampa do tanque, não continue a abrir, aguarde o ruído desaparecer e abra-a lentamente.

Eventualmente, em dias muito quentes, o tanque de combustível pode gerar pressão interna excessiva, ao qual no momento da abertura do tanque, pode espirrar combustível causando ferimentos.

- › Precauções ao reabastecer:

# Abastecimento de combustível

- O motor deve estar desligado.
- Não fume, gere faíscas ou exponha o veículo a chamas.
- Não utilize o telefone.
- Siga outras precauções fornecidas pelo posto de gasolina.

## CUIDADO

- › Interrompa o abastecimento após a parada automática da bomba, não abasteça além do limite do tanque de combustível. Caso contrário, o combustível pode entrar no cânister, reduzindo sua vida útil.
- › Não derrame combustível na carroceria durante o reabastecimento, pois a tinta pode ser danificada.
- › Utilize apenas combustível recomendado.

4. Ao concluir o reabastecimento, coloque a tampa e gire-a no sentido horário até ouvir um "clique" indicando que a tampa está fechada.

## AVISO

A tampa de combustível deve estar fechada ou a luz de advertência de falha do motor pode acender.

5. Feche a portinhola do tanque de combustível.

## CUIDADO

Não opere a portinhola do tanque de combustível violentamente para evitar deformação e danos ao mecanismo de travamento, resultando na incapacidade de abrir ou fechar a portinhola.

## Informações do combustível

Item	Informações
Especificação do combustível	Gasolina
Capacidade do tanque [L] (valor de referência)	55±1,65

## Equipamentos do veículo

Note que este manual contém todos os equipamentos-padrão, nacionais e especiais para esta série de modelos. Portanto, alguns dos equipamentos ou recursos descritos neste manual podem não estar instalados em seu veículo, ou podem estar disponíveis apenas em alguns mercados. Para obter informações específicas sobre a configuração, consulte os materiais de venda relevantes ou a Concessionária Autorizada na qual você adquiriu o veículo.

## Carregamento regular

O cabo de carregamento está localizado sob a tampa do assoalho no porta-malas.

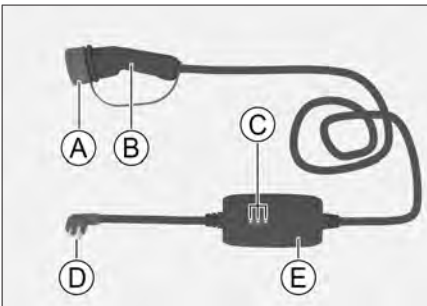

- (A) Protetor de poeira
- (B) Plugue de carregamento
- (C) Luzes indicadoras
- (D) Plugue
- (E) Caixa de controle

### **i** AVISO

Para facilitar a visualização, a descrição do estado da luz indicadora e as precauções de uso estão impressas na parte de trás da caixa de controle.

### **⚠** CUIDADO

- › Certifique-se de que o cabo de carregamento tenha um plugue de três pinos e que esteja devidamente conectado ao veículo antes de carregar. Há risco de choque elétrico ou interrupção da linha de carregamento.
- › O carregamento é proibido se o cabo de carregamento estiver quebrado.
- › Recomendamos usar um cabo de carregamento original. O uso de um cabo de carregamento de outra marca pode fazer com que a bateria do veículo não carregue corretamente e, possivelmente, cause uma falha.
- › Não desmonte, repare ou modifique o equipamento de carregamento (cabos de carregamento, entradas de carregamento, etc.), isso pode resultar em problemas de carregamento ou causar incêndios.
- › Ao dar a partida no veículo, certifique-se de que o plugue de carregamento foi totalmente removido, do contrário a unidade de carregamento e o veículo podem ser danificados.
- › Para evitar que o cabo de carregamento seja danificado, observe os itens a seguir:

# Carregamento do veículo

Não estique, torça, dobre ou pise com força nos componentes do cabo.

Não deixe o cabo de carregamento perto de um objeto quente, como um aquecedor.

Não armazene, tampouco use o cabo de carregamento em temperaturas acima de 85°C.

Preferencialmente realize o carregamento em áreas cobertas, de forma a evitar a incidência de luz solar direta ou o uso do sistema em áreas molhadas.

## Cabo de carregamento regular

1. Com o veículo parado, selecione o interruptor de partida no modo travado (LOCK) e a marcha posicionada em P.
2. Ao destravar a porta do motorista, pressione a extremidade da tampa da tomada de carregamento próxima à parte traseira do veículo e ela se abrirá suavemente.
3. Remova o cabo de carregamento localizado no compartimento de bagagem, remova o protetor de poeira da porta de carga e do cabo de carga, e insira o cabo de carga, confirmando que está totalmente inserido.



24C2BE888438

### **i** AVISO

Não force a conexão quando houver objetos estranhos dentro do conector de carregamento ou da entrada de carregamento, nesse caso, entre em contato com uma Concessionária autorizada. A conexão forçada pode resultar em danos à unidade de carregamento e ao veículo.

Quando a entrada de carregamento congelar, descongele-a com um aquecedor, etc. Poderá ocorrer uma falha se o conector da bateria for forçado a se conectar quando estiver congelado.

4. Conecte a outra extremidade à entrada principal.

Se o carregamento não funcionar, consulte as instruções referentes ao estado do indicador na caixa de controle do cabo de carregamento.

## ATENÇÃO

Evite utilizar vários conectores e adaptadores de linha na linha de carga e evite utilizar de cabos excessivamente longos. Isto evita o aquecimento e drenagem de corrente anormais, o que pode levar a incêndio ou choque elétrico.

5. Depois de carregar, destrave a porta, remova o conector de carregamento, instale o guarda-pó e e feche a tampa de carregamento.

## AVISO

Não use força quando o conector de carregamento não puder ser desconectado com facilidade. Neste caso, tente travar e destravar a tampa antes de puxar o cabo de carregamento.

6. Desconecte o cabo de carregamento e cubra com o guarda-pó o conector de carregamento. Acondicione o cabo de carregamento em sua posição original.

## ATENÇÃO

- › Se um dispositivo médico tal como um desfibrilador cardíaco estiver implantado no seu corpo, é necessário confirmar com o fabricante do dispositivo a existência de efeitos sobre o funcionamento normal do dispositivo médico antes de efetuar o carregamento.

- › Não é recomendado a permanência de pessoas no veículo durante o processo de carregamento. Se afectar as pessoas com desfibriladores cardíacos implantados no corpo, é proibido a entrada no veículo ou na respectiva área de bagagem para apanhar coisas.
- › Não realize o carregamento a menos que o veículo, o conector, a fonte de alimentação e as entradas de carregamento do cabo de carregamento estejam livres de água ou outro material estranho e certifique-se também de que os terminais metálicos não apresentem oxidação ou corrosão antes do carregamento. Conexões ruins nos terminais podem causar curto-circuitos ou choques elétricos e, potencialmente, representar um risco de morte.
- › Mantenha a unidade de carregamento fora do alcance de crianças. Não deixe pessoas que precisam de atenção, como crianças, realizar o carregamento.
- › Em caso de intempéries climáticas, como chuva ou neve, é proibido carregar o veículo ao ar livre. Após o carregamento do veículo, certifique-se de que suas mãos ou pontos de carregamento estejam livres de água antes de remover desconectar o sistema de carregamento para evitar o risco de choque elétrico.



# Carregamento do veículo

## ⚠ CUIDADO

- › É proibido utilizar carregamento rápido e carregamento normal ao mesmo tempo.
- › Não remova o conector de carregamento durante o processo de carregamento. Caso contrário, é possível causar danos e situações de perigo.
- › O carregamento deve ser encerrado imediatamente se odor ou fumaça forem identificados durante o processo de carregamento.
- › Desconecte os itens da rede elétrica que sejam consumidores de alta potência durante o carregamento para realizar o carregamento de modo mais eficiente possível.
- › Não use um gerador de tensão instável no carregamento, isto pode causar um acidente.
- › O tempo de carregamento difere dependendo da temperatura externa, o tempo pode ser estendido devido às temperaturas altas e baixas. Quando a temperatura da célula estiver abaixo de  $-30^{\circ}\text{C}$ , a bateria de alimentação não será carregada.
- › Durante o processo de carregamento, tanto a energia de baixa como a de alta tensão é fornecida pelo sistema de carga, se o equipamento elétrico for utilizado, o tempo de carregamento será prolongado.

- › Quando o carregamento estiver concluído, o sistema de alta tensão desliga automaticamente e apenas a bateria de 12 V fornece baixa tensão. Para utilizar toda a funcionalidade do veículo, desligue o cabo de carregamento do veículo e ligue-o.
- › Não use a tampa da entrada de carregamento com força, assim evitará a deformação e quebra do mecanismo, quebrar a tampa pode impedir a sua abertura ou o fechamento.

## Destravamento de emergência

Quando não conseguir retirar o cabo de carregamento normalmente, tente através do seguinte método.

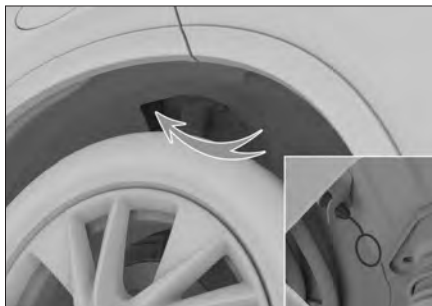

Puxe o cabo de desbloqueio localizado próximo do amortecedor traseiro direito e verifique se o conector de carregamento desconectou.

## **i** AVISO

- › O cabo de desbloqueio de emergência está limitado à utilização em caso de avaria do dispositivo de bloqueio da pistola de carregamento; a sua utilização frequente pode danificar o dispositivo de desbloqueio de emergência.
- › Se isso acontecer, significa que o dispositivo de travamento do cabo de carregamento pode estar com falha, contate uma Concessionária autorizada para realizar inspeção e reparo o mais rápido possível.
- › Se o cabo de carregamento não puder ser desligado utilizando o cabo de desbloqueio de emergência, significa que o equipamento de carregamento pode estar avariado, neste caso, não opere frequentemente o cabo de desbloqueio de emergência, contate o operador do equipamento de carregamento para obter ajuda.

## Carregamento rápido

Antes de realizar o carregamento rápido, leia atentamente as instruções de operação relevantes impressas no equipamento de carregamento e cumpra estritamente os regulamentos relevantes da estação de carregamento.

1. Com o veículo parado, selecione o interruptor de partida no modo travado (LOCK) e a marcha posicionada em P.

2. Ao destravar a porta do motorista, pressione a extremidade da tampa da tomada de carregamento próxima à parte traseira do veículo e ela se abrirá suavemente.
3. Remova o guarda-pó da tomada de carregamento e da tomada de carga rápida.

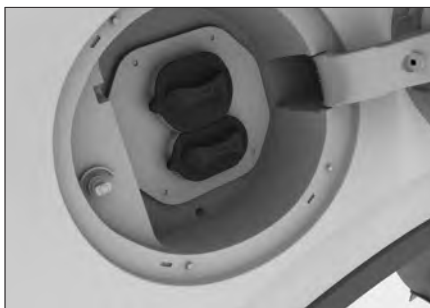

75FB9C39309E

4. Siga exatamente as instruções de uso do dispositivo de carregamento.

## **i** AVISO

Não force a conexão quando houver objetos estranhos dentro do conector de carregamento ou da entrada de carregamento, nesse caso, entre em contato com uma Concessionária autorizada. A conexão forçada pode resultar em danos à unidade de carregamento e ao veículo.

Quando a entrada de carregamento congelar, descongele-a com um aquecedor, etc. Poderá ocorrer uma falha se o conector da bateria for forçado a se conectar quando estiver congelado.

# Carregamento do veículo

1

Operação

5. Verifique se o indicador de condição de carga no grupo de instrumentos está aceso na cor verde.
6. Depois de carregar, destrave a porta, remova o conector de carregamento, instale o guarda-pó e e feche a tampa de carregamento.

## **i** AVISO

- › Ao finalizar o carregamento, não use força quando o conector de carregamento não puder ser desconectado com facilidade. Neste caso, tente travar e destravar a tampa antes de puxar o cabo de carregamento.
- › Se o cabo de carregamento não puder ser desligado, utilize o cabo de desbloqueio de emergência, para desbloquear o cabo e a seguir puxe o cabo de carregamento para fora.  
(► Página 48)
- › O uso frequente de carregamento rápido pode afetar a vida útil da bateria, recomenda-se o carregamento normal.
- › Certifique-se de que o cabo de carregamento esteja devidamente conectado, do contrário, isso resultará em falha no carregamento ou em danos ao dispositivo de carregamento.

## **⚠** ATENÇÃO

- › Se um dispositivo médico tal como um desfibrilador cardíaco estiver implantado no seu corpo, é necessário confirmar com o fabricante do dispositivo a existência de efeitos sobre o funcionamento normal do dispositivo médico antes de efetuar o carregamento.
- › Não é recomendado a permanência de pessoas no veículo durante o processo de carregamento. Se afectar as pessoas com desfibriladores cardíacos implantados no corpo, é proibido a entrada no veículo ou na respectiva área de bagagem para apanhar coisas.
- › Não realize o carregamento a menos que o veículo, o conector, a fonte de alimentação e as entradas de carregamento do cabo de carregamento estejam livres de água ou outro material estranho e certifique-se também de que os terminais metálicos não apresentem oxidação ou corrosão antes do carregamento. Conexões ruins nos terminais podem causar curto-circuitos ou choques elétricos e, potencialmente, representar um risco de morte.
- › Mantenha a unidade de carregamento fora do alcance de crianças. Não deixe pessoas que precisam de atenção, como crianças, realizar o carregamento.

- › Em caso de intempéries climáticas, como chuva ou neve, é proibido carregar o veículo ao ar livre. Após o carregamento do veículo, certifique-se de que suas mãos ou pontos de carregamento estejam livres de água antes de remover desconectar o sistema de carregamento para evitar o risco de choque elétrico.

## **⚠ CUIDADO**

- › É proibido utilizar carregamento rápido e carregamento normal ao mesmo tempo.
  - › Não remova o conector de carregamento durante o processo de carregamento. Caso contrário, é possível causar danos e situações de perigo.
  - › O carregamento deve ser encerrado imediatamente se odor ou fumaça forem identificados durante o processo de carregamento.
  - › Desconecte os itens da rede elétrica que sejam consumidores de alta potência durante o carregamento para realizar o carregamento de modo mais eficiente possível.
  - › Não use um gerador de tensão instável no carregamento, isto pode causar um acidente.
- › O tempo de carregamento difere dependendo da temperatura externa, o tempo pode ser estendido devido às temperaturas altas e baixas. Quando a temperatura da célula estiver abaixo de -30°C, a bateria de alimentação não será carregada.
  - › Durante o processo de carregamento, tanto a energia de baixa como a de alta tensão é fornecida pelo sistema de carga, se o equipamento elétrico for utilizado, o tempo de carregamento será prolongado.
  - › Quando o carregamento estiver concluído, o sistema de alta tensão desliga automaticamente e apenas a bateria de 12 V fornece baixa tensão. Para utilizar toda a funcionalidade do veículo, desligue o cabo de carregamento do veículo e ligue-o.
  - › Não use a tampa da entrada de carregamento com força, assim evitará a deformação e quebra do mecanismo, quebrar a tampa pode impedir a sua abertura ou o fechamento.

## Gerenciamento de carga

Utilize o gerenciamento de consumo de energia através do sistema multimídia **【Assistente de consumo de energia】** → **【Gerenciamento de carregamento】**, para definir o modo de carga, isolamento da bateria e etc.

# Carregamento do veículo

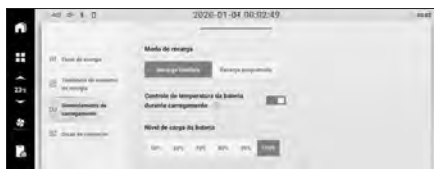

E96ESA1C36A0

1

Operação

Ao usar o método de carregamento normal, você pode definir o carregamento programado.

Quando você seleciona o carregamento programado, o sistema será carregado dentro do tempo programado de acordo com suas configurações.

## Equipamentos do veículo

Note que este manual contém todos os equipamentos-padrão, nacionais e especiais para esta série de modelos. Portanto, alguns dos equipamentos ou recursos descritos neste manual podem não estar instalados em seu veículo, ou podem estar disponíveis apenas em alguns mercados. Para obter informações específicas sobre a configuração, consulte os materiais de venda relevantes ou a Concessionária Autorizada na qual você adquiriu o veículo.

## Apoio de cabeça

### Ajuste do apoio de cabeça

Quando a altura central do encosto de cabeça está alinhada com a parte superior das orelhas do motorista ou do passageiro, ele está na posição de máxima eficiência.

### **A** ATENÇÃO

Não ajuste o apoio de cabeça enquanto o veículo estiver em movimento.

### Apoios de cabeça do banco dianteiros

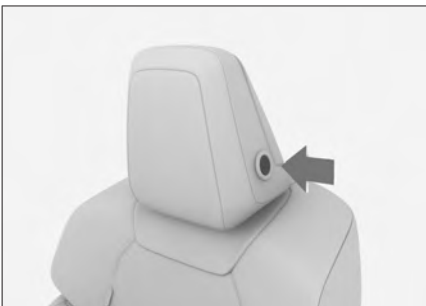

83A9250F2D33

### Apoios de cabeça do banco traseiro



6F936A5D1547

- › Para levantar o apoio de cabeça, puxe-o diretamente para cima até a posição desejada.
- › Para abaixar o apoio de cabeça, pressione o apoio de cabeça enquanto pressiona e segura o botão de ajuste até que o apoio de cabeça atinja a posição desejada.

### **i** AVISO

A posição mais baixa do apoio para a cabeça não é a posição em que deve ser utilizado; levante sempre o apoio para a cabeça até à posição de travamento ao utilizá-lo.

### **i** AVISO

Depois de ajustar o apoio de cabeça, empurre-o para confirmar que está bem travado.

## Remoção do apoio de cabeça

Apoios de cabeça do banco dianteiros



9D20F4DB49FC

Depois de levantar o apoio de cabeça, uma pessoa usa duas chaves de fenda finas para pressionar o orifício da trava enquanto a outra pessoa puxa o apoio de cabeça para cima.

Se necessário, ajuste o encosto do banco de modo que o apoio de cabeça possa ser removido.

### Apoios de cabeça do banco traseiro

Para remover o apoio de cabeça, pressione e segure o botão de ajuste do apoio de cabeça e remova-o.

Se necessário, ajuste o encosto do banco de modo que o apoio de cabeça possa ser removido.

### **⚠ CUIDADO**

Depois que o encosto de cabeça estiver instalado, empurre-o para cima ou para baixo para certificar-se de que está travado no lugar.

### **⚠ ATENÇÃO**

Não dirija o veículo com o apoio de cabeça removido. Do contrário, em caso de colisão, o pescoço ficará sujeito a impactos sérios, resultando em ferimentos graves ou fatais.

## Bancos dianteiros

### Banco manual

### **⚠ ATENÇÃO**

- › Não ajuste o banco enquanto estiver dirigindo.
- › Antes de dirigir, ajuste o banco em uma posição que facilite a direção correta. Caso contrário, isto pode levar não somente a operação incorreta, mas também levar a acidentes, e a eficiência de segurança dos cintos de segurança, airbags, apoios de cabeça e outros dispositivos podem não ser efetivamente utilizados.
- › Não incline o encosto do banco excessivamente para evitar que seu corpo deslize do cinto subabdominal em caso de colisão. O cinto de segurança fornece proteção máxima somente quando você estiver sentado na posição vertical e com o corpo apoiado no encosto do banco.

### Ajuste de avanço/recuo do banco



2B6643C909FB

Puxe a alavanca de ajuste de posição para cima, deslize o banco para frente e para trás até a posição desejada e solte a alavanca de ajuste.

### **i** AVISO

Depois de ajustar o banco, certifique-se de que está firmemente posicionado.

### Ajuste da inclinação do encosto



E002F71AC89F

Mova o seu corpo firmemente contra o encosto, puxe a alavanca de ajuste da inclinação do encosto para cima, incline para trás de modo que o encosto fique no ângulo desejado e solte a alavanca de ajuste.

### **!** CUIDADO

Levante a alavanca de inclinação do encosto completamente antes de ajustar o encosto. Se isso não for feito, poderá ocorrer falha mecânica do banco.

### Bancos elétricos

### **!** ATENÇÃO

- › Não ajuste o banco enquanto estiver dirigindo.
- › Antes de dirigir, ajuste o banco em uma posição que facilite a direção correta. Caso contrário, isto pode levar não somente a operação incorreta, mas também levar a acidentes, e a eficiência de segurança dos cintos de segurança, airbags, apoios de cabeça e outros dispositivos podem não ser efetivamente utilizados.
- › Não incline o encosto do banco excessivamente para evitar que seu corpo deslize do cinto subabdominal em caso de colisão. O cinto de segurança fornece proteção máxima somente quando você estiver sentado na posição vertical e com o corpo apoiado no encosto do banco.



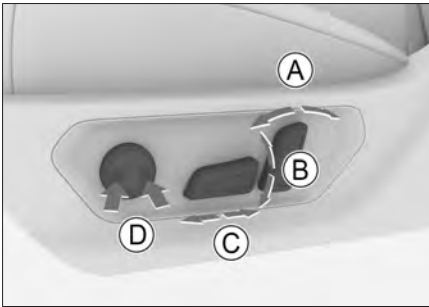

6E20FD0080D4

- Ⓐ **Ajuste da inclinação do encosto**  
Mova o controle para frente/para trás para ajustar a inclinação do encosto do banco.
- Ⓑ **Ajuste da altura do banco**  
Mova a extremidade traseira deste controle para cima/para baixo para ajustar a altura do banco.
- Ⓒ **Ajuste de avanço/recuo do banco**  
Mova o controle para frente/para trás para ajustar a posição do banco para frente ou para trás.
- Ⓓ **Ajuste do suporte lombar**  
Pressione a extremidade dianteira ou traseira do botão para aumentar ou diminuir o apoio lombar.

## **i** AVISO

Alguns recursos estão disponíveis apenas no banco do motorista.

## Ventilação do banco

Quando o interruptor de ignição estiver ligado, toque em configuração do ar condicionado  na extremidade esquerda da tela da tela multimídia para entrar na tela de configuração do ar condicionado.



03543D7D4234

Toque no ícone do banco na parte inferior da tela multimídia para entrar na tela de ajuste do banco, onde pode ser definida a função de velocidade de ventilação do banco correspondente.

## Bancos traseiros

### Ajuste do banco traseiro

#### Rebatimento do encosto

Os encostos dos bancos traseiros podem ser rebatidos para proporcionar mais espaço de armazenamento. A parte esquerda ou direita do encosto podem ser rebatidas separadamente.

## **i** AVISO

- › Ajuste o apoio de cabeça para uma posição adequada antes de rebater o banco para evitar interferência com o assento ou o banco dianteiro.
- › Coloque o cinto de segurança em sua posição original para evitar interferência ao rebater o encosto.

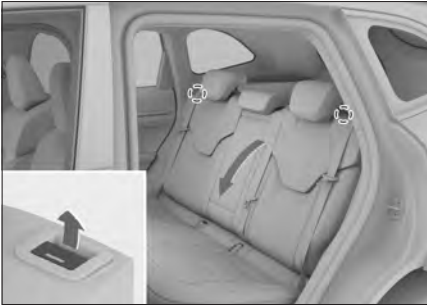

9CFB4BE5BD5A

Puxe a alça de destravamento na parte superior do encosto para rebater o encosto destravado para frente.

## **⚠ CUIDADO**

- › Remova todos os itens do banco antes de rebater o encosto.
- › Não coloque objetos pesados sobre o encosto quando ele estiver rebatido.

## **⚠ ATENÇÃO**

- › Não ajuste nem rebata o banco enquanto o veículo estiver em movimento.
- › Não permita que alguém se sente no encosto rebatido ou no compartimento de bagagem.
- › Crianças não são permitidas no compartimento de bagagem.

### **Recuperação da posição do encosto**

1. Ajuste o cinto de segurança para evitar que fique preso sob o banco.

2. Puxe o encosto para cima para retorná-lo à posição de uso. Mova suavemente o encosto do banco para frente e para trás para garantir que fique travado corretamente.

# Espelho retrovisor externo

## Equipamentos do veículo

Note que este manual contém todos os equipamentos-padrão, nacionais e especiais para esta série de modelos. Portanto, alguns dos equipamentos ou recursos descritos neste manual podem não estar instalados em seu veículo, ou podem estar disponíveis apenas em alguns mercados. Para obter informações específicas sobre a configuração, consulte os materiais de venda relevantes ou a Concessionária Autorizada na qual você adquiriu o veículo.

## Espelho retrovisor interno com função antiofuscante automática

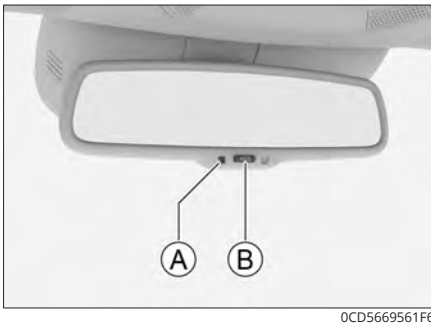

- Ⓐ Luzes indicadoras
- Ⓑ Interruptor

Coloque o interruptor de ignição no modo LIGADO e a função antiofuscante automática é ativada por padrão. Pressione o interruptor para ligar ou desligar o antiofuscamento automático.

A luz indicadora acende para indicar que o antiofuscamento automático está ligado. O retrovisor interno reduz automaticamente a reflexão, dependendo da intensidade dos faróis do veículo atrás.

## Espelhos retrovisores externos

### Ajuste do espelho retrovisor

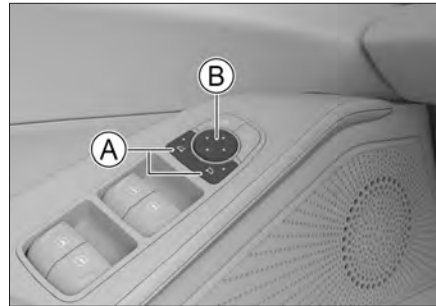

- Ⓐ Interruptor de seleção do espelho retrovisor externo
- Ⓑ Interruptor de ajuste do espelho retrovisor

1. Pressione o interruptor de seleção para selecionar o espelho retrovisor externo esquerdo ou direito. Se a luz do interruptor acender, isso indica que o espelho entrou no modo de seleção.
2. O ângulo do espelho retrovisor externo esquerdo ou direito pode ser ajustado pressionando as posições frontal, traseira, esquerda e direita dos interruptores de ajuste do retrovisor.

- Após o ajuste, pressione novamente o interruptor de seleção do espelho retrovisor externo, a luz do interruptor apagará e o espelho sairá do modo de seleção.

## ⚠ ATENÇÃO

Não ajuste os espelhos durante a condução. Caso contrário, pode ocorrer um acidente devido à manuseio inadequado, resultando em ferimentos graves ou fatais.

## Espelhos retrovisores externos dobráveis

### Rebater automaticamente



A3C1ECA0D4C4

Pressione simultaneamente os dois interruptores de seleção dos espelhos retrovisores e os espelhos retrovisores externos serão fechados automaticamente. Pressione novamente e os espelhos retrovisores externos irão abrir automaticamente.

### Rebater e abrir automaticamente

O modo de retração automática dos espelhos retrovisores permite vincular o fechamento e abertura dos espelhos retrovisores ao travamento e destravamento das portas.

O modo do rebatimento dos espelhos retrovisores externos pode ser configurado em **【Configurações do veículo】** → **【Exterior】** → **【Espelho retrovisor externo】** na tela do sistema multimídia.

## ⚠ ATENÇÃO

- Os retrovisores devem ser abertos e ajustados adequadamente antes de dirigir.
- Seja cauteloso com seus dedos ao rebater os espelhos retrovisores externos, evitando ferimentos ou danos ao espelho.

# Volante de direção

## Equipamentos do veículo

Note que este manual contém todos os equipamentos-padrão, nacionais e especiais para esta série de modelos. Portanto, alguns dos equipamentos ou recursos descritos neste manual podem não estar instalados em seu veículo, ou podem estar disponíveis apenas em alguns mercados. Para obter informações específicas sobre a configuração, consulte os materiais de venda relevantes ou a Concessionária Autorizada na qual você adquiriu o veículo.

## Ajuste do volante

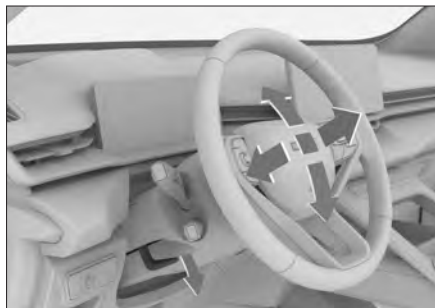

D5B7D25D3E7D

1. Solte a alavanca de ajuste sob o volante.
2. Ajuste o volante de forma que fique alinhado na direção do tórax e certifique-se de que consegue ver todos os instrumentos e luzes indicadoras no painel de instrumentos.
3. Quando o ajuste estiver concluído, retraia a alavanca de ajuste para travar o volante.

## ⚠ ATENÇÃO

- › Não ajuste o volante durante a condução. Caso contrário, poderá ocorrer um acidente devido à manuseio inadequado, o que poderá resultar em ferimentos graves ou fatais.
- › Certifique-se de que o volante esteja travado firmemente após ajustá-lo. Se isso não for feito, poderá ocorrer um acidente devido ao movimento repentino do volante, causando ferimentos graves ou fatais.

## Buzina

Pressione a marca de buzina no volante ou sua área ao redor e a buzina soará.

## Equipamentos do veículo

Note que este manual contém todos os equipamentos-padrão, nacionais e especiais para esta série de modelos. Portanto, alguns dos equipamentos ou recursos descritos neste manual podem não estar instalados em seu veículo, ou podem estar disponíveis apenas em alguns mercados. Para obter informações específicas sobre a configuração, consulte os materiais de venda relevantes ou a Concessionária Autorizada na qual você adquiriu o veículo.

## Rack do teto

Para instalar um bagageiro no rack do teto, leia as instruções de instalação fornecidas com o bagageiro.

### AVISO

Siga as regulamentações de trânsito locais ao instalar ou transportar bagageiros.

### **Capacidade de transporte do rack do teto**

Recomendamos que o peso máximo de carga do rack de teto não ultrapasse 35 kg. Consulte as informações técnicas fornecidas pelo fabricante desse acessório.

### AVISO

O peso da carga do rack de teto inclui acessórios como as barras transversais e outros acessórios.

### ATENÇÃO

- › Os itens no rack do teto devem estar presos com firmeza ou há risco de acidente.
- › Carregar itens no rack do teto elevará o centro de gravidade do veículo. Evite dirigir em alta velocidade, partida repentina, curvas fechadas, frenagem de emergência ou operação abrupta, pois isso pode causar perda de controle ou em capotamento do veículo devido à operação incorreta, resultando em ferimentos graves ou fatais.
- › Ao transportar objetos pesados ou grandes no bagageiro, o desempenho de condução do veículo será alterado devido ao deslocamento do centro de gravidade e ao aumento da área de aderência, havendo risco de acidente. Por isso, o seu estilo de condução e velocidade devem ser adaptados às circunstâncias específicas da situação.
- › Ao dirigir com ventos laterais, dirija em baixa velocidade. Devido ao perfil do veículo e ao seu elevado centro de gravidade, ele se torna mais sensível às rajadas laterais, diminuir a velocidade facilitará o controle do veículo.

- › Ao dirigir fora da estrada ou em terrenos irregulares, evite alta velocidade, não faça curvas fechadas, não bata em objetos, etc. Isso pode fazer com que o veículo perca o controle ou capote, resultando em ferimentos graves ou fatais, bem como em danos graves à suspensão e ao chassi do veículo.
  - › Não atravesse encostas íngremes, é melhor dirigir em linha reta para cima ou para baixo. O veículo está mais propenso a capotar de forma lateral do que para frente ou para trás.
  - › O rack do teto só pode ser utilizado com o teto solar fechado. Caso contrário, o bagageiro ou a carga podem causar ferimentos aos ocupantes.
-

## Equipamentos do veículo

Note que este manual contém todos os equipamentos-padrão, nacionais e especiais para esta série de modelos. Portanto, alguns dos equipamentos ou recursos descritos neste manual podem não estar instalados em seu veículo, ou podem estar disponíveis apenas em alguns mercados. Para obter informações específicas sobre a configuração, consulte os materiais de venda relevantes ou a Concessionária Autorizada na qual você adquiriu o veículo.

## Configurações das lâmpadas

As configurações relacionadas às luzes podem ser feitas através do sistema multimídia em **【Configurações do veículo】** → **【Luzes】**.

- › Temporizador de iluminação: Você pode definir o tempo de espera para que a função de economia de energia entre em vigor.

Depois que o interruptor de ignição for colocado no modo DESLIGADO, se o estado do interruptor de ignição e da trava da porta não mudar dentro do intervalo de tempo definido, a função de economia de energia será ativada automaticamente para atingir o objetivo de economizar energia.

- › Temporizador das luzes internas: Ao abrir as portas, as luzes internas acendem, você pode definir o tempo de permanência das luzes acesas depois que as portas forem fechadas.
- › Temporizador dos faróis (Follow me Home): Você pode definir o tempo de permanência das lanternas e farol baixo acesos, após o acionamento da função do temporizador.
- › Alerta da função de localização do veículo: Você pode definir o estado do alerta do veículo quando a função de localização do veículo é ativada.

## Interruptor de controle das luzes

### Interruptor principal das luzes



67B882B51175

- › Gire o interruptor principal das luzes para a posição  para ligar as lanternas e a luz da placa de licença.



# Controle das luzes

## ⚠ CUIDADO

**Não use as lanternas em vez dos faróis baixos durante a condução. Caso contrário, há risco de acidente.**

As lanternas não são claras o suficiente para iluminar a estrada à frente do veículo ou permitir que outros veículos e pedestres vejam o veículo. Portanto, ligue o farol baixo quando a iluminação externa estiver fraca ou se a visibilidade estiver ruim.

- › Gire o interruptor principal das luzes para a posição para ligar o farol baixo, enquanto as lanternas e as luzes da placa de licença permanecem acesas.
- › Gire o interruptor principal das luzes para a posição AUTO e as lanternas e o farol baixo serão ligados ou desligados automaticamente, dependendo da iluminação ambiente.

## ⚠ CUIDADO

- › Durante o dia, as luzes poderão não acender automaticamente se a visibilidade for afetada por um nevoeiro intenso. Ligue os faróis manualmente.
- › O controle automático das luzes serve apenas como auxílio à condução. O motorista é o único responsável pela iluminação do veículo o tempo todo.
- › Gire o interruptor principal das luzes para a posição OFF para desligar todas as luzes.

## Interruptor da luz de neblina



C8F7746BED19

- › Com as luzes (lanternas, luzes da placa de licença, etc.) ligadas, gire o interruptor para a posição para ligar os faróis de neblina.
- › Quando os faróis baixos ou os faróis de neblina estiverem ligados, gire o interruptor repetidamente para a posição para ligar ou desligar a luz de neblina traseira. Quando liberado, o interruptor retornará automaticamente.

## Sinalizador de direção e mudança de faixa

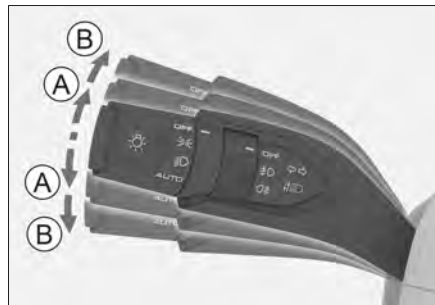

158ACC910A1F

- Ⓐ Sinalizador de mudança de faixa
- Ⓑ Sinalizador de direção

- › Sinalizador de mudança de faixa: Mova o interruptor combinado levemente para cima ou para baixo, o interruptor retorna automaticamente quando liberado e o sinalizador de mudança correspondente pisca 3 vezes.
- › Sinalizador de direção: Mova o interruptor combinado para cima ou para baixo, o interruptor não retornará automaticamente quando liberado e o sinalizador de direção correspondente piscará continuamente.
- › Puxe interruptor combinado na direção do volante e as luzes do farol alto se acenderão; quando liberado, o interruptor retornará automaticamente e as luzes do farol alto apagarão. Repita a operação para piscar o farol alto.

## Sinalizador de emergência



ECB9F1387EC7

Se o veículo apresentar falha de operação ou sofrer um acidente de trânsito, ligue o sinalizador de emergência para alertar os motoristas dos outros veículos.

Pressione o interruptor para ligar ou desligar o sinalizador de emergência.

## Luz diurna

Para tornar seu veículo mais visível para os outros motoristas, as luzes diurnas acendem automaticamente quando o veículo é ligado.

As luzes diurnas se apagarão quando as seguintes condições forem acionadas:

- › Quando os faróis estão acesos.

## Comutação manual do farol alto/baixo

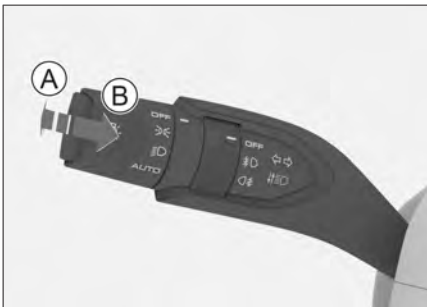

4234DCD7D3F4

- Ⓐ Liga o farol alto
- Ⓑ Pisca o farol alto
- › Quando o farol baixo estiver ligado, empurre o interruptor combinado na direção oposta ao volante para ligar ou desligar o farol alto; quando liberado, o interruptor retorna automaticamente.

# Controle das luzes

- › Quando o sinalizador de direção para a esquerda ou para a direita estiver ligado, as luzes diurnas do respectivo lado se apagarão.

## ⚠ ATENÇÃO

As luzes diurnas não foram projetadas para condução noturna.

## Função de temporizador do farol

Com o interruptor de ignição no modo DESLIGADO e o interruptor principal das luzes na posição AUTO, as lanternas e as luzes do farol baixo acenderão automaticamente por um período de tempo após as portas serem travadas por fora do veículo (exceto pela chave mecânica), para que você tenha visibilidade ao sair do veículo em um ambiente escuro.

## Farol de neblina auxiliar

Esse recurso permite que o farol de neblina no lado correspondente do veículo, seja ligado automaticamente quando o veículo está fazendo uma curva, permite também que os faróis de neblina sejam ligados automaticamente quando o veículo está em marcha à ré, de modo a iluminar melhor o ambiente ao redor.

As seguintes condições também são necessárias para ativar o farol de neblina auxiliar:

- › O veículo está em velocidade abaixo de 35 km/h.
- › O farol baixo está aceso.

- › Os sinalizadores de direção estão ligados ou o ângulo do volante é maior que 60°.
- › Os faróis de neblina não estão ligados.

## Sinalização de frenagem de emergência

Se o veículo estiver em velocidade acima de 50 km/h, os sinalizadores de direção irão piscar ao frear o veículo em uma emergência.

## Regulagem de altura do farol



A286C0815C0C

A altura do farol pode ser ajustada de acordo com o número de ocupantes e a carga do veículo.

- › Gire o interruptor para cima: para aumentar a altura do farol.
- › Gire o interruptor para baixo: para diminuir a altura do farol.

## Luzes internas



### Luz de leitura

#### **⚠ CUIDADO**

Não utilize as luzes internas do veículo por longos períodos de tempo sem ligar o veículo. Caso isso aconteça, a bateria poderá descarregar.



416D9D1F4D95



- › Pressione o interruptor principal da luz de leitura  para ligar ou desligá-la.
- › Pressione o interruptor de controle das portas  para ligar ou desligar a função da luz combinada com as portas.

Quando a função da luz combinada com as portas está ligada (ON), as luzes de leitura acendem ou apagam automaticamente, dependendo da condição da porta.

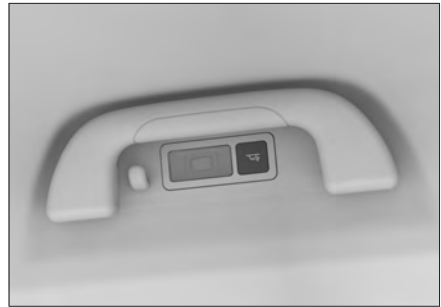
### Luz lateral do teto



272173CA18CF

Pressione o interruptor da luz lateral do teto do lado esquerdo  ou o interruptor da luz lateral do teto do lado direito  para ligar ou desligar a luz correspondente.

Quando a função da luz combinada com as portas está ligada (ON), a luz do teto acende ou apaga automaticamente, dependendo da condição da porta.

### Luz central do teto



AE413216A945

- › Coloque o interruptor na posição OFF para desligar a luz do teto.

- › Quando o interruptor está na posição intermediária, a função de controle da porta é ativada e a luz do teto acenderá ou apagará automaticamente, dependendo da condição da porta.
- › Mude o interruptor para a posição ligado (ON) para acender a luz do teto.

## Luz do compartimento de bagagem

As luzes da área do compartimento de bagagem acendem ou apagam automaticamente quando a tampa traseira é aberta ou fechada.

## Equipamentos do veículo

Note que este manual contém todos os equipamentos-padrão, nacionais e especiais para esta série de modelos. Portanto, alguns dos equipamentos ou recursos descritos neste manual podem não estar instalados em seu veículo, ou podem estar disponíveis apenas em alguns mercados. Para obter informações específicas sobre a configuração, consulte os materiais de venda relevantes ou a Concessionária Autorizada na qual você adquiriu o veículo.

## Limpador do para-brisa dianteiro

### Posição do limpador dianteiro



35F31A000F99

- Ⓐ Operação única do limpador dianteiro (MIST)

Mova o interruptor de controle do limpador para cima até a posição MIST e solte, uma vez acionado, o interruptor retorna automaticamente para sua posição inicial; os limpadores dianteiros irão operar uma vez.

- Ⓑ Limpador dianteiro desligado (OFF)

- Ⓒ Limpador em velocidade automática (AUTO)
- Ⓓ Limpador em velocidade lenta (LO)
- Ⓔ Limpador em velocidade alta (HI)

### ⚠ CUIDADO

- › Se a superfície do para-brisa estiver suja ou com material estranho em sua superfície (neve, areia, etc.), primeiramente limpe e remova o material estranho, caso contrário, podem ocorrer danos às palhetas do limpador ou à estrutura interna do limpador.
- › Antes de utilizar os limpadores em baixas temperaturas, certifique-se sempre de que as palhetas dos limpadores não estão congeladas junto ao para-brisa. Se as palhetas dos limpadores estiverem congeladas no para-brisa, você deve utilizá-las somente após o descongelamento, caso contrário, podem ocorrer danos às palhetas e ao motor do limpador.
- › Os limpadores podem para de funcionar em meio à operação devido à neve, etc., neste momento, desligue os limpadores, estacione o veículo em um local seguro assim que possível e remova todos os detritos para que os limpadores funcionem corretamente.
- › Não utilize os limpadores dianteiros com o capô aberto. Caso contrário, poderão ocorrer danos aos limpadores dianteiros ou ao capô.

# Controle do limpador

## Ajuste da frequência automática do limpador



20A90096558F

Gire o botão de ajuste para alterar a sensibilidade do sensor da luz e chuva, a fim de ajustar a frequência dos limpadores dianteiros na posição automática.

### ⚠ ATENÇÃO

- › O sensor de chuva pode não reconhecer adequadamente cada precipitação e ativar os limpadores dianteiros. Se a chuva interferir na visibilidade, ajuste manualmente a posição do limpador dianteiro ou a frequência do limpador, conforme necessário.
- › Quando o limpador dianteiro automático está em AUTO, é possível que ele funcione inesperadamente se houver vibração ou toque externo na região próxima ao retrovisor interno no para-brisa. Tenha cuidado para não prender os dedos no limpador dianteiro.

- › Não deixe os limpadores dianteiros na posição AUTO ao lavar o carro ou quando não houver necessidade de utilizá-los. Caso contrário, os limpadores dianteiros podem funcionar inesperadamente.

### ⚠ CUIDADO

- › Se a superfície do para-brisa próxima ao retrovisor interno estiver suja ou com material estranho (neve, areia, etc.), primeiramente limpe e remova o material estranho, caso contrário, a operação automática do limpador poderá ser afetada.
- › Devido às diferentes formas dos flocos de neve, às vezes, mesmo que os flocos de neve entrem em contato com o sensor de chuva, o sensor não os detecta adequadamente, fazendo com que os limpadores dianteiros não funcionem corretamente. Quando o floco de neve derrete, pode fazer com que o limpador dianteiro opere automaticamente.

## Função dos lavadores



DE17145CA295

Puxe e segure o interruptor de controle do limpador na direção do volante, e o limpador dianteiro limpará o para-brisa com fluido do lavador. Quando liberado, o interruptor de controle do limpador retorna automaticamente para sua posição inicial.

## CUIDADO

- › Evite o uso prolongado e contínuo dos lavadores. Caso contrário, poderão ocorrer danos ao motor do lavador.

Para proteger o motor do lavador, ele pode desligar-se automaticamente após um período de funcionamento contínuo.

- › Verifique o nível do reservatório do fluido do lavador com frequência e reabasteça quando necessário.

Em estações frias, adicione fluido do lavador adequado para garantir que o fluido não congele. Caso contrário, o lavador não irá funcionar e congelará as peças relacionadas.

- › Não use produtos que produzam uma camada no para-brisa (por exemplo, líquido de lavagem com revestimento de cristal, revestimento de vidro etc.), pois isso pode fazer com que o limpador faça ruídos estranhos quando utilizado.

- › Não exponha as palhetas do limpador a produtos oleosos, caso contrário, podem ocorrer reações químicas resultando em deformação severa das palhetas.

## Modo de inverno

Em baixas temperaturas, os limpadores entrarão no modo de inverno para evitar o congelamento. Ao entrar no modo de inverno, mesmo que o controlador do limpador atenda às condições para operação automática, o limpador não operará.

Os limpadores saem do modo de inverno quando a temperatura externa do veículo estiver acima de 0°C ou a velocidade do veículo estiver acima de 5 km/h.

## AVISO

O modo de inverno é acionado apenas uma vez durante um ciclo de inicialização.

## Configurações do lavador dianteiro

O tempo de limpeza do limpador dianteiro ao usar a função de lavagem pode ser definido através do sistema multimídia em **【Configurações do veículo】** → **【Exterior】** → **【Limpador dianteiro】**.

Tempo de espera do limpador: O intervalo de tempo entre o início da operação do motor do lavador até o início da operação do limpador do para-brisa.



## Equipamentos do veículo



Note que este manual contém todos os equipamentos-padrão, nacionais e especiais para esta série de modelos. Portanto, alguns dos equipamentos ou recursos descritos neste manual podem não estar instalados em seu veículo, ou podem estar disponíveis apenas em alguns mercados. Para obter informações específicas sobre a configuração, consulte os materiais de venda relevantes ou a Concessionária Autorizada na qual você adquiriu o veículo.

## Painel de controle do ar condicionado



0321E5C568CE

- › Pressione o interruptor ON/OFF para ligar ou desligar o sistema de ar condicionado.
- › Pressione o interruptor A/C para ligar ou desligar o modo de resfriamento. Uma luz no interruptor indica que o modo de resfriamento está ligado para reduzir a temperatura e a umidade no interior do veículo.

- › Pressione o interruptor de desembaçador dianteiro  para ligar ou desligar a função. A luz indicadora correspondente acende para indicar que a função está ligada e que o congelamento ou embaçamento do para-brisa e do vidro da porta podem ser gradualmente reduzidos.
- › Pressione o interruptor de desembaçador traseiro  para ligar ou desligar a função. A luz indicadora correspondente acende para indicar que a função está ligada e que o embaçamento do vidro traseiro pode ser gradualmente reduzido.

A função de desembaçador traseiro desliga-se automaticamente após um período de tempo e a luz indicadora correspondente apaga.

### ATENÇÃO

Quando o desembaçador traseiro estiver ligado, o vidro traseiro ficará quente, não toque no vidro, pois poderá causar queimaduras.

### CUIDADO

Não utilize o desembaçador traseiro por longos períodos sem dar partida no veículo, pois isso pode fazer com que a bateria seja descarregada.

## Tela de configuração do ar condicionado



### **i** AVISO

- › A tela de configurações do ar condicionado pode variar dependendo da configuração do modelo ou do tema utilizado no sistema multimídia.
- › O funcionamento do sistema de ar condicionado (A/C), consome carga da bateria de tração e a sua utilização reduz a autonomia do veículo.
- › Neste caso, para ampliar a autonomia do veículo, a potência do sistema do A/C é limitada e o conforto reduzido quando a carga da bateria de tração estiver muito baixa, entretanto, quando carga da bateria for restaurada, as funções do sistema de ar condicionado retornarão ao normal.
- › Em condições extremas (por exemplo, temperatura ambiente demasiado alta ou demasiado baixa, subidas longas, etc.), para garantir o desempenho de potência do veículo, a potência do ar condicionado pode ser limitada ou mesmo interrompida.
- › O uso do ar condicionado enquanto o veículo estiver carregando afeta a eficiência do carregamento.

Para garantir a eficiência do carregamento, pode haver situações em que o ar condicionado é limitado ou até mesmo desligado quando a carga é insuficiente.



EE8FC02DF888

- › Toque no botão  de configuração do ar condicionado na extremidade esquerda da tela do sistema multimídia para entrar ou sair da tela de configuração do ar condicionado.
- › Quando o ar condicionado está ligado, a temperatura pode ser ajustada tocando no botão de aquecimento  ou de resfriamento  no lado esquerdo da tela multimídia.

# Sistema de ar condicionado





Quando o ar condicionado estiver ligado, toque no valor entre os botões de aquecimento ▲ ou de resfriamento ▼ para abrir o painel de ajuste da temperatura.

Quando o ar condicionado está ligado, a temperatura pode ser ajustada tocando ou deslizando nas áreas do visor de temperatura em ambos os lados da tela de configuração do ar condicionado.

- › Toque no botão A/C para ligar ou desligar o modo de resfriamento. A luz indicadora correspondente acende para indicar que o modo de resfriamento está ligado e que a temperatura e a umidade no veículo podem ser reduzidas.
- › Toque no botão AUTO para ativar o modo automático e o sistema de ar condicionado ajustará automaticamente o modo de saída de ar e volume para atingir a temperatura desejada.

## AVISO

Se o modo de saída e volume de ar ajustados automaticamente pelo sistema não atenderem às suas necessidades, você mesmo poderá ajustá-los manualmente e o modo automático será desligado.



- › Toque no botão OFF  para desligar o sistema de ar condicionado.
- › Toque nos botões  modo face,  modo face e pés,  modo pés ou  modo de sembaçamento e pés para selecionar o modo de distribuição de ar desejado.
- › Toque no botão **【SYNC】** para ativar ou desativar o modo de controle de zona dupla.

⇔ A luz indicadora acende para indicar que o modo de controle de independente está desligado. Neste momento, a temperatura do ar condicionado no lado do passageiro será a mesma que a do lado do motorista, e ao ajustar a temperatura no lado do motorista, a temperatura do lado do passageiro será ajustada simultaneamente.

⚠ As luzes indicadoras de desligar acendem para indicar que o modo de controle independente está ligado. Neste ponto, ao ajustar a temperatura do ar condicionado do motorista, a temperatura do ar condicionado do lado do passageiro não é afetada.

## AVISO

O sistema de ar condicionado ligará automaticamente o modo de controle independente quando a temperatura do lado do passageiro for ajustada.

- › Toque no botão  de desembaçador do para-brisa para ligar ou desligar a função de desembaçador dianteiro. A luz indicadora correspondente acende para indicar que a função está ligada e que o congelamento ou embaçamento do para-brisa e do vidro da porta podem ser gradualmente reduzidos.
- › Toque no botão  desembaçador do vidro traseiro para ativar ou desativar a função desembaçador traseiro. A luz indicadora correspondente acende para indicar que a função está ligada e que o embaçamento do vidro traseiro pode ser gradualmente reduzido.





A função de desembaçador traseiro desliga-se automaticamente após um período de tempo e a luz indicadora correspondente apaga.

## ATENÇÃO

Quando o desembaçador traseiro estiver ligado, o vidro traseiro ficará quente, não toque no vidro, pois poderá causar queimaduras.

## CUIDADO

Não utilize o desembaçador traseiro por longos períodos sem dar partida no veículo, pois isso pode fazer com que a bateria seja descarregada.

- › Toque no botão  de volume de ar para ajustar o volume de ar desejado.
- › Toque no botão  de recirculação de ar interno ou  no botão de entrada de ar externo para alternar o sistema de circulação de ar do veículo.
  -  A luz indicadora de recirculação interna acende para indicar que o modo está ligado.
  -  A luz indicadora de entrada de ar externo acende para indicar que o modo está ligado. Neste condição, ocorre a entrada de ar externo para o interior do veículo.

## AVISO

- › Em geral, deve ser utilizado o modo de entrada de ar externo. Especialmente quando o compressor está desligado, a utilização do modo de recirculação de ar interno pode fazer com que os vidros embacem.
- › Use o modo de recirculação de ar interno quando estiver dentro de um túnel, em um engarrafamento, se o ar externo estiver poluído; ou se você quiser esfriar ou aquecer rapidamente.

# Sistema de ar condicionado

## Configurações de conforto do ar condicionado

Na tela de configuração do ar condicionado, toque em Mais configurações ☺ para abrir a tela de configuração de conforto do ar condicionado.

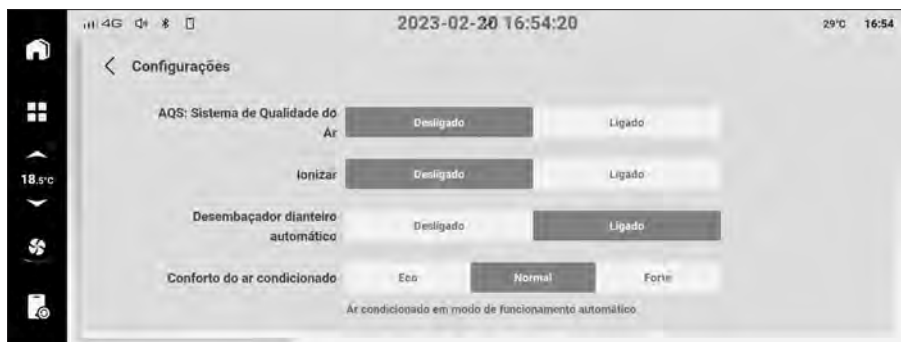

CDE4180C02BB

Na tela de configurações de conforto do ar condicionado, as seguintes configurações podem ser feitas:

- › Ativar ou desativar a função de controle automático da qualidade do ar (AQS). Após a ativação desta função, o sistema de ar condicionado detectará automaticamente a qualidade do ar e alternará automaticamente entre os modos de circulação interna e externa.
- › Ativar ou desativar a função de purificação por íons negativos. Ao ativar esta função, os íons negativos gerados pelo sistema de ar condicionado circulam no interior do veículo, o que pode efetivamente purificar o ar e melhorar o conforto.

### **i** AVISO

- › Ao ativar o modo de purificação por íons negativos, não feche os difusores de ar. Caso contrário, os íons negativos não serão liberados e o efeito de purificação do ar não será alcançado.
- › Verifique e substitua regularmente o elemento do filtro do ar condicionado para manter o efeito de purificação do ar.
- › Ativar ou desativar a função de desembaçamento automático. Ao ativar essa função, quando o ar condicionado está no modo AUTO, o sistema ajusta automaticamente o ar condicionado para aliviar gradativamente o embaçamento do para-brisa.
- › Para ajustar o conforto do sistema de ar condicionado no modo AUTO:

**Econômico:** Comparado ao modo padrão, o efeito de resfriamento ou aquecimento do sistema de ar condicionado é mais suave e a velocidade de ventilação é menor.

**Padrão:** O sistema de ar condicionado controla automaticamente a temperatura do ar de saída e a velocidade de ventilação de acordo com a temperatura definida pelo usuário.

**Forte:** Comparado ao modo padrão, o efeito de resfriamento ou aquecimento do sistema de ar condicionado é mais forte e a velocidade de ventilação é maior.

## Controle do ar condicionado

### Resfriamento/aquecimento

Após dar partida no veículo:

1. O modo AUTO é selecionado e a luz indicadora correspondente acende. Neste caso, o compressor ligará ou desligará automaticamente, dependendo da temperatura e do ambiente.
2. Ajuste a temperatura conforme desejar e o sistema de ar condicionado ajustará automaticamente o modo de saída ar e o volume para a temperatura definida.
3. A escolha do modo de recirculação acelera a refrigeração ou o aquecimento, ajudando a melhorar a economia de combustível e o conforto dentro do veículo.

#### AVISO

Quando o veículo é exposto ao sol quente por um longo período, a temperatura dentro do veículo pode ficar muito quente. Neste caso, recomenda-se que abra todos os vidros para ventilação antes de ligar o modo de refrigeração do ar condicionado. Aguarde até que o calor dissipe antes de fechar todas as janelas.

### Desembaçador dianteiro

Após dar partida no veículo:

1. Quando o modo de desembaçamento dianteiro é selecionado, a luz indicadora correspondente acende.
2. É possível ajustar o volume e a temperatura do ar, ligar ou desligar o compressor e alternar entre os modos de circulação interna e externa, conforme for necessário.

#### AVISO

Se o ar dentro do veículo estiver poluído ou se o interior estiver embaçado, recomendamos mudar para o modo de circulação externa.

#### CUIDADO

- › Verifique regularmente o radiador e o condensador do ar condicionado. Use um jato d'água de baixa pressão ou uma escova macia para remover folhas, insetos e poeira que se acumularam na superfície frontal do condensador do ar condicionado. Caso contrário, esses objetos podem obstruir o fluxo de ar e assim reduzir o efeito de refrigeração.
- › Ligar o ar condicionado regularmente mantém o compressor e as vedações bem lubrificadas e evita vazamentos. Portanto, mesmo durante climas frios, quando o uso do ar condicionado não é necessário, é importante ligá-lo pelo menos uma vez por semana durante, pelo menos, 10 minutos por vez.

- › Se o efeito de refrigeração do sistema de ar condicionado for reduzido, entre em contato com uma Concessionária autorizada para devida manutenção e verificação do sistema de ar condicionado.
- › A dispersão de gás refrigerante diretamente na atmosfera é prejudicial ao meio ambiente e o refrigerante deve ser recuperado por técnicos treinados e certificados utilizando os recipientes apropriados.

## **i** AVISO

### **Sobre os odores do ar condicionado**

#### › Fontes de odores

Os aparelhos de ar condicionado precisam trocar ar entre o interior e o exterior e, após uso prolongado, eles tendem a acumular sujeira que pode ficar criar fungos com o tempo e começar a emitir a odores.

Os elementos filtrantes do ar condicionado podem acumular vapor de água e poeira após uso prolongado, resultando em odores.

#### › Medidas recomendadas

Quando o ar externo estiver fresco, recomenda-se usar o modo de circulação externa para manter o ar dentro do veículo circulando.

Recomenda-se desligar o modo de refrigeração do ar condicionado (A/C) e deixar o ar condicionado continuar a funcionar por cerca de 3 a 5 minutos antes de desligar o sistema de ar condicionado para secá-lo e evitar o crescimento de fungos.

Caso o odor forte persista mesmo após seguindo as orientações descritas nesse manual, entre em contato com uma Concessionária autorizada.

## Difusores

### Difusores dianteiros

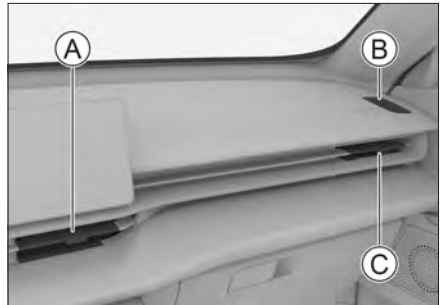

8883A1CE0D46

- Ⓐ Difusor central dianteiro
- Ⓑ Difusor de desembaçamento lateral
- Ⓒ Difusor lateral

A direção do fluxo de ar pode ser ajustada movimentando a parte central do difusor.

Feche os difusores movimentando a parte central para a posição extrema conforme a marca de indicação de fechamento à esquerda ☒ ⇐ ou de fechamento à direita ⇒ ☒.



## Difusores traseiros



E2A227E42A4A

A direção do fluxo de ar pode ser ajustada movimentando a parte central do difusor.

Feche os difusores movimentando a parte central para a posição extrema conforme a marca de indicação de fechamento à esquerda ☒ ← ou de fechamento à direita ⇒ ☒.

## Equipamentos do veículo

Note que este manual contém todos os equipamentos-padrão, nacionais e especiais para esta série de modelos. Portanto, alguns dos equipamentos ou recursos descritos neste manual podem não estar instalados em seu veículo, ou podem estar disponíveis apenas em alguns mercados. Para obter informações específicas sobre a configuração, consulte os materiais de venda relevantes ou a Concessionária Autorizada na qual você adquiriu o veículo.

## Carregador sem fio

O carregamento sem fio de telefones celulares pode ser ligado ou desligado através do sistema multimídia em **【Configurações do veículo】** → **【Interior】** → **【Carregamento sem fio】**.

Depois de ligar a função de carregamento sem fio, certifique-se de que a porta esteja fechada, coloque a ignição no modo LIGADO ou dê partida no veículo para carregar o telefone colocado na área de carregamento.



FF0A61E3FB8E

### **i** AVISO

- › Para melhores resultados de carregamento, certifique-se de que a posição de carregamento do telefone esteja virada para baixo.
- › Este recurso não está disponível para todos os telefones, apenas os telefones certificados dentro do padrão "Qi" oficial e que se encaixem adequadamente na área de carregamento.
- › Somente um telefone pode ser carregado por vez.
- › Em estradas acidentadas, o carregamento sem fio intermitente pode parar e ser retomado. Se o telefone se afastar da área de carregamento e parar de carregar, mova-o de volta para a área de carregamento.
- › É normal que o dispositivo de carregamento sem fio e o telefone celular esquentem durante o carregamento. Quando a temperatura está muito alta, o sistema para de carregar e só continua o carregamento quando a temperatura diminuir.
- › Se o telefone falhar, ele também poderá causar falha no carregamento. Você pode usar outro telefone celular que atenda aos requisitos para executar um teste de carregamento sem fio e confirmar se o telefone está com defeito.

# Sistema de carregamento sem fio para telefone celular

1

Operação

- › Se o seu telefone estiver com uma capa ou acessório que não suporte carregamento sem fio, você deverá removê-lo primeiro, caso contrário, ele não será carregado corretamente.
- › Para evitar o descarregamento da bateria, não utilize a função de carregamento sem fio por longos períodos de tempo sem ligar o veículo.

## ⚠ ATENÇÃO

- › Por motivos de segurança, é proibido realizar operações relacionadas ao carregamento enquanto o motorista estiver dirigindo.
- › Favor não colocar objetos metálicos como moedas, chaves, cartões com chip, etc. na área de carregamento. Caso contrário, os objetos metálicos podem afetar o carregamento negativamente ou podem causar acidentes de segurança devido ao aquecimento. Se você encontrar um objeto metálico estranho na área de carregamento durante a operação do sistema, para evitar queimar seus dedos, não o remova o objeto metálico imediatamente com as mãos. Desligue a função de carregamento sem fio imediatamente e espere alguns minutos antes de remover o objeto metálico.
- › Se precisar usar a área de carregamento como dispositivo de armazenamento, por favor, desligue a função de carregamento sem fio.

## ⚠ CUIDADO

- › Não derrame qualquer líquido sobre a área de carregamento, pois o líquido pode entrar no sistema de carga sem fio através das fendas do tapete de borracha e causar uma falha no sistema.
- › Não modifique o sistema de carregamento sem fio, isso pode danificar o veículo ou causar um acidente.

## Equipamentos do veículo

Note que este manual contém todos os equipamentos-padrão, nacionais e especiais para esta série de modelos. Portanto, alguns dos equipamentos ou recursos descritos neste manual podem não estar instalados em seu veículo, ou podem estar disponíveis apenas em alguns mercados. Para obter informações específicas sobre a configuração, consulte os materiais de venda relevantes ou a Concessionária Autorizada na qual você adquiriu o veículo.

## Para-sol

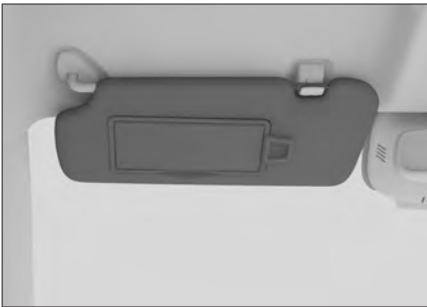

920E62AAC549

Para se proteger da luz do sol, basta abaixar o para-sol.



1971B9BA3A27

Para se proteger da luz solar lateral, abaixe-o, solte o gancho e gire-o para o lado.

## Espelho de cortesia

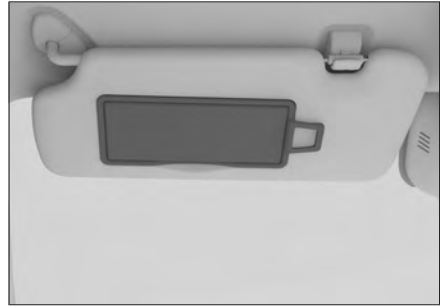

2D879B3636C3

Um espelho de cortesia está instalado no interior do para-sol e pode ser utilizado ao abrir a tampa.

Feche a tampa do espelho de cortesia quando não estiver em uso.

## Compartimentos de armazenamento

### Porta-luvas



D2E597221A8F

Abra o porta-luvas puxando a trava da tampa e puxe-a para baixo.

Feche o porta-luvas puxando-o para cima até que ele trave na posição.

# Dispositivos internos

## ⚠ ATENÇÃO

Certifique-se de que o porta-luvas esteja fechado ao dirigir. Caso contrário, em caso de acidente ou frenagem de emergência, o conteúdo do porta-luvas pode ser arremessado e causar ferimentos.

## Porta-objetos

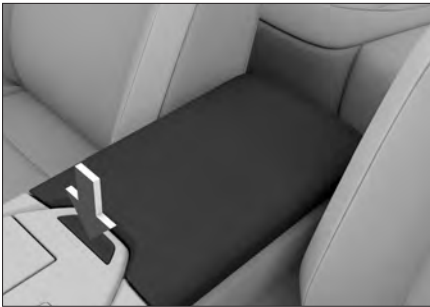

A11AB168A798

Pressione o interruptor do porta-objetos e ele abrirá parcialmente e, então, mova-o para abri-lo.

## Porta-óculos



02E02E3D9CF9

Pressione o porta-óculos para abri-lo.

Ao alocar os óculos, dobre as duas hastes normalmente, com as lentes voltadas para frente e as hastes voltadas para cima. Caso contrário, os óculos podem cair ao abrir o compartimento.

## ⚠ ATENÇÃO

Certifique-se de que o porta-óculos esteja fechado ao dirigir.

## i AVISO

Alguns óculos de sol grandes podem não caber no compartimento.

## Porta-copos dianteiro

1. Pressione a tampa do porta-copos dianteiro e ela abrirá levemente.



FB6EC73D17DE

## i AVISO

Dependendo da configuração do modelo, seu veículo pode não estar equipado com uma tampa do porta-copos, consulte o veículo real.

2. Puxe o adaptador para cima, para abri-lo levemente e o porta-copos pode ser usado.

Para fechar o adaptador, pressione para baixo até que ele trave em seu lugar.



DF9BA17DE91A

## ⚠ CUIDADO

- › Não coloque latas de bebidas pequenas ou instáveis no porta-copos, pois elas podem virar.
- › Certifique-se de que a tampa da bebida esteja fechada para evitar que o conteúdo derrame.

## Porta-copos traseiro



4F3CB3866BC8

Para utilizar o porta-copos, abaixe os apoios de braço do banco traseiro para a posição mais baixa.

## ⚠ CUIDADO

- › Não coloque latas de bebidas pequenas ou instáveis no porta-copos, pois elas podem virar.
- › Certifique-se de que a tampa da bebida esteja fechada para evitar que o conteúdo derrame.

## Porta-garrafas

Há um suporte para garrafas no interior de cada porta dianteira dedicados somente para garrafas hermeticamente fechadas.

## ⚠ ATENÇÃO

Não coloque nada além de garrafas no porta-garrafas. Caso contrário, em caso de acidente ou frenagem brusca, objetos podem ser arremessados para fora do porta-garrafas e causar ferimentos.

## ⚠ CUIDADO

Certifique-se de que a tampa da garrafa esteja fechada para evitar que o líquido derrame.

## Cobertura do compartimento de bagagem

Uma cobertura pode ser utilizada para cobrir a compartimento de bagagem para privacidade e luz solar direta.

# Dispositivos internos

1

Operação

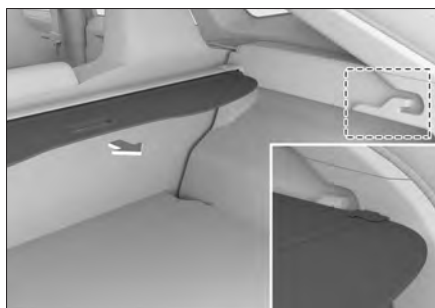

31D502B22594

Ao utilizar, puxe a cobertura para fora e prenda-a nos guias de retenção em ambos os lados.

## ⚠ ATENÇÃO

- › Não coloque nenhum objeto em cima da cobertura. Caso contrário, poderão ocorrer danos à cobertura.
- › Não permita que crianças subam na cobertura. Caso contrário, poderão ocorrer danos à cobertura ou até mesmo ferimentos graves ou fatais às crianças.

## Método de desmontagem

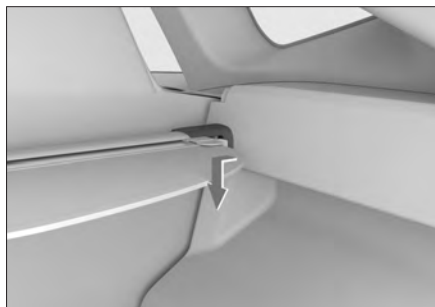

05A7C91CB50F

A cobertura pode ser removida para obter mais espaço de armazenamento.

Remova a cobertura pressionando uma extremidade da tampa para fora do guia de retenção.

## ⚠ CUIDADO

Ao remover a cobertura, tome cuidado para não arranhar ou danificar as peças ao redor.

A instalação é realizada na ordem inversa da remoção.

## ⚠ ATENÇÃO

Ao instalar a cobertura, certifique-se de que esteja instalada com segurança. Caso contrário, poderão ocorrer ferimentos em caso de frenagem de emergência ou colisão.

## Tomada para acessórios

### Entrada USB

Localizada na parte inferior do console central.



8D250F9C0BFD

Com o interruptor de ignição no modo LIGADO, abra a tampa para utilizar.

Essa fonte de alimentação carrega dispositivos elétricos, como telefones celulares, tablets.

Localizada sob as saídas do ar condicionado traseiro



806BDDAC2047

Com o interruptor de ignição no modo LIGADO, abra a tampa para utilizar.

Essa fonte de alimentação carrega dispositivos elétricos, como telefones celulares, tablets.

### Saída de energia 12V

Localizada na parte inferior do console central.



0E60AF45FOBE

Com o interruptor de ignição no modo LIGADO, abra a tampa para utilizar.

Esta fonte de alimentação fornece energia de 12 V para acessórios com classificação de 120 W (10 A) ou menos.

Localizado no painel de acabamento esquerdo do porta-malas



8CD758994B47

Com o interruptor de ignição no modo LIGADO, abra a tampa para utilizar.

Esta fonte de alimentação fornece energia de 12 V para acessórios com classificação de 120 W (10 A) ou menos.

### Saída de energia do gravador de condução



73D3F11BEA63

Localizado próximo ao retrovisor interno.

Essa fonte de alimentação pode ser usada com o interruptor de ignição no modo LIGADO.



# Dispositivos internos

## **i** AVISO

Dependendo da configuração do modelo, esta saída de energia pode ser instalada no lado direito do retrovisor interno, dependendo do veículo.

---

Esta fonte de alimentação foi projetada para fornecer energia de 5 V para câmeras de vídeo com potência nominal de 10 watts ou menos.

## **⚠** ATENÇÃO

Para segurança na condução, ao instalar câmeras de vídeo no painel, tenha cuidado para não obstruir a visão e evitar riscos.

---

## **⚠** ATENÇÃO

Gases inflamáveis e dispositivos geradores de calor devem ser mantidos longe de tomadas elétricas.

---

## **⚠** CUIDADO

- › Não deixe líquidos como bebidas ou objetos estranhos entrarem na tomada para acessórios, caso contrário, poderá causar falhas como curtos-circuitos. Se a saída de energia tiver tampa, feche-a quando não estiver em uso.
- › Não utilize acessórios que excedam a potência nominal, pois o fusível do veículo pode queimar.
- › Não conecte equipamentos de precisão, sensíveis ou outros equipamentos importantes nesta tomada.

- › Não use esta fonte de alimentação em ambiente úmido e de alta temperatura.
  - › Não use em paralelo ou em série com qualquer outra fonte de alimentação.
  - › Se forem observadas condições anormais (calor, fumaça, odores anormais) durante o uso, interrompa o uso imediatamente e providencie manutenção Concessionária autorizada.
  - › Não são permitidas modificações ou reparos não autorizados no sistema de energia.
  - › Preste atenção quanto a impermeabilidade e vedação ao instalar chicotes externos
-

# 2

## Dirigir

Instruções para condução.....	91	Sistema sonoro de notificação de pedestre .....	128
Recomendações de condução para ambientes adversos.....	97	Sistema de Assistência ao Estacionamento .....	129
Recomendações de condução .....	103	Sistema de monitoramento da pressão dos pneus .....	141
Veículos híbridos .....	105	Sistema de alerta de fadiga ao dirigir .....	143
Interruptor de ignição (START/STOP).....	109	Sistema de monitoramento do motorista .....	145
Partida e desligamento do veículo .....	110	Sistema de assistência à velocidade de cruzeiro.....	147
Freio de estacionamento.....	112	Sistema de assistência à condução inteligente.....	156
Transmissão automática .....	115	Sistema de controle em declives.....	169
Modo de potência .....	119	Sistema de assistência à condução.....	170
Modo de condução .....	120	Sistema de controle de emissões .....	174
Reboque do trailer .....	121		
Modo reboque / lavagem....	124		
Modo de pedal único (One-Pedal).....	125		
Modo alagamento .....	126		
Modo de assistência de direção .....	127		

Visor projetado no para-brisa (HUD).....	176
Painel de instrumentos .....	177
Luzes indicadoras e de adver- tência.....	181
Sistema de gerenciamento de energia .....	191

## Equipamentos do veículo

Note que este manual contém todos os equipamentos-padrão, nacionais e especiais para esta série de modelos. Portanto, alguns dos equipamentos ou recursos descritos neste manual podem não estar instalados em seu veículo, ou podem estar disponíveis apenas em alguns mercados. Para obter informações específicas sobre a configuração, consulte os materiais de venda relevantes ou a Concessionária Autorizada na qual você adquiriu o veículo.

## Antes de dirigir

### Remova os detritos diversos

Remova neve, folhas caídas e etc. acumuladas no veículo antes de dirigir.

### Verifique a condição do veículo

Antes de dirigir, verifique os pneus, fluidos, luzes, aparência da carroceria e outras verificações diárias para garantir que você possa dirigir com segurança e prazer.

Se você acredita que seu veículo precisa de reparo, entre em contato com uma Concessionária autorizada o mais rápido possível.

### Confirme se as portas do veículo e o capô do motor estão fechados

Antes de dirigir, certifique-se de que todas as portas estejam fechadas. Se a porta não estiver fechada adequadamente, ela pode abrir inesperadamente durante a condução e causar um acidente.

Antes de dirigir, se o capô tiver sido aberto, certifique-se de que esteja travado. Se o capô não estiver travado adequadamente, ele poderá abrir repentinamente durante a condução e causar um acidente.

### Posicionamento de objetos dentro do veículo

#### Almofada do painel dianteiro

Não coloque objetos no painel dianteiro, eles não só obstruirão a visão do motorista, mas também afetarão a partida e a direção segura, resultando em acidentes.

#### Nos pés do motorista

Não coloque nenhum objeto na área dos pés do motorista. Itens colocados aos pés do motorista podem ficar presos sob os pedais, fazendo com que perca o controle do veículo ou cause um acidente.

# Instruções para condução

2

Dirigir

Utilize somente tapetes genuínos GWM. Se o formato do tapete selecionado e sua posição forem inadequados ou se o tapete ficar dobrado, o desempenho do pedal do freio pode ser afetado. Como resultado, o veículo pode não dar partida, pode se tornar difícil trocar a marcha e pode aumentar o risco de acidentes.

## **Sob o banco**

Não coloque nada sob o banco. Objetos colocados sob o banco podem interferir no ajuste da posição do banco ou não trava-lo, causando acidentes.

## **No encosto do banco**

Não coloque objetos como almofadas entre o encosto do banco e as costas. Caso contrário, afetará a postura correta ao dirigir, também impedirá a eficácia do cinto de segurança e do apoio de cabeça em caso de colisão do veículo e até mesmo poderá resultar em ferimentos graves ou fatais.

## **Nos vidros**

Não prenda objetos como itens decorativos usando ventosas a vácuo nos vidros do veículo.

A ventosa funciona como uma lente e pode causar um incêndio.

## **Condução**

### **Não acelere excessivamente**

Não dirija o veículo excedendo o limite de velocidade indicado por placas de velocidade e marcações.

### **Não sobrecarregue o veículo**

Sobrecarregar o veículo é perigoso.

O veículo não deve ser conduzido com um número de passageiro que ultrapasse o valor nominal de passageiros e peso da carga e não deve transportar pessoas na área de bagagem ou no compartimento de carga.

### **Não dirija o veículo enquanto estiver cansado**

Dirigir cansado é muito perigoso. Quando se está fatigado, o julgamento, a visão e a atenção do motorista podem ser reduzidos drasticamente, isso pode levar a acidentes graves.

### **Não desligue o veículo**

Se o veículo for desligado enquanto estiver em movimento, a assistência de frenagem e a direção assistida não funcionarão, resultando em um desempenho de frenagem insatisfatório e, possivelmente, em um acidente.

### **Não deixe o volante esterçado por longos períodos**

O volante de direção esterçado no fim de curso por longos períodos pode resultar em desempenho reduzido do sistema de direção assistida e, em casos graves, danos ao sistema.

## **Aplique o freio de estacionamento**

Não pressione o pedal do freio continuamente, tampouco aplique o freio de estacionamento durante a condução. Se isso acontecer, um desgaste prematuro das pastilhas de freio ou superaquecimento do freio poderão acontecer e afetar o desempenho de frenagem, além disso, pode levar a acidentes.

## **Som de Advertência dos Freios**

Os freios a disco emitem um som quando as pastilhas se desgastam até o ponto em que precisam ser substituídas.

Não continue a dirigir se ouvir o som de advertência dos freios ao realizar uma frenagem. A não observação dos itens acima poderá fazer com que os discos de freio fiquem muito desgastados e os componentes do freio poderão ser danificados, afetando o desempenho da frenagem e, possivelmente, resultando em um acidente.

## **Pneu Furado**

É proibida a condução contínua com um pneu furado. Dirigir continuamente com um pneu furado é muito perigoso e pode causar acidentes. Danos aos pneus, rodas, suspensão e carroceria também podem ocorrer; substitua os pneus imediatamente.

Verifique se os pneus não estão furados ou rachados quando encontrar as seguintes condições.

- › O volante vibra.

- › O veículo vibra de forma anormal.

- › O veículo está inclinado de forma anormal.

Em caso de furo ou ruptura do pneu durante a condução, mantenha o volante firme e pressione o pedal de freio suavemente para reduzir a velocidade. A frenagem de emergência ou o esterçamento brusco do volante podem fazer com que o veículo perca o controle.

## **Forte impacto na parte inferior do veículo, pneus e rodas.**

Pare e inspecione o veículo imediatamente em um local seguro quando houver um forte impacto na parte inferior do veículo, pneus ou rodas. Verifique se há vazamentos de fluido de freio e de combustível, torção ou danos aos componentes da suspensão, pneus, rodas, componentes do sistema de tração etc. Se continuar a dirigir quando notar um vazamento ou danos, há um maior risco de acidentes.

## **Ao descer um declive**

### **Não desligue o veículo ou deixe a marcha em ponto morto**

Se o veículo for desligado ao descer um declive, o sistema de reforço dos freios e de direção assistida não funcionará, resultando num desempenho ruim dos freios e em sensação de direção pesada, o que pode facilmente causar acidentes.

## Condução em uma estrada com diferenças de altura

Ao parar ao longo do acostamento ou de uma estrada com diferenças de altura, certifique-se de que os pneus não sejam deformados por um ressalto no acostamento ou outros obstáculos.

Quando o veículo tiver que passar por um acostamento, lombada ou obstáculo semelhante, reduza a velocidade o máximo possível ao longo do ângulo vertical do obstáculo. Do contrário, os pneus poderão ser danificados, especialmente nas paredes laterais.

O para-choque pode ser danificado ao dirigir sob as seguintes condições, reduza a velocidade e dirija com cuidado.

- › Uma parte da estrada com desníveis, por exemplo, um acesso ao estacionamento.
- › Partes íngremes e inclinadas, tais como curvas acentuadas em estacionamentos automatizados.
- › Superfícies de estradas irregulares e cortadas.
- › Trechos de estrada com buracos.
- › Ao sair de uma estrada plana para uma rampa, ou de uma rampa para uma estrada plana.
- › Ao estacionar em estradas com lombadas de velocidade ou ao longo do acostamento da estrada.

## Dirigir em superfícies escorregadias, como pista molhada, neve, gelo etc.

Em frenagens de emergência, acelerações rápidas ou manobras repentinas do volante de direção em estradas escorregadias, os pneus tendem a derrapar, fazendo com que o veículo perca o controle e cause acidentes.

Ao aumentar ou reduzir a marcha, a rotação do motor muda significativamente, o que pode facilmente fazer com que o veículo derrape e cause acidentes.

Em clima frio, você deve diminuir a velocidade ao dirigir sobre plataformas de pontes e locais com tendência a congelar.

## Dirigir em estradas alagadas

Dirija com cuidado em pistas alagadas.

Dirigir em estradas alagadas pode facilmente causar curto-circuito nos componentes elétricos, danificar os componentes elétricos e danificar seriamente o veículo.

Ao dirigir em estradas alagadas, as pastilhas de freio ficam molhadas, isso reduz o desempenho de frenagem e pode causar acidentes. Pressione o pedal do freio com cuidado e repetidamente para aquecer o freio até confirmar que ele retornou ao normal.

## Precauções de condução

### **Não circule dentro do veículo**

Não saia de seu assento ou se movimente dentro do veículo. Caso contrário, o corpo ou a cabeça podem sofrer impactos durante uma frenagem de emergência, resultando em ferimentos graves.

### **Não estenda as mãos ou cabeça para fora dos vidros elétricos ou teto solar**

Ao estender as mãos ou cabeça para fora do veículo, você poderá bater na estrutura do vidro durante o fechamento ou frenagem de emergência, o que pode causar ferimentos graves ou fatais.

### **Não segure crianças no colo**

Não segure um bebê ou criança no colo ou nos braços, mesmo que esteja usando um cinto de segurança, e não utilize o cinto de segurança para segurá-lo, pois isso pode resultar em ferimentos graves ou fatais em caso de colisão ou frenagem de emergência.

### **Não permita que crianças operem as portas, vidros elétricos e teto solar**

As crianças podem prender as mãos, cabeça e pescoço ao operar portas, vidros elétricos e teto solar, causando ferimentos graves.

Se uma porta for aberta durante a condução, a criança pode cair para fora do veículo, causando ferimentos graves ou fatais.

Utilize os interruptores de trava de segurança para crianças e dos vidros elétricos para evitar acidentes devido à operação incorreta envolvendo crianças.

## Estacionar o veículo

### **Não estacione o veículo próximo a materiais inflamáveis**

Não dirija nem pare em estradas com grandes quantidades de materiais inflamáveis, como grama ou pedaços de papel.

Quando houver materiais como madeira ou madeira compensada ao redor do veículo, mantenha a distância ao estacionar. Se a distância for muito curta, é possível causar incêndio.

### **Não deixe o motor ligado por muito tempo em áreas pouco ventiladas**

Não deixe o motor ligado por longos períodos em áreas pouco ventiladas, como garagens, pois isso pode fazer com que o gás do escapamento se acumule, causando envenenamento por monóxido de carbono e causando ferimentos graves ou fatais.

## Condução econômica

### **Direção previsível**

Mantenha uma distância do veículo à frente para evitar aceleração e frenagem desnecessárias. Uma velocidade constante aumenta a autonomia.



## **Evite carga desnecessária**

A carga e a sobrecarga do veículo podem aumentar o consumo de energia. Remova itens desnecessários do veículo antes de dirigir.

## **Verifique a pressão dos pneus regularmente**

Dirigir com os pneus com baixa pressão de inflagem aumenta a resistência ao rolamento, o que aumenta o consumo de energia e o desgaste dos pneus.

## **Manutenção regular**

A manutenção regular do seu veículo garantirá uma vida útil longa e economia ideal.

## **Desligue os componentes elétricos que não estão em uso**

Desative recursos como ar condicionado, aquecimento do banco ou aquecimento do vidro traseiro quando não forem necessários, para reduzir o consumo de energia.

## **Feches os vidros elétricos e o teto solar**

Ao abrir os vidros ou teto solar, a resistência ao vento é aumentada, portanto, mantenha-os fechados quando não forem necessários, para economizar energia.

## **Movimentação através da inércia**

Ao aproximar-se de um farol vermelho ou ao descer uma ladeira, o pedal do acelerador pode ser liberado para permitir que o veículo se movimente através da inércia.

## Equipamentos do veículo

Note que este manual contém todos os equipamentos-padrão, nacionais e especiais para esta série de modelos. Portanto, alguns dos equipamentos ou recursos descritos neste manual podem não estar instalados em seu veículo, ou podem estar disponíveis apenas em alguns mercados. Para obter informações específicas sobre a configuração, consulte os materiais de venda relevantes ou a Concessionária Autorizada na qual você adquiriu o veículo.

## Condução em neblina

### Ligue os faróis de neblina

Ao dirigir na neblina, os faróis de neblina devem ser ligados.

### Buzine para sinalizar pedestres e veículos

Ao ouvir as buzinas de outros veículos, você deve buzinar imediatamente para indicar a localização do seu próprio veículo.

### Dirija em baixa velocidade, fique atento à segurança

Ao dirigir em neblina, dirija em baixa velocidade, mantendo uma distância segura do veículo à frente.

### Não limpe os vidros enquanto dirige em neblina

Devido à diferença de temperatura entre o interior e o exterior do veículo, a superfície interior do para-brisa é frequentemente coberta por um embaçamento, o que pode afetar a visão do motorista. Neste momento, utilize a função de desembaçador do ar condicionado ou abra o vidro para manter a temperatura do ar interno e externo consistente, o que evitaria condensação e embaçamento na superfície interna do para-brisa.

Se você quiser limpar o para-brisa, limpe-o após estacionar. Não limpe o para-brisa enquanto estiver dirigindo.

## Condução na chuva

### Dirija com cuidado em vias escorregadias

Conduzir em condição de chuvas, causam frequentemente pouca visibilidade, embaçamento do para-brisa, as vias se tornam escorregadias, etc., conduza com cuidado nestas situações.

Ao realizar frenagens de emergência, acelerações ou manobras bruscas do volante em vias molhadas e escorregadias, os pneus tendem a patinar, dificultando o controle do veículo e podendo causar acidentes.

Ao conduzir em condição de chuvas, é provável que uma camada de água seja formada entre o pneu e o solo, fazendo com que o pneu perca aderência; reduza a velocidade de condução.

## ATENÇÃO

Evite dirigir sob chuva forte ou tempestade.

## Condução em área alagada

### Precauções ao conduzir em área alagada

› Antes de atravessar a água, verifique a profundidade da água acumulada na superfície da estrada. Se houver muita água ou se a profundidade da água for desconhecida, faça um desvio e não force o veículo a passar.

Não conduza quando a profundidade da água ultrapassa a metade da altura da roda.

› Analise as condições da estrada e não permita que o veículo entre em áreas desconhecidas onde possa haver obstáculos ocultos como valas, bueiros, etc.

› Em travessias em água, mantenha a velocidade baixa (a velocidade do veículo não deve exceder 10 km/h) e não pare ou mude de marcha.

› Quando o veículo passar pelo cruzamento, evite as ondas de água empurradas pelo veículo da frente para que a água não cubra a grade dianteira.

› Se o veículo for desligado acidentalmente durante a passagem na área alagada, não tente ligar o veículo novamente, caso contrário, o veículo será seriamente danificado. Entre em contato com um serviço de reboque o mais rápido possível para rebocar o veículo para um local seco.

### Inspeção e manutenção após conduzir em área alagada

Imediatamente após o veículo passar por área alagada, proceda da seguinte forma:

› Pressione o pedal do freio levemente várias vezes seguidas e verifique se todos os freios estão funcionando corretamente.

› Verifique a buzina.

› Verifique todas as luzes do veículo.

› Dirija-se a uma Concessionária autorizada para realizar uma revisão o mais rápido possível. À medida que o veículo estiver atravessando áreas alagadas, a água pode entrar no interior dos componentes do sistema de transmissão e pode causar falha no sistema.

## CUIDADO

› Dirigir em áreas alagadas não deve ser parte da rotina, é uma situação a ser enfrentada apenas em emergências.

› Dirigir em áreas alagadas pode danificar o motor e os componentes elétricos.

## Condução em climas quentes

As condições de clima quente não são favoráveis à operação normal do veículo e à saúde do motor. Para garantir uma condução segura, os motoristas devem observar o seguinte:

### Evite o superaquecimento do motor

Ao conduzir em regiões de clima quente, as inspeções e manutenções do sistema de arrefecimento devem ser reforçadas. Portanto, a inspeção e a manutenção do sistema de arrefecimento do motor devem ser reforçadas, e os detritos acumulados entre os componentes do radiador devem ser removidos a tempo.

### Evite furos nos pneus

Com o aumento de temperatura, a pressão de inflagem nos pneus dos veículos aumentará e incidentes com pneus são mais prováveis.

Se um pneu estourar enquanto o veículo estiver em movimento, segure o volante com firmeza, pise levemente no pedal do freio para diminuir a velocidade e evite frenagens ou condução de emergência. Se isso não for feito, poderá ocorrer perda de controle do veículo.

### Evite insolação

A forte luz do sol e altas temperaturas em climas quentes levam facilmente à insolação. Mantenha o veículo bem ventilado e não conduza com fadiga.

### ⚠ ATENÇÃO

Não deixe uma criança sozinha no veículo.

- › Deixar crianças sozinhas no veículo durante as estações quentes pode facilmente causar insolação, desidratação, lesões corporais ou até mesmo a morte.
- › Se a criança, deixada sozinha no veículo, brincar com fósforos, isqueiros e etc, é fácil causar acidentes e incêndio no veículo.

### ⚠ CUIDADO

Ao estacionar o veículo, não deixe itens como isqueiros, latas de spray, latas de refrigerantes, óculos, etc., dentro do veículo.

- › Como as temperaturas dentro do veículo podem ficar muito altas, vazamento de gás do isqueiro, latas de spray ou rachaduras nesses recipientes podem causar incêndio.
- › Se o recipiente estourar dentro do veículo, seu conteúdo pode respingar nos componentes elétricos e causar curto-circuito.
- › Devido à alta temperatura dentro do veículo, é possível deformar lentes de resina ou os óculos, causando danos.

## Condução em climas frios

### Pneus para neve

Em clima frio, devido às características especiais dos pneus regulares (largura do pneu, composição da borracha, tipo de padrão da banda de rodagem, etc.), a elasticidade do pneu é reduzida, resultando em tração e frenagem reduzidas. Isso pode acontecer acompanhado por um aumento do ruído do pneu e, em casos graves, causar danos permanentes aos pneus regulares, bem como rachaduras e desgaste anormal. O uso de pneus para neve são recomendados em temperaturas baixas, abaixo de 7°C. Os pneus para neve melhoram muito a estabilidade do veículo, além disso melhoram a resposta de frenagem do veículo e reduzem a distância percorrida pelo veículo durante a frenagem.

#### AVISO

Os pneus para todas as condições meteorológicas com a marca M+S, embora tenham um bom desempenho em climas frios, ainda assim não atingem o mesmo desempenho dos pneus para neve e terão de ser substituídos quando ao conduzir o veículo em estradas recobertas por gelo ou com neve.

#### ATENÇÃO

Os pneus para neve podem melhorar o desempenho do seu veículo durante o inverno, entretanto, sempre dirija com cuidado!

- › Sempre ajuste a sua velocidade e o seu estilo de condução de acordo com a visibilidade, condições climáticas, estradas e condições de trânsito.
- › Não exceda os limites de velocidade e de classe de carga indicados nos pneus para neve instalados.

#### CUIDADO

O pneus para neve perderão muito sua capacidade de uso em climas frios quando a banda de rodagem estiver muito desgastada. Se os pneus para neve estiverem muito desgastados, mesmo que o desgaste da banda de rodagem não seja perceptível, o seu uso em climas frios será muito prejudicado. Consulte uma Concessionária Autorizada para mais informações sobre os critérios específicos de substituição dos pneus para neve.

#### **Notas sobre a utilização de pneus de neve:**

- › Esteja em conformidade com os regulamentos do país em que está localizado.
- › Os pneus para neve devem ser instalados em todas as quatro rodas ao mesmo tempo.

- › Devem ser usados pneus para neve do mesmo tamanho que os pneus padrão.
- › Utilize pneus para neve do mesmo tipo, tamanho (circunferência de rolamento) e padrão.
- › Os pneus para neve devem ser usados somente durante o inverno.
- › Observe sempre os limites máximos permitidos para pneus para neve (por exemplo, velocidade máxima, carga máxima, etc.), isso pode resultar em danos aos pneus e causar acidentes de trânsito.
- › O sentido de rotação do pneu não pode ser invertido.
- › Se as correntes para pneus não estiverem devidamente dimensionadas ou instaladas, podem danificar as linhas dos freios, a suspensão, a carroçaria e os pneus do veículo, selecione uma corrente para pneus adequada e garanta a instalação adequada.
- › Ao instalar as correntes para pneus, estacione o veículo em uma superfície nivelada, longe do trânsito, acenda as luzes do sinalizador de emergência e coloque um triângulo atrás do veículo.
- › Antes de instalar as correntes para pneus, sempre coloque o interruptor de ignição no modo DESLIGADO e aplique o freio de estacionamento.
- › Não instale correntes para pneus na roda de emergência.
- › Não instale correntes nos pneus com baixa pressão de inflagem.
- › Ao usar as correntes para pneus, tenha cuidado para não danificar o aro da roda de alumínio.

## Correntes para pneus

O uso de correntes para pneus depende das regulamentações vigentes em diferentes países, a instalação de correntes para pneus deve estar em conformidade com as normas locais.

As correntes para pneus só devem ser instaladas nas rodas de tração e não nas rodas não tracionadas. Ao instalar as correntes, siga as instruções fornecidas pelo fabricante da corrente e instale-as o mais firmemente possível.

### CUIDADO

Observe as seguintes precauções ao instalar correntes para pneus:

### ATENÇÃO

Ao dirigir um veículo com correntes para pneus, observe as seguintes precauções:

- › Quando as correntes para pneus estiverem instaladas, não ultrapasse 40 km/h ou a velocidade máxima recomendada pelo fabricante das correntes para pneus, o valor que for menor.

- › Depois de instalar as correntes para pneus, sempre verifique se estão instaladas corretamente após dirigir de 0,5 a 1,0 km por motivos de segurança. Se as correntes para pneus estiverem soltas, aperte-as ou as instale novamente.
  - › As correntes para pneus se estiverem instaladas podem afetar adversamente o controle do veículo e isso deve ser evitado ao máximo possível, operações como aceleração rápida, direção rápida e frenagem de emergência devem ser evitadas ou um acidente poderá acontecer.
  - › Se ouvir as correntes para pneus batendo na carroçaria ou no chassi com o veículo em movimento, pare, verifique as correntes e aperte-as o mais rapidamente possível. Se ainda puder ouvir o som, diminua a velocidade até que nenhum som seja ouvido.
  - › Evite dirigir em estrada acidentada ou buracos.
  - › Reduza a velocidade o suficiente antes de entrar em uma curva para garantir o controle do veículo.
  - › Remova as correntes para pneus assim que possível em superfícies sem a presença de neve, as correntes não afetaram apenas o desempenho de condução, mas também causará sérios danos aos pneus.
- 

## ⚠ ATENÇÃO

Ao estacionar em uma estrada coberta por neve, desligue o motor do veículo.

- › Se o motor à combustão estiver em funcionamento quando o veículo for ligado e houver neve, os gases do escapamento poderão entrar facilmente na cabine do veículo, causando envenenamento por monóxido de carbono. Resultando em ferimentos graves ou fatais.

- › Quando a entrada de ar do escapamento for sentida dentro do veículo, as seguintes ações devem ser tomadas:

Conduza o veículo até uma área ventilada e abra todas as janelas.

Coloque o ar condicionado em modo de circulação do ar externo e ajuste a velocidade de ventilação para o máximo para direcionar o ar externo para dentro do veículo.

---

## Equipamentos do veículo

Note que este manual contém todos os equipamentos-padrão, nacionais e especiais para esta série de modelos. Portanto, alguns dos equipamentos ou recursos descritos neste manual podem não estar instalados em seu veículo, ou podem estar disponíveis apenas em alguns mercados. Para obter informações específicas sobre a configuração, consulte os materiais de venda relevantes ou a Concessionária Autorizada na qual você adquiriu o veículo.

## Precauções para condução

Para prolongar a vida útil do seu veículo, é recomendável que você observe as seguintes precauções:

- › Evite frenagens bruscas.
- › Evite dirigir em altas velocidades.
- › Evite aceleração repentina e não pressione totalmente o pedal do acelerador.
- › Não conduza a uma velocidade constante durante longos períodos de tempo, altere a velocidade de acordo com as condições de condução.
- › Não opere o motor em alta rotação em neutro.
- › Não reboque um trailer ou outros veículos.

Após uma distância total superior a 1000 km, a velocidade e a rotação do motor podem ser gradualmente aumentadas.

## CUIDADO

Observe a condição de operação do veículo e realize a manutenção em uma Concessionária autorizada o mais rápido possível se forem encontrados problemas ou falhas.

## Pneu

Tenha cuidado durante os primeiros 500 km de condução com pneus novos.

Pneu novos não têm aderência ideal quando são usados pela primeira vez, portanto, devem ser amaciados.

## Pastilhas de freio

Ressaltamos a importância pela substituição das pastilhas do freio a disco por peças genuínas. Quando não realizadas haverá possíveis danos ao sistema, perda de eficiência e potencial risco de acidentes.

Novas pastilhas de freio devem ser primeiramente "amaciadas" para atingir o atrito ideal. Se sentir que a força de frenagem do veículo é insuficiente, pise no pedal do freio com força para aumentar a força de frenagem.

Durante o período de amaciamento, cargas especiais nos freios devem ser evitadas. Os exemplos incluem frenagem de emergência, especialmente em altas velocidades e em declives.



## CUIDADO

- › Pastilhas e discos de freio se desgastam em graus variados, o que depende muito das condições de uso e do estilo de direção.
  - › É normal que ocorra um ruído ao frear, devido à velocidade do veículo, à força de frenagem e às condições ambientais (por exemplo, temperatura, umidade).
-

## Equipamentos do veículo

Note que este manual contém todos os equipamentos-padrão, nacionais e especiais para esta série de modelos. Portanto, alguns dos equipamentos ou recursos descritos neste manual podem não estar instalados em seu veículo, ou podem estar disponíveis apenas em alguns mercados. Para obter informações específicas sobre a configuração, consulte os materiais de venda relevantes ou a Concessionária Autorizada na qual você adquiriu o veículo.

## Sobre veículos híbridos

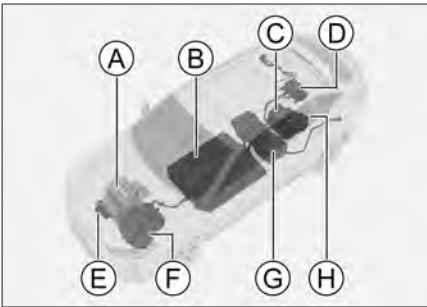

8975A116640E

- Ⓐ Motor a combustão
- Ⓑ Bateria de tração
- Ⓒ Motor elétrico traseiro (motor de tração)
- Ⓓ Carregador
- Ⓔ Compressor do ar-condicionado
- Ⓕ Motor elétrico dianteiro (motor de tração)
- Ⓖ Tanque de combustível
- Ⓗ Bateria 12 V

Este veículo é um veículo híbrido plug-in e suas características são diferentes das de um veículo à combustão comum. É importante que você esteja familiarizado com as características do veículo híbrido e dirija com cuidado.

### ⚠ ATENÇÃO

- › Não toque, remova ou substitua peças com símbolos de aviso de alta tensão no veículo, cabos laranja e seus conectores para evitar choque elétrico de alta tensão.
- › Quando o veículo é ligado, o sistema de alimentação pode estar quente. Seja cuidadoso com alta tensão e altas temperaturas e sempre siga as instruções na etiqueta de aviso de segurança do veículo.

Os veículos híbridos são conduzidos exatamente da mesma forma que os veículos à combustão comum. O sistema híbrido melhora a eficiência do combustível e reduz emissões do escapamento utilizando uma combinação de motor à combustão e motor elétrico (motor elétrico de tração) de acordo com as condições de direção.

- › O motor elétrico de tração normalmente aciona o veículo em baixa velocidade.
- › O motor à combustão geralmente aciona o veículo em altas velocidades ou durante uma condução mais ativa.

## Regeneração de energia

Este recurso foi projetado para, durante o processo de frenagem ou desaceleração, converter a energia cinética do veículo em energia elétrica, armazenando na bateria, contribuindo significativamente para a redução do consumo de combustível.

Você pode definir a intensidade da regeneração de energia através do sistema multimídia em **【Configurações do veículo】** → **【Condução】** → **【Nível de regeneração de energia】**.

### **i** AVISO

- › Recomenda-se definir o nível de regeneração de energia como "Normal" para condução diária.
- › Quando o modo "One-Pedal" está ativo, a intensidade de regeneração de energia não pode ser ajustada.
- › As luzes de freio podem acender quando a função de regeneração de energia está ativa, fazendo com que o veículo desacelere significativamente.

### **⚠** ATENÇÃO

A redução da velocidade do veículo causada pela regeneração de energia não substitui a frenagem regular, sendo necessário acionar o pedal do freio para uma maior desaceleração e parada.

### **i** AVISO

A regeneração de energia não ocorrerá quando:

- › Quando o veículo estiver na marcha N.
- › Quando a bateria estiver totalmente carregada.
- › Quando a temperatura da bateria de alta tensão estiver muito alta ou muito baixa.

## Reserva de energia

A função de reserva de energia pode ser ativada ou desativada através do sistema multimídia **【Configurações do veículo】** → **【Condução】**.

Depois que a função é ativada, você pode definir o valor mínima para manter a reserva de energia. Quando as seguintes condições forem atendidas, o sistema dará partida no motor e carregará a bateria de alta tensão para atender à demanda de deslocamento elétrico único ou em baixa velocidade ou em condições urbanas, melhorando a economia de combustível de maneira abrangente.

- › A carga da bateria está abaixo do valor definido.
- › O veículo está sendo conduzido no modo híbrido.
- › A velocidade do veículo é superior a 30 km/h.

Se você costuma viajar curtas distâncias em baixa velocidade e há instalações de carregamento em seu destino, é recomendável reduzir a definição de forma adequada para melhorar a economia de combustível.

Quando você dirige por uma longa distância ou precisa de uma resposta de potência suficiente, é recomendável aumentar a definição adequadamente.

## **i** AVISO

Se não houver demanda para condução elétrica única dentro da rota planejada, não é recomendável habilitar a função de reserva de energia para evitar consumo desnecessário de combustível em marcha lenta.

## Interruptor de segurança da bateria de alta tensão



290DFA956E9D

O interruptor de segurança da bateria de alta tensão está localizado sob a área do porta-malas e é visível removendo a tampa do assoalho e a almofada de base e é usado para desconectar ou conectar a fonte de alimentação do sistema de alta tensão.

## **⚠** ATENÇÃO

Não tente operar o interruptor de segurança da bateria de alta tensão, ele só deve ser utilizado durante a manutenção do veículo e a realização de operações relacionadas à alta tensão.

## Ponto de desligamento de emergência

O ponto de desligamento de emergência está localizado na frente da caixa de fusíveis do painel dianteiro e é um chicote elétrico de baixa tensão identificado com uma etiqueta de desligamento de emergência. Em uma situação de emergência, esse chicote pode ser cortado para a segurança pessoal e para um resgate de emergência leve.

### Desligamento de emergência

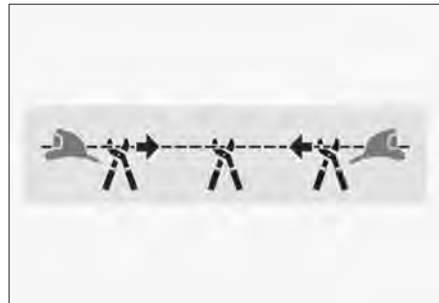

DD512F2B9979

Em caso de emergência, é necessário cortar o chicote elétrico 2 a 3 vezes em intervalos, cortar o chicote apenas uma vez levará facilmente à reconexão do chicote, resultando em ferimentos graves.

## Sobre a reciclagem da bateria

Sempre consulte os requisitos de reciclagem e procure por uma Concessionária autorizada ao trocar ou descartar baterias. Descartar a bateria por conta própria causará poluição ambiental ou poderá causar um acidente.

### ATENÇÃO

- › Não venda, transfira ou modifique as baterias de tração.  
Se a bateria for usada ou modificada, de alguma maneira fora do veículo, podem ocorrer acidentes como choque elétrico, geração de calor, emissão de fumaça, vazamento de eletrólito e explosão.
- › Não descarte a bateria por conta própria. Caso contrário, poderão ocorrer danos ambientais e a possibilidade de choque elétrico.
- › Para sua segurança, em nenhuma circunstância a bateria deve ser aberta ou modificada. Se a bateria precisar ser reparada, desmontada, substituída ou descartada, ela deve ser manuseada por uma Concessionária autorizada.

## Equipamentos do veículo

Note que este manual contém todos os equipamentos-padrão, nacionais e especiais para esta série de modelos. Portanto, alguns dos equipamentos ou recursos descritos neste manual podem não estar instalados em seu veículo, ou podem estar disponíveis apenas em alguns mercados. Para obter informações específicas sobre a configuração, consulte os materiais de venda relevantes ou a Concessionária Autorizada na qual você adquiriu o veículo.

## Interruptor de ignição (START/STOP)

### Interruptor de modo

Em posse da chave inteligente, pressione diretamente o interruptor de ignição para alterar o modo.



78FD4CF65127

Nº	Modo	Função
1	DESLIGADO	Os componentes elétricos não estão em operação.
2	LIGADO	Todos os componentes elétricos podem ser usados.

### AVISO

Em posse da chave inteligente, pressione o pedal do freio com a marcha na posição P. O veículo pode ser ligado pressionando o interruptor de ignição independentemente do modo do interruptor de ignição.

### CUIDADO

- › Não coloque a chave inteligente no painel de instrumentos, assoalho, painel dianteiro, porta-luvas ou na área do porta-malas. Caso contrário, pode não ser possível alternar o modo de ignição.
- › Ao sair do veículo, coloque o interruptor de ignição no modo DESLIGADO e leve a chave com você.

# Partida e desligamento do veículo

## Equipamentos do veículo

Note que este manual contém todos os equipamentos-padrão, nacionais e especiais para esta série de modelos. Portanto, alguns dos equipamentos ou recursos descritos neste manual podem não estar instalados em seu veículo, ou podem estar disponíveis apenas em alguns mercados. Para obter informações específicas sobre a configuração, consulte os materiais de venda relevantes ou a Concessionária Autorizada na qual você adquiriu o veículo.

## Partida do veículo

### Partida normal

1. Certifique-se de manter a chave inteligente com você.
2. Ajuste a posição do banco para a posição correta de condução.
3. Certifique-se de que o freio de estacionamento esteja aplicado.
4. Verifique se o seletor de marchas está na marcha P.
5. Pressione o pedal do freio
6. Pressione o interruptor de ignição para dar partida no veículo. (Neste momento, a luz indicadora **READY** acende no painel de instrumentos para indicar que o sistema de acionamento está pronto.)

### AVISO

Depois de ligar o veículo, o motor liga ou desliga automaticamente de acordo com a condição do veículo.

### Partida de emergência



53C2EA1110D8

Quando a mensagem “Por favor, confirme se a chave está no veículo” for exibida devido à bateria da chave estar descarregada ou por outros motivos, abra porta-objetos do apoio de braço dianteiro, coloque a chave inteligente sobre a marca  dentro do compartimento e, então, dê partida normalmente no veículo. Se, ainda assim, não for possível dar partida no veículo, entre em contato imediatamente com uma Concessionária autorizada.

### ATENÇÃO

- › Sempre sente-se no banco do motorista antes de dar partida no veículo. A falha em fazer isso pode resultar em um acidente e, conseqüentemente, em ferimentos graves ou fatais.

- › Em nenhuma circunstância o pedal do acelerador deve ser pressionado ao dar partida no veículo.
- › Você deve dar partida no veículo mesmo quando precisar movê-lo por pequenos trajetos. Caso contrário, podem ocorrer acidentes.

## Desligamento do veículo

### Desligamento normal do veículo

1. Quando o veículo estiver parado, mude a marcha para P.
2. Desligue o veículo pressionando o interruptor de ignição no modo DESLIGADO.

### Desligamento de emergência

Enquanto o veículo estiver em movimento (a velocidades superiores a 5 km/h), em caso de emergência, como quando o veículo não puder ser parado da forma normal, execute um dos seguintes procedimentos de parada de emergência:

- › Pressione o interruptor de ignição e segure.
- › Pressione o interruptor de ignição 3 vezes consecutivas em 2 segundos.

### ATENÇÃO

Não toque em peças quentes, como motor, tubo de escapamento, radiador, etc. imediatamente após o desligamento do motor. Você pode sofrer queimaduras.

### ATENÇÃO

- › Desligar o veículo durante a condução pode causar uma colisão ou ferimentos graves.
- › Não force o desligamento do veículo enquanto estiver dirigindo em uma situação que não seja de emergência.

Quando o veículo é forçado a desligar, a assistência elétrica dos freios e a assistência do volante de direção é perdida, resultando em um acionamento pesado do pedal do freio e em um esterçamento pesado do volante. Portanto, reduza a velocidade o máximo possível antes de desligar o veículo.

### AVISO

Após longos períodos de funcionamento do motor em alta rotação ou com carga pesada, recomenda-se que o motor fique em marcha lenta durante um curto período de tempo ou que se desloque a baixa velocidade por uma curta distância.



# Freio de estacionamento

## Equipamentos do veículo

Note que este manual contém todos os equipamentos-padrão, nacionais e especiais para esta série de modelos. Portanto, alguns dos equipamentos ou recursos descritos neste manual podem não estar instalados em seu veículo, ou podem estar disponíveis apenas em alguns mercados. Para obter informações específicas sobre a configuração, consulte os materiais de venda relevantes ou a Concessionária Autorizada na qual você adquiriu o veículo.

## Dicas de segurança

### ⚠ ATENÇÃO

- › Estacionar em vias íngremes pode levar a acidentes, portanto, dirija com segurança e evite estacionamentos arriscados.
- › Quando a inclinação é muito grande, o sistema de freio de estacionamento pode não frear totalmente e pode ser necessário que o pedal de freio precise ser pressionado para evitar que o veículo se desloque.

## Freio de estacionamento elétrico (EPB)

### Aplique o freio de estacionamento



00115AF07665

- › Quando o veículo está parado e a ignição é colocada no modo DESLIGADO, o Freio de Estacionamento Elétrico (EPB) é aplicado automaticamente. A luz indicadora do freio de estacionamento (P) no painel de instrumentos acenderá.
- › Se o uso do freio de estacionamento não for necessário, pressione e segure o interruptor do EPB enquanto coloca a ignição no modo DESLIGADO.
- › Quando o veículo estiver parado, puxe o interruptor do EPB para cima para acionar o freio de estacionamento. A luz indicadora do freio de estacionamento (P) no painel de instrumentos acenderá.

### Frenagem de emergência

Em uma emergência, puxe e segure o interruptor do EPB para frear o veículo usando o sistema do EPB.

A frenagem de emergência pode ser cancelada enquanto o interruptor do EPB é liberado ou quando o pedal do acelerador é pressionado.

## **⚠ ATENÇÃO**

Use a função do freio de emergência somente em caso de emergência, por exemplo, em caso de obstrução no pedal do freio.

### **Liberação do freio de estacionamento**



0CDC6BC10AE1

Com a ignição LIGADA, pressione o pedal do freio e o interruptor do EPB para liberar o freio de estacionamento. A luz indicadora do freio de estacionamento (P) no painel de instrumentos apaga.

## **i AVISO**

Em caso de perda de potência anormal, a luz de advertência de falha do freio de estacionamento (P) no painel de instrumentos acenderá depois que o veículo for ligado novamente. Nesse ponto, o sistema precisa realizar o auto reconhecimento, puxe o interruptor do EPB, pressione o pedal de freio e o interruptor do EPB para liberar o EPB normalmente.

### **Função de freio de estacionamento automático**



33F799BA217

A função de freio de estacionamento automático (AVH) evita que o motorista necessite manter o pedal de freio aplicado ou aplicar o freio de estacionamento elétrico com frequência quando o veículo está em uma estrada inclinada, em um semáforo vermelho ou ao dirigir em uma condição de trânsito do tipo “para e anda”. Também reduz o risco do veículo se deslocar.

# Freio de estacionamento

Feche a porta do motorista, afivele o cinto de segurança do motorista e, depois de dar a partida no veículo, pressione o interruptor AVH para ligar ou desligar o recurso de freio de estacionamento automático do veículo.

## Como utilizar

1. Ligue a função do freio de estacionamento automático. Neste momento, a função do freio de estacionamento automático está ativada e a luz indicadora do freio de estacionamento automático (P) no painel de instrumentos acende em amarelo.
2. Ao pressionar o pedal do freio para a parada do veículo, o freio de estacionamento será aplicado automaticamente. Com a função ativada a luz indicadora do freio de estacionamento automático (P) no painel de instrumentos acende em verde.
3. Com a alavanca de mudanças de marchas em D ou R, o freio de estacionamento é automaticamente desativado ao pressionar o pedal do acelerador.

Se o pedal do acelerador não for pressionado por um longo período, a função de freio de estacionamento automático será desligada e o veículo mudará automaticamente para o sistema de freio de estacionamento elétrico para acionar os freios.

As seguintes condições desativarão a função de freio de estacionamento automático do veículo:

- › Desafivelar o cinto de segurança do motorista.
- › Abrir a porta do motorista.
- › Mudar o interruptor de ignição para o modo DESLIGADO.
- › Após decorridos mais de 3 minutos de funcionamento.

## ⚠ CUIDADO

Durante lavagens automáticas, reboque, etc., libere o freio de estacionamento. Você pode ativar o modo Reboque / Lavagem através do sistema multimídia **【 Configurações do veículo 】** → **【 Condução 】**.

## Função de deslocamento automático

Com o freio de estacionamento aplicado, o freio de estacionamento é liberado automaticamente quando o motorista estiver usando o cinto de segurança e pressionando o pedal do acelerador, e o sistema detectar a intenção do motorista de sair com o veículo.

Em declives, faz-se necessária mais tração para evitar o deslocamento indevido do veículo.

## Equipamentos do veículo

Note que este manual contém todos os equipamentos-padrão, nacionais e especiais para esta série de modelos. Portanto, alguns dos equipamentos ou recursos descritos neste manual podem não estar instalados em seu veículo, ou podem estar disponíveis apenas em alguns mercados. Para obter informações específicas sobre a configuração, consulte os materiais de venda relevantes ou a Concessionária Autorizada na qual você adquiriu o veículo.

## Descrição das marchas

### Estacionamento (P)

A posição P é usada para ajudar o freio de estacionamento. Em P, a transmissão é travada mecanicamente para evitar que o veículo se desloque.

#### AVISO

Em caso de falha anormal de alimentação do veículo, após a energia ser restabelecida novamente, é necessário executar o auto-aprendizado da posição de marcha P. Neste caso, o sistema realizará o auto-aprendizado automático após acionar o pedal do freio ou aplicar o freio de estacionamento.

### Marcha à ré (R)

A posição R é utilizada para movimentar o veículo para trás.

### Neutro (N)

A posição N não transmite torque para as rodas e é usada para ligar o veículo, ou ao parar o veículo.

#### ATENÇÃO

- › Ao parar temporariamente em N, sempre aplique o freio de estacionamento ou pressione o pedal do freio. Caso contrário, o veículo poderá se deslocar e causar um acidente.
- › Não deixe o veículo se movimentar com a posição N, caso contrário, há riscos de acidente.

### Modo automático (D)

A posição D é recomendada para condução normal.

Na posição D, a transmissão se ajusta automaticamente à marcha apropriada para economia ideal, dependendo da velocidade do veículo e da aceleração necessária.

## Método de mudança

Após ligar o veículo, pode se realizar as mudanças normais de marcha. Antes de dar a partida no motor, o pedal do freio deve ser pressionado, caso contrário, o veículo irá se mover, se o botão de mudança de marchas estiver engatado.

# Transmissão automática

## ⚠️ ATENÇÃO

Para evitar danos ao veículo ou acidentes, o veículo deve estar completamente parado antes de selecionar a marcha no veículo.

## i AVISO

- › Quando a mudança estiver concluída, verifique se a marcha correta está selecionada.
- › Quando a velocidade do veículo for inferior a 2 km/h, a porta do motorista for aberta e o cinto de segurança do motorista estiver solto, o veículo muda automaticamente para a posição P.
- › Quando o veículo é desligado, o veículo muda automaticamente para a posição P.
- › Ao conectar o cabo de carregamento, o veículo muda automaticamente para a posição P.
- › Após desligar a bateria ou efetuar uma atualização FOTA, aplique uma carga de alta tensão durante 5 segundos antes de mudar de marcha e acionar o pedal do acelerador para evitar a interrupção do processo de aprendizado do controlador de mudanças.

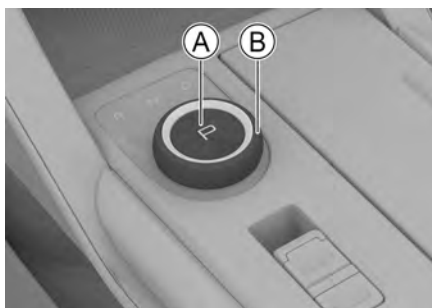

- Ⓐ Botão de posição de estacionamento
- Ⓑ Botão de mudança de marchas

### Mudança para a posição P

Com o veículo parado, pressione o botão de posição de estacionamento.

### Mudanças para as posições D, R ou N

Para sair da posição P e mudar de N para R ou D, pressione o pedal do freio e gire o botão de mudança de marchas para a direita ou para a esquerda.

Quando mudar de R ou D para N, basta girar o botão de mudança de marchas para a direita ou para a esquerda.

## i AVISO

- › Com o veículo na posição P, pressione o pedal do freio e gire o botão continuamente no sentido anti-horário para mudar diretamente para R.
- › A marcha selecionada é exibida no painel de mudança de marcha e no visor multifunção do grupo de instrumentos.

## ATENÇÃO

Quando o grupo de instrumentos indicar uma mensagem de falha relacionada à transmissão, a transmissão pode entrar em um modo de segurança e só pode mudar para uma marcha específica ou não mudará. Pare o veículo em um local seguro e entre em contato com uma Concessionária autorizada o mais rápido possível.

## Movimentação inicial automática

Ao dar partida no veículo e mudar a marcha para D, ao liberar o pedal do freio, o veículo iniciará automaticamente uma movimentação lenta, sem a necessidade de acionar o pedal do acelerador.

## Partida do veículo

### Partida normal

1. Afivele o cinto de segurança e verifique se o freio de estacionamento está aplicado.
2. Dê partida no veículo.
3. Pressione o pedal do freio e mude para a marcha D.
4. Solte o pedal do freio e pressione suavemente o pedal do acelerador para acelerar o veículo.

## AVISO

Quando o veículo se move, a função de saída automática libera automaticamente o freio de estacionamento.

## Controle de arrancada

1. Afivele o cinto de segurança e verifique se o freio de estacionamento está aplicado.
2. Dê partida no veículo e confirme se o controle de estabilidade (ESP) está desativado.
3. Pressione o pedal do freio, mude a marcha para D e libere o freio de estacionamento.
4. Quando o pedal do acelerador é pressionado, o painel de instrumentos indica "Controle de Arranque Ativado".
5. Depois que o pedal do freio é liberado, o veículo começa a arrancar.

## ATENÇÃO

- › Dirija sempre com cuidado dentro dos limites de velocidade permitidos por lei.
- › O sistema de controle de arrancada deve ser utilizado somente em locais onde não houver trânsito ou pedestres. É responsabilidade do motorista garantir que o estilo de direção e a aceleração não coloquem em risco ou interfiram na segurança de outros usuários.
- › Evite usar esse recurso em vias molhas e escorregadias. Se isso não for feito, poderá ocorrer perda de controle do veículo e causar um acidente.

## CUIDADO

Se o tempo de frenagem for muito longo (aproximadamente 8 segundos) e o veículo não der partida após o modo de controle de arrancada ser ativado, a função de controle de arrancada será desativada e a proteção de tempo limite será ativada para proteger o sistema do motor. Depois de entrar no estado de tempo limite, o pedal do acelerador precisa ser liberado para sair deste estado para, então, ficar pronto para o controle de arrancada.

## AVISO

Quando a bateria estiver com carga baixa ou baixa temperatura, o sistema de controle de arrancada pode ficar indisponível.

## Estacionamento

1. Ao liberar o pedal do acelerador, pressione o pedal do freio.
2. Com o veículo parado, selecione a marcha P.
3. Aplique o freio de estacionamento e coloque o interruptor de ignição no modo DESLIGADO.
4. Libere o pedal do freio.

## CUIDADO

- › Quando for necessário parar temporariamente em uma via ingreme, você deve pisar no pedal do freio ou aplicar o freio de estacionamento. Não use o pedal do acelerador ou a função movimentação lenta para evitar que o veículo se mova, caso contrário a transmissão será danificada.
- › Não estacione em um declive utilizando somente a marcha P, pois podem ocorrer danos à transmissão.
- › Ao parar em um declive, calce as rodas, se necessário, para evitar que o veículo se desloque.

## Equipamentos do veículo

Note que este manual contém todos os equipamentos-padrão, nacionais e especiais para esta série de modelos. Portanto, alguns dos equipamentos ou recursos descritos neste manual podem não estar instalados em seu veículo, ou podem estar disponíveis apenas em alguns mercados. Para obter informações específicas sobre a configuração, consulte os materiais de venda relevantes ou a Concessionária Autorizada na qual você adquiriu o veículo.

## Modo de potência

O modo de condução pode ser definido através do sistema multimídia em **【Configurações do veículo】** → **【Condução】** → **【Modo de Potência】**.

› Modo potência: O motor à combustão e o motor elétrico de tração trabalham juntos, têm uma resposta de potência mais forte, atendem a uma variedade de condições de direção.

O modo híbrido é recomendado para condução diária.

› Modo elétrico: Acionado por motor de tração elétrico, adequado para a condução em vias urbanas, alcançando zero emissões e zero consumo de combustível.

## Memória do modo de energia

A função de memória do modo de energia pode ser ativada ou desativada através do sistema multimídia em **【Configurações do veículo】** → **【Condução】** → **【Memória do modo de condução】**.

Quando esse recurso estiver ativado, toda vez que o veículo for ligado, o Modo de Potência será padronizado para o último modo usado. Selecione o Modo de Potência de acordo com as condições de condução.



## Equipamentos do veículo

Note que este manual contém todos os equipamentos-padrão, nacionais e especiais para esta série de modelos. Portanto, alguns dos equipamentos ou recursos descritos neste manual podem não estar instalados em seu veículo, ou podem estar disponíveis apenas em alguns mercados. Para obter informações específicas sobre a configuração, consulte os materiais de venda relevantes ou a Concessionária Autorizada na qual você adquiriu o veículo.

## Modo de condução

O modo de condução pode ser definido em **【 Configurações do veículo 】** → **【 Condução 】** → **【 Modos de Condução 】**, através do sistema multimídia.

› Normal: O sistema de potência seleciona automaticamente o melhor modo de condução com base nas condições atuais de condução, considerando a potência e o desempenho econômico do veículo.

O modo normal é recomendado para condução diária.

› Eco: O objetivo principal é economizar no consumo de energia, a resposta de potência é inferior, adequada para condições de condução de baixa e média velocidade.

› Esportivo: O veículo tem uma forte capacidade de resposta dinâmica, para atender condições de alta velocidade e ultrapassagem.

› Neve: Adequada para condução em estradas de baixa aderência, para garantir uma condução mais estável e segura em condições de condução adversas.

› Lama: Adequado para lama com uma pequena camada de água na superfície ou superfície de uma estrada de terra úmida.

› Duna: modo dedicado às áreas no limite do deserto onde a camada superficial é composta por areia firme.

› AWD: Ajusta de forma inteligente a distribuição do torque dos eixos dianteiro e traseiro de acordo com as condições da estrada e das condições de direção para obter um desempenho eficiente da tração nas quatro rodas. Adequado para superfícies não pavimentadas com pouca aderência.

## Memória do modo de condução

A memória do modo de condução pode ser ativada ou desativada em **【 Configurações do veículo 】** → **【 Condução 】** → **【 Memória do Modo de Condução 】** no sistema multimídia.

Quando esse recurso está ativado, o último modo usado é selecionado como padrão sempre que o veículo é ligado. Selecione o modo de condução de acordo com as condições de condução.

## Equipamentos do veículo

Note que este manual contém todos os equipamentos-padrão, nacionais e especiais para esta série de modelos. Portanto, alguns dos equipamentos ou recursos descritos neste manual podem não estar instalados em seu veículo, ou podem estar disponíveis apenas em alguns mercados. Para obter informações específicas sobre a configuração, consulte os materiais de venda relevantes ou a Concessionária Autorizada na qual você adquiriu o veículo.

## Instruções para reboque de trailer

Certifique-se de que possui as qualificações de condução adequadas antes de decidir rebocar um trailer.

Ao decidir rebocar um trailer, primeiro revise os regulamentos regionais para veículos motorizados e, em seguida, decida sobre o método de reboque.

Consulte as regulamentações locais para rebocar trailer, pois o uso do equipamento variam de uma região para outra Concessionária autorizada.

### CUIDADO

- › Ao rebocar um trailer, observe as leis e regulamentações locais relevantes e é estritamente proibido modificá-las sem autorização.
- › Não reboque um trailer durante o período de amaciamento do veículo novo.

- › Remova o dispositivo de reboque quando o trailer não estiver sendo utilizado.
- › Os espelhos retrovisores externos do veículo de reboque devem cumprir os requisitos dos regulamentos, se não cumprir com os requisitos, por favor instale espelhos de reboque adequados.

## Instruções de condução

O rebocamento de um trailer pode afetar o comportamento do veículo, o desempenho do sistema de freio, o consumo de combustível e muito mais. Para sua segurança e a dos passageiros e para um rebocamento de trailer seguro, siga as recomendações de condução abaixo.

### Conduzindo o veículo

Antes de dirigir, certifique-se de que as pressões dos pneus, as luzes e as conexões no engate de reboque e no trailer estejam corretas.

Carregue com segurança a carga no trailer, certifique-se de que a carga esteja firmemente presa e que o trailer esteja nivelado, caso contrário, não dirija o veículo.

Dirija com cuidado evitando aceleração forte e frenagem brusca, especialmente ao dirigir em superfícies escorregadias, o que pode causar perda de controle do veículo devido ao deslizamento.

# Reboque do trailer

2

Dirigir

Ventos laterais e estradas irregulares podem fazer com que o veículo oscile, afetando gravemente a condução do veículo. Em qualquer caso, assim que notar um ligeiro sinal de oscilação do veículo, segure o volante firmemente com as duas mãos e reduza lentamente a velocidade imediatamente, não tente remover a oscilação aumentando a velocidade do veículo.

O rebocamento deve ser evitado o máximo possível quando reboque está vazio. Se isso não for possível, dirija em baixa velocidade devido a má distribuição da carga.

## Frenagem

Rebocar um atrelado aumenta a distância de frenagem do veículo. Portanto, a distância até o veículo à frente deve ser aumentada.

## ⚠ ATENÇÃO

- › Se o trailer estiver equipado com um sistema de frenagem, siga as regulamentações locais para instalar e operar corretamente o sistema.
  - › Não conecte o sistema de freio hidráulico do reboque diretamente ao sistema de freio do veículo.
- 

## Ultrapassagem

Ao rebocar um trailer, o comprimento do veículo mais o atrelado torna-se mais longo, portanto, é necessário tomar uma distância de ultrapassagem mais longa para retornar à faixa de condução normal.

## Marcha à ré

A marcha à ré quando há um trailer atrelado ao veículo é diferente da marcha à ré geral e é mais difícil, por isso deve-se ter um cuidado especial e a prática deve ser reforçada.

Ao fazer uma manobra em marcha à ré, segure a extremidade inferior do volante com uma mão e gire o volante para esquerda para virar o reboque para a esquerda, gire o volante para a direita, para virar o reboque para a direita. Sempre execute manobra em ré em baixa velocidade e peça ajuda, se possível.

## Manobra

Ao rebocar um trailer, faça curvas suaves, tente evitar solavancos ou operações bruscas, e os sinais de mudança de direção devem ser ligados com mais antecedência. Ao fazer uma curva, o raio de giro deve ser maior do que quando o trailer não está sendo rebocado. Isso evitará que o trailer atinja as guias das calçadas, sinais de trânsito, árvores ou outros objetos.

## Dirigir em uma colina

Ao rebocar um trailer em declives íngremes ou longos, a marcha deve ser reduzida antecipadamente. A velocidade de condução é determinada com base no peso do trailer e na inclinação da pista a fim de reduzir a possibilidade de superaquecimento do motor e da transmissão.

Evite estacionar em subidas, e se não for possível, coloque calços nos pneus do veículo e do trailer e aplique um freio de estacionamento.

### ⚠️ ATENÇÃO

Ao rebocar um trailer em pistas íngremes, preste atenção especial ao indicador de temperatura da água do motor para garantir que o motor não superaqueça.

Se a temperatura da água do motor estiver muito alta, por motivos de segurança pare imediatamente o veículo e deixe o motor em marcha lenta até esfriar.

## Pontos de instalação do engate para trailer

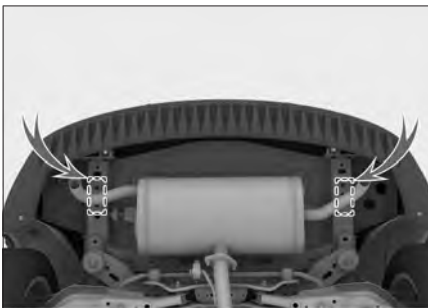

E20E49D92113

O ponto de montagem do engate para reboque está localizado na extremidade da longarina esquerda e direita do veículo.

### ⚠️ ATENÇÃO

- › A instalação inadequada do dispositivo de reboque pode fazer com que o reboque se desengate do veículo, resultando em ferimentos ou acidentes graves. Recomendamos que a instalação seja feita por uma Concessionária autorizada.
- › É expressamente proibido modificar ou reparar o dispositivo de reboque sem autorização.

## Especificação técnica

A capacidade de reboque do veículo dependerá da especificação do veículo, carga, condições da estrada e especificações do trailer, etc. A fim de garantir segurança na condução, não exceda a velocidade e a capacidade de carga, consulte a tabela a seguir para obter os parâmetros específicos.

Item	Informações
Capacidade de reboque (com / sem freios) (kg)	750

# Modo reboque / lavagem

## Equipamentos do veículo

Note que este manual contém todos os equipamentos-padrão, nacionais e especiais para esta série de modelos. Portanto, alguns dos equipamentos ou recursos descritos neste manual podem não estar instalados em seu veículo, ou podem estar disponíveis apenas em alguns mercados. Para obter informações específicas sobre a configuração, consulte os materiais de venda relevantes ou a Concessionária Autorizada na qual você adquiriu o veículo.

## Modo reboque / lavagem

O modo reboque / lavagem pode ser ativado ou desativado através do sistema multimídia **【Configurações do veículo】** → **【Condução】**. Quando ativado, o veículo mudará automaticamente para a posição N e liberará o freio de estacionamento.

Este modo é usado para situações como lavagem ou reboque do veículo para um caminhão-plataforma e não é adequado para rebocar o veículo por um longo período de tempo.

### Ativação do método

1. Dirija o veículo até o local designado e, em seguida, desligue-o (o veículo sai do estado READY).
2. Coloque o interruptor de ignição no modo LIGADO.

3. Com a marcha em P, pressione e segure o pedal de freio para ativar o modo Reboque / Lavagem por meio da tela multimídia.

Depois que o modo reboque / lavagem for ativado, o veículo estará na marcha N e o freio de estacionamento será liberado automaticamente.

### **i** AVISO

O modo reboque / lavagem é desligado automaticamente nas seguintes situações.

- › Se o interruptor de ignição for colocado no modo DESLIGADO.
- › Se o freio de estacionamento for ativado.
- › Se a velocidade do veículo for superior a 8 km/h.
- › Se a bateria estiver descarregada ou a tensão estiver muito baixa.

## Equipamentos do veículo

Note que este manual contém todos os equipamentos-padrão, nacionais e especiais para esta série de modelos. Portanto, alguns dos equipamentos ou recursos descritos neste manual podem não estar instalados em seu veículo, ou podem estar disponíveis apenas em alguns mercados. Para obter informações específicas sobre a configuração, consulte os materiais de venda relevantes ou a Concessionária Autorizada na qual você adquiriu o veículo.

## Modo de pedal único (One-Pedal)

O modo "One-Pedal" pode ser ativado ou desativado através do sistema multimídia em **【Configurações do veículo】** → **【Condução】**.

### Como utilizar

Quando o modo de condução "One-Pedal" é ativado e a marcha está em D, o pedal do acelerador pode ser pressionado, levemente liberado ou liberado totalmente e assim, acelerar, movimentar devagar, desacelerar e parar completamente o veículo. Atendendo aos requisitos normais de direção, ele é operado de forma flexível e fácil e pode ser usado para melhorar significativamente o desempenho.

As seguintes condições podem fazer com que o modo "One-Pedal" seja desligado ou não funcione:

- › Ao dirigir no modo neve.
- › Ao mudar do modo de condução para o modo neve.
- › Quando houver falha no pedal do acelerador, pedal do freio ou em outra falha do veículo.

### ⚠ ATENÇÃO

- › A redução da velocidade causada pelo modo "One-Pedal" não pode substituir completamente a frenagem convencional, em caso de emergência, pressione o pedal do freio imediatamente.
- › O modo de condução com "One-Pedal" não é recomendado em condições de neve, gelo ou condições de vias escorregadias.

### ⚠ CUIDADO

Em caso de inclinação excessiva ou mau funcionamento do veículo, pressione o pedal do freio imediatamente para evitar que o veículo se desloque.

O modo "One-Pedal" reduz a velocidade para parar o veículo estimulando a regeneração de energia. O veículo pode parar na maioria das estradas pavimentadas, mas o efeito de desaceleração será afetado pela inclinação e carga do veículo. Portanto, o motorista deve estar sempre preparado para utilizar o freio de serviço.

# Modo alagamento

## Equipamentos do veículo

Note que este manual contém todos os equipamentos-padrão, nacionais e especiais para esta série de modelos. Portanto, alguns dos equipamentos ou recursos descritos neste manual podem não estar instalados em seu veículo, ou podem estar disponíveis apenas em alguns mercados. Para obter informações específicas sobre a configuração, consulte os materiais de venda relevantes ou a Concessionária Autorizada na qual você adquiriu o veículo.

## Modo alagamento

Antes de atravessar a água, ative o Modo alagamento através da tela multimídia **【 Configurações do veículo 】** → **【 Condução 】**. Quando ativado, o sistema acionará a partida do motor e não permitirá que ele desligue.

Depois de atravessar a água, desligue este modo através do sistema multimídia.

### **i** AVISO

O modo alagamento é adequado somente para situações de emergência e não é um modo de condução normal.

---

## Equipamentos do veículo

Note que este manual contém todos os equipamentos-padrão, nacionais e especiais para esta série de modelos. Portanto, alguns dos equipamentos ou recursos descritos neste manual podem não estar instalados em seu veículo, ou podem estar disponíveis apenas em alguns mercados. Para obter informações específicas sobre a configuração, consulte os materiais de venda relevantes ou a Concessionária Autorizada na qual você adquiriu o veículo.

## Modo de assistência de direção

Com a ignição LIGADA, é possível alternar o modo de assistência da direção entre conforto, normal e esportivo através do sistema multimídia **【Configurações do veículo】** → **【Condução】**.

### **i** AVISO

As seguintes condições devem ser atendidas para alternar o modo de assistência de direção:

- › O sistema de direção eletroassistida está funcionando corretamente.
- › A velocidade do veículo é inferior a 125 km/h.
- › Nenhuma operação de direção aparente está sendo executada.

### **Conforto**

A potência de direção é aumentada e a direção é mais leve, o que é adequado para ambientes de direção com tráfego intenso, como áreas urbanas.

### **Normal**

Adequado para hábitos gerais de condução.

### **Esportivo**

Reduz a potência de direção e aumenta a resposta do volante. É recomendável usá-lo em condições de alta velocidade, chuva e neve.



## Equipamentos do veículo

Note que este manual contém todos os equipamentos-padrão, nacionais e especiais para esta série de modelos. Portanto, alguns dos equipamentos ou recursos descritos neste manual podem não estar instalados em seu veículo, ou podem estar disponíveis apenas em alguns mercados. Para obter informações específicas sobre a configuração, consulte os materiais de venda relevantes ou a Concessionária Autorizada na qual você adquiriu o veículo.

## Sistema de alerta para notificação de pedestre (VSG)

Quando o veículo está se movendo em baixa velocidade, o sistema pode emitir um som para alertar pedestres e veículos sobre sua movimentação.

O sistema VSG emite um alerta sonoro quando o veículo entra no modo apenas elétrico e as seguintes condições são atendidas:

- › Quando o veículo estiver em movimento e a velocidade do veículo for menor ou igual a 30 km/h.
- › Quando o veículo estiver em marcha à ré.

## Equipamentos do veículo

Note que este manual contém todos os equipamentos-padrão, nacionais e especiais para esta série de modelos. Portanto, alguns dos equipamentos ou recursos descritos neste manual podem não estar instalados em seu veículo, ou podem estar disponíveis apenas em alguns mercados. Para obter informações específicas sobre a configuração, consulte os materiais de venda relevantes ou a Concessionária Autorizada na qual você adquiriu o veículo.

## Dicas de segurança

### ⚠️ ATENÇÃO

- › O sistema de assistência ao estacionamento é apenas uma ferramenta auxiliar e não pode substituir o julgamento do motorista sobre as condições externas. Em todos os casos, o motorista deve ser responsável pela segurança do veículo e observar os arredores em todos os momentos ao estacionar ou em operações semelhantes.
- › O sistema de assistência ao estacionamento possui pontos cegos e pode não detectar obstáculos em determinadas áreas. Portanto, certifique-se sempre de que não haja crianças ou animais nas proximidades do veículo ao estacionar ou em operações semelhantes.

### ⚠️ CUIDADO

- › Ao dar ré, certifique-se de que a tampa traseira esteja totalmente fechada.
- › Não toque nas câmeras ou sensores.
- › Não lave a câmera e o sensor diretamente com lavadores de alta pressão. Caso contrário, poderá ocorrer mau funcionamento do sistema.
- › Não utilize objetos abrasivos ou pontiagudos para limpar a câmera e o sensor. Utilize um pano macio ou lave com água (baixa pressão de água) para limpar a superfície da câmera ou do sensor.

### ℹ️ AVISO

Os dispositivos de detecção de radar do sistema de assistência ao estacionamento são afetados por características ultrassônicas, que podem causar falha na detecção ou detecção fraca nas seguintes circunstâncias, mas que não indicam falha no sistema:

- › Quando obstáculos são objetos pequenos, como arame farpado, cercas, pilares, cordas, etc.
- › Quando a superfície do obstáculo não reflete sinais de detecção ou quando o obstáculo são pessoas utilizando roupas de materiais deste tipo.
- › Quando o obstáculo for neve, algodão ou uma substância cuja superfície absorve facilmente as ondas sonoras.

# Sistema de Assistência ao Estacionamento

- › Quando o obstáculo é um refletor de ângulo ou objeto em forma de cone.
- › Ao dirigir na grama ou estradas irregulares.
- › Ao dar ré em um declive.
- › Se houverem ruídos ultrassônicos da mesma frequência ao redor, como: sons de metais, sons de descarga de gás em alta pressão e buzinas de veículos tocando diretamente no sensor.
- › Quando a placa do veículo estiver dobrada, inclinada ou um acabamento maior da placa de licença estiver instalado.
- › Quando um objeto estranho é fixado à superfície do sensor.

Para que o sistema funcione corretamente, o sensor deve ser mantido limpo e livre de coberturas como neve e gelo.

## Radare anticolisão

### Sobre o sistema

O radar anticolisão é um dispositivo de detecção de radar. Ao estacionar, os sensores detectam obstáculos na frente e atrás do veículo, bem como suas distâncias, e fornecem alertas sonoros para ajudar o motorista a estacionar o veículo com segurança e facilidade.

### Como utilizar

Veículos equipados com câmera de ré: o método de ativação e desativação é o mesmo da câmera de ré.

Veículos equipados com câmera panorâmica: o método de ativação e desativação é o mesmo da câmera panorâmica.

### Área de detecção e modo de alerta

Localização do sensor do radar	Área de detecção [m]
Extremidades dianteiras	0,6
Centro dianteiro	1,0
Extremidades traseiras	0,6
Centro traseiro	1,5

Quando o radar de prevenção de colisão estiver ligado, um alerta será iniciado se o sensor detectar um obstáculo dentro do alcance.

À medida que a distância entre o veículo e o obstáculo diminui, a frequência do som do alarme aumentará gradualmente. Quando a distância entre o obstáculo e o veículo for de cerca de 0,4 metro, o alarme soará constantemente. Neste momento, a movimentação deve ser interrompida para evitar colisão.

## Câmera de ré

### Sobre o sistema

O sistema utiliza a câmera de visão traseira para capturar imagens da traseira do veículo e exibí-las no visor, auxiliando o motorista a estacionar o veículo com segurança e facilidade.

## Como utilizar



- ▶ Quando o interruptor de ignição está no modo ON ou o veículo é ligado, pressione o botão para ativar a câmera de ré.
- ▶ Mudar o botão de mudança de marchas para R irá ativar automaticamente a câmera de ré.
- ▶ Mudar o botão de mudança de marchas de R irá desativar automaticamente a câmera de ré.

## Exibição da imagem

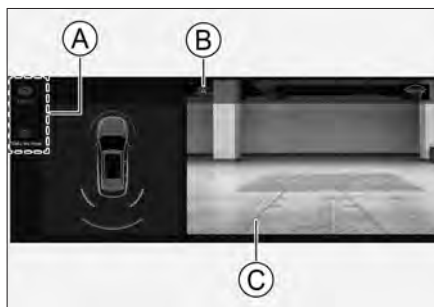

### (A) Botão do modo de visualização

De acordo com seus hábitos, é possível selecionar diferentes modos de visualização (padrão, visualização superior).

### (B) Indicador da função de frenagem de emergência de baixa velocidade

Verde: Indica que a função de frenagem de emergência em baixa velocidade está normalmente ativa.

Vermelho: Um obstáculo foi detectado e a função de frenagem de emergência foi realizada.

Amarelo: Indica funcionalidade anormal.

### (C) Linha-guia dinâmica

As linhas-guia dinâmicas auxiliam o motorista a estacionar exibindo a largura do veículo e calculando a trajetória do veículo de acordo com o ângulo de rotação do volante de direção.

## Câmera panorâmica

### Sobre o sistema

O sistema de câmera panorâmica utiliza quatro câmeras para capturar imagens ao redor do veículo e transmiti-las na tela de exibição, auxiliando o motorista a manobrar o veículo com segurança, facilidade e evitar colisões.

# Sistema de Assistência ao Estacionamento

## Como utilizar



F3E683479969

- › Quando o interruptor de ignição está no modo LIGADO ou o veículo está ligado (Ready), pressione o interruptor para ativar ou desativar a visão panorâmica.
- › Mudar o interruptor de mudança de marchas para R irá ativar automaticamente a câmera panorâmica.
- › Mudar o interruptor de mudança de marchas para P irá desativar automaticamente a câmera panorâmica.
- › Quando a velocidade do veículo exceder o valor definido, a câmera 360° irá desativar automaticamente.

## Layout da interface

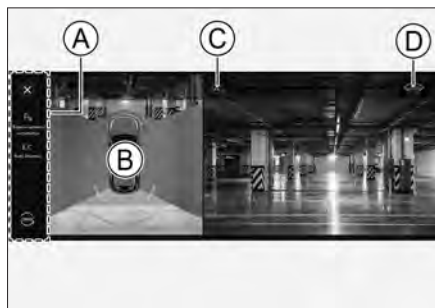

8AB17CF89410

- Ⓐ Área de controle de seleção de funções

Toque em 360° para visualizar mais itens funcionais, consulte o veículo real para itens específicos.

- Ⓑ Área de visão superior
- Ⓒ Luz indicadora da função de frenagem de emergência de baixa velocidade

Verde: Indica que a função de frenagem de emergência em baixa velocidade está normalmente ativa.

Vermelho: Um obstáculo foi detectado e a função de frenagem de emergência foi realizada.

Amarelo: Indica funcionalidade anormal. Interrompa a utilização e dirija-se o quanto antes a uma Concessionária autorizada.

- Ⓓ Identificação da visualização
- No modo de visão 2D, indica a orientação da visão atual.

## Descrição dos controles de seleção de função

- › ⊗: Toque nesta tecla para sair da visão panorâmica.
- › **【 Estacionamento automático 】**: Toque nesta tecla para ativar o sistema de estacionamento totalmente automático.(▷ Página 134)
- › **【 Auto Reverse 】**: Toque nesta tecla para ativar a função de assistência à ré.(▷ Página 137)

- › **【2D/3D】** : Toque nesta tecla para alternar o modo de visualização entre 2D e 3D.
- › **【Linha guia】** : Toque nesta tecla para exibir ou ocultar as linhas-guia. As linhas-guia mostram a largura do veículo e auxiliam o motorista a estacionar.
- › **【Transparência】** : No modo de visualização 3D, toque na tecla de transparência para alternar o nível de transparência do veículo.  
Quando a função de transparência do veículo é selecionada em 100%, a visão transparente da parte inferior do veículo é ativada.  
Quando a visão transparente da parte inferior do veículo é ativada, a exibição da imagem exibe gradualmente uma imagem da estrada abaixo do veículo à medida que o veículo se move.
- › **【Vista auxiliar】** : Toque nesta tecla ☉ para alternar a visualização da imagem entre as visões padrão e de perspectiva das rodas.
- › **【Alerta de objetos】** : Toque nesta tecla para ativar ou desativar o alerta de objeto. Ao dirigir com essa função ativada, é exibida uma mensagem de aviso quando objetos em movimento, como pedestres, são detectados.
- › **【Padrão da Linha】** : Toque para ativar ou desativar o modo pista desnivelada. Quando o modo está ativo, as trilhas dos pneus são exibidas para ajudar o operador a entrar e sair do lava-rápido.

## Interruptor do ângulo de visão

### Mudança automática do ângulo de visão

A direção automática é ativada através do sistema multimídia **【Configurações do veículo】** → **【Manobra】** .

Quando em D, a imagem muda automaticamente para a visão frontal; quando em R, a imagem muda automaticamente para a visão traseira. Em D, ao ativar o sinalizador de mudança de direção esquerdo, a área da imagem muda automaticamente para a imagem da roda dianteira esquerda. Ao ativar o sinalizador de mudança de direção direito e a área de imagem muda automaticamente para a imagem da roda dianteira direita.

- › **【Vista Inteligente】** : É possível habilitar ou desabilitar a função na tela. Após habilitar a função:

Em D, se o radar dianteiro detectar um obstáculo a um metro ou menos do veículo, muda automaticamente para a visão superior dianteira.

Em R, se o radar traseiro detectar um obstáculo a um metro ou menos do veículo, muda automaticamente para a visão superior traseira.

Alterna automaticamente para a visão anterior quando os obstáculos são removidos.

## **Mudança manual do ângulo de visão**

Quando a velocidade do veículo for inferior a 10 km/h, o ângulo de visão pode ser alterado manualmente.

No modo de visualização 2D, toque na área ao redor do veículo na visão superior para alternar para o ângulo de visualização correspondente a essa área.

No modo de visualização 3D, tocar na área de visão superior exibirá os interruptores de orientação. Toque nas diferentes direções e será exibido o ângulo de visualização correspondente.

## **Visão transparente do compartimento do motor**

No modo de visualização 3D, ao tocar na tecla de visão transparente do compartimento do motor, a imagem da estrada será exibida gradualmente abaixo do compartimento do motor à medida que o veículo se move.

## **Estacionamento automático**

### **Sobre o sistema**

O sistema de estacionamento é totalmente automatizado e baseia-se em imagens panorâmicas de visão da área circundante e num sistema de radar anticolisão que, por sua vez, utiliza sensores de radar e câmeras fotográficas para detectar obstáculos e linhas de estacionamento ao redor do veículo, para identificar vagas de estacionamento adequadas e controlar automaticamente o veículo para completar as operações de direção, mudança de marchas e uso dos freios. O motorista deve seguir as instruções do sistema ao entrar e sair da vaga de estacionamento.

Se um obstáculo em movimento, como um pedestre ou um veículo for detectado durante o estacionamento e houver um risco de colisão, o sistema controla automaticamente a frenagem de emergência para parar o veículo rapidamente; se um obstáculo fixo for detectado e houver um risco de colisão, o sistema controla a frenagem lenta para frear o veículo suavemente.

## ATENÇÃO

O sistema de estacionamento automático serve apenas como auxílio e não pode substituir o bom-senso do motorista no mundo exterior. Durante o estacionamento, o motorista deve observar as condições circundantes e as mensagens de aviso de estacionamento em tempo real. Em situações especiais, é necessário o uso do controle de emergência e outras medidas necessárias para garantir a segurança.

### Como utilizar

Toque na tecla **【Estacionamento automático】** na tela da câmera de visão panorâmica para ativar o sistema de estacionamento totalmente automático.

O estacionamento totalmente automático é concluído quando o sistema é ativado, seguindo as instruções da tela multimídia.

## CUIDADO

Para assegurar um estacionamento seguro, o motorista precisa monitorar o ambiente ao redor do veículo sempre, ele deve frear e assumir o controle do veículo a tempo quando houver risco de colisão.

## AVISO

› A saída de estacionamento só pode ser selecionada quando o veículo estiver parado.

› Ao procurar uma vaga de estacionamento, certifique-se de manter uma distância adequada (aproximadamente 0,5 a 1,5 m) entre o veículo e o obstáculo em ambos os lados. Do contrário, o sistema pode não reconhecer a vaga de estacionamento.

### Precauções

**Durante o estacionamento automático, as condições a seguir causarão uma suspensão temporária do estacionamento totalmente automático, entretanto, o estacionamento automático poderá continuar após a interrupção ser concluída.**

- › A porta (incluindo a tampa traseira) está aberta.
- › Espelhos retrovisores externos rebatidos.
- › O cinto de segurança do motorista está desafivelado.
- › Há um obstáculo no trajeto de estacionamento.
- › Acionar o pedal do acelerador.

**Durante o estacionamento automático, as condições a seguir podem fazer com que o estacionamento automático seja desativado.**

- › A velocidade excede os 30 km/h durante a busca pela vaga de estacionamento.



- › Quando a alavanca de mudança de marchas, o volante de direção ou o freio de estacionamento sofrerem interferência ou forem operados.
- › Tempo limite de interrupção restaurável excedido, interrupções excedidas, movimentos de estacionamento excedidos, tempo total de estacionamento excedido.
- › Toque no interruptor de estacionamento automático.
- › Não for necessário usar a função de estacionamento automático ao estacionar.
- › Se o veículo estiver em um aclive muito íngreme.

**O sistema não é aplicável a todas as situações de estacionamento e há alguns casos especiais em que o sistema pode não ser capaz de oferecer a funcionalidade esperada, incluindo, mas não se limitando, aos seguintes:**

- › Não é possível reconhecer as linhas de estacionamento de cor clara devido à influência do ambiente ao redor, por exemplo, se as linhas de estacionamento estiverem contaminadas ou cobertas por lixo, ervas daninhas, sujeira etc. ou se a fonte de luz do ambiente estiver baixa, a superfície dos espaços de estacionamento é altamente reflexiva, etc.
- › A vaga de estacionamento é elevada e a linha de estacionamento oposta não pode ser detectada.
- › Há buracos no chão na linha de estacionamento.
- › O veículo à frente ou atrás está muito perto de uma vaga de estacionamento vazia ou parcialmente ocupada.
- › Há pedestres ou outros obstáculos na vaga de estacionamento.
- › Quando o veículo estiver parado, outros obstáculos, como pedestres, permanecem próximos à câmera.
- › Há linhas de estacionamento extras na vaga de estacionamento.
- › A vaga de estacionamento está localizada em cantos ou em curvas.
- › O veículo apresenta desgaste excessivo dos pneus ou pneus não aprovados instalados.
- › O uso desse recurso em solo irregular, por exemplo, coberto por ervas daninhas, cascalho etc., pode resultar em erros de identificação do sistema que podem resultar em frenagem desnecessária.
- › Uma fonte de som externa pode interferir no sistema, fazendo com que os sensores não reconheçam adequadamente e, possivelmente, identifiquem incorretamente obstruções inexistentes.
- › Sensor sujo ou coberto.
- › Neblina intensa, chuva ou neve.

## O Sistema de estacionamento totalmente automático não funciona:

- › Se correntes ou pneus não aprovados estiverem instalados.
- › Se a carga exceder o tamanho do veículo.
- › Se um engate para reboque estiver instalado.
- › Se o veículo estiver em um aclive muito íngreme.
- › Se houver buracos grandes.

## Sistema de assistência à marcha ré (Auto Reverse)

### Sobre o sistema

Quando o veículo estiver rodando na marcha D em velocidade menor ou igual a 30 km/h, o sistema registrará os últimos 50 m do percurso em tempo real. Quando a função de assistência à marcha à ré é iniciada, o sistema controlará o volante, os freios e a velocidade do veículo para que o veículo possa concluir a marcha à ré automaticamente de acordo com a rota registrada.

No processo de marcha à ré, se pedestres, veículos e outros obstáculos não fixos forem detectados e houver risco de colisão, o sistema executará automaticamente a frenagem de emergência para concluir rapidamente a frenagem do veículo.

### AVISO

Como resultado de desvio mecânico, pressão dos pneus e outros fatores que afetam a precisão do controle do sistema, haverá um certo desvio no caminho de ré, portanto, o retorno ao caminho original não pode ser garantido.

### ATENÇÃO

A função de assistência à ré é apenas uma ferramenta auxiliar e não pode substituir o julgamento do motorista sobre a situação externa. Durante o processo de marcha à ré, o motorista deve observar a situação ao redor e inverter as informações imediatas em tempo real, e o controle de emergência ou outras medidas necessárias em caso de circunstâncias especiais para garantir a segurança.

### Como utilizar

Toque no interruptor **【Auto Reverse】** na tela da câmera panorâmica para ativar a função de assistência à ré.

Depois que a função de assistência à marcha ré for ativada, a ré pode ser concluída de acordo com as instruções na tela multimídia.

## CUIDADO

Para assegurar um estacionamento seguro, o motorista precisa monitorar o ambiente ao redor do veículo sempre, ele deve frear e assumir o controle do veículo a tempo quando houver risco de colisão.

## Precauções

### O sistema para e limpa a rota registrada quando:

- › A velocidade do veículo excede 30 km/h.
- › Quando o veículo para de forma anormal.
- › Quando o ângulo de esterçamento do volante é muito alto (aprox. 450°).
- › Quando marcha à ré automática desvia-se da rota gravada em cerca de um metro.

### Durante a marcha à ré, as seguintes condições farão com que a função de assistência à ré seja interrompida ou encerrada:

- › Tocar no interruptor de assistência à ré.
- › Se houver intervenção de marcha, volante, freio de estacionamento ou acelerador.
- › Se o cinto de segurança do motorista for destravado.
- › Se as portas do veículo (incluindo a tampa traseira) forem abertas.

- › Se houver rebatimento do espelho retrovisor.
- › Se o sistema detectar que o veículo não pode continuar dirigindo.
- › Se o sistema detectar obstáculos no trajeto.

## AVISO

Depois de ser interrompido e cancelado devido a uma falha, ligue a função de assistência à ré novamente e o sistema pode controlar o veículo para concluir a ré ao longo do caminho restante.

## Configurações de estacionamento

As funções relacionadas ao sistema de assistência ao estacionamento através do sistema multimídia **【Configurações do veículo】** → **【Manobra】**, consulte o veículo real para itens específicos.

- › **【FPAS: Assistente de Estacionamento Frontal】**

A função de ativação automática da câmera dianteira pode ser ativada ou desativada.

Quando ativada, a câmera dianteira liga automaticamente se a velocidade do veículo à frente for inferior a 10 km/h e se for detectado um obstáculo dentro da área de detecção. O sistema desliga automaticamente se a distância do obstáculo não se alterar, se o obstáculo se afastar ou se o veículo aplicar o freio estacionamento durante alguns segundos.

## › **【MEB: Freio de Emergência de Baixa Velocidade】**

A função de frenagem de emergência em baixa velocidade pode ser ativada ou desativada.

Quando a função é ligada (ON), o indicador do freio de emergência de baixa velocidade  acende e exibe a cor verde durante a condução em baixa velocidade, indicando que a função está ativada normalmente. Se for detectado um obstáculo e determinado um risco de colisão, o sistema aplica automaticamente a frenagem de emergência para reduzir o risco de colisão, a luz indicadora fica vermelha.

## CUIDADO

- › Esta função é apenas uma função auxiliar e não pode garantir que todos os obstáculos sejam detectados em todas as situações.

› Desligue a função de frenagem de emergência em baixa velocidade em condições difíceis (como condições em estradas de terra ou passagens estreitas). Caso contrário, o sistema pode aplicar frenagem de forma desnecessária.

› Desligue a função de frenagem de emergência em baixa velocidade quando o veículo estiver equipado com um engate ou ao rebocar outro veículo. Caso contrário, o sistema pode aplicar frenagem de forma desnecessária.

## › **【Sensor de estacionamento lateral】**

O sensor de estacionamento lateral pode ser ativado ou desativado.

Quando ativado, o sistema alerta o motorista para estacionar com cuidado por avisos visuais e sonoros quando os sensores nos lados esquerdo e direito do veículo reconhecem um obstáculo.

## › **【Assistente de proteção lateral】**

A função de direção automática pode ser ativada ou desativada.

Quando a função é ativada, a câmera panorâmica é ligada automaticamente quando o sinalizador de direção é acionado ou o volante é girado em um determinado ângulo. Quando o volante retorna à posição, os sinais de sinalização de direção estão desligados ou quando a velocidade do veículo excede um determinado valor, a visualização panorâmica desliga-se automaticamente.

- › **【Câmera 360° em curva de baixa velocidade】**

A câmera 360° em curva de baixa velocidade pode ser definida.

Quando a velocidade do veículo exceder o valor definido, a câmera 360° irá desativar automaticamente.

- › **【Calibrar câmeras】**

Quando a posição da câmera muda devido a movimentos ou peças envelhecidas durante o uso do veículo, a emenda da imagem pode ficar deslocada, desfocada, distorcida. Neste momento, a emenda das imagens pode ser otimizada com a função Calibrar câmeras.

Para obter procedimentos e requisitos específicos de calibração, consulte as instruções na tela do sistema multimídia.

- › **【Restaurar calibração de câmeras】**

Após a recalibração das câmeras, a calibração de fábrica pode ser restaurada usando o botão Redefinição de fábrica.

- › **【Ativar Câmera 360°】**

Toque no botão Ativar Câmera 360° para ativá-la.

## Equipamentos do veículo

Note que este manual contém todos os equipamentos-padrão, nacionais e especiais para esta série de modelos. Portanto, alguns dos equipamentos ou recursos descritos neste manual podem não estar instalados em seu veículo, ou podem estar disponíveis apenas em alguns mercados. Para obter informações específicas sobre a configuração, consulte os materiais de venda relevantes ou a Concessionária Autorizada na qual você adquiriu o veículo.

## Sobre o sistema

O sistema de monitoramento de pressão dos pneus (TPMS) monitora a pressão e a temperatura dos pneus em tempo real e alerta o motorista quando os pneus apresentarem condições anormais para ajudar a evitar acidentes.

### CUIDADO



- › Pneus reservas que não sejam peças originais podem afetar a operação correta do TPMS.
- › O TPMS pode não funcionar corretamente quando são instaladas corretas para pneus ou se as rodas forem cobertas.
- › O TPMS pode não funcionar corretamente se houver interferência de rádio.

- › Depois de trocar ou fazer rodízio dos pneus, dê partida no veículo e percorra em velocidade acima de 30 km/h por aproximadamente nove minutos, desta maneira o sistema de monitoramento de pressão dos pneus fará leitura e localização automaticamente. Se a pressão dos pneus não for exibida ou for exibida incorretamente após nove minutos, entre em contato o mais rápido possível com uma Concessionária autorizada para redefinir o TPMS.

### AVISO

- › O TPMS não substitui a manutenção normal dos pneus. Mesmo que o TPMS não notifique, os pneus devem ser verificados com frequência para garantir a pressão de inflagem adequada.
- › Fatores como o calor gerado pelo movimento do veículo, o ambiente externo e a duração da viagem podem afetar a pressão dos pneus. Normalmente, a pressão do pneu oscila em torno de 30 kPa, o que é normal.
- › O TPMS não pode monitorar a pressão do pneu reserva.

## Função de monitoramento

Toque no interruptor Casa  no volante de direção para alternar a tela no painel de instrumentos para os dados disponíveis. Pressione o interruptor para cima  ou para baixo  para alternar a tela de dados disponíveis para a tela de monitoramento da pressão dos pneus, e visualizar as informações de pressão e temperatura dos quatro pneus em tempo real.

Quando a pressão dos pneus estiver muito baixa ou a temperatura estiver muito alta, o ícone de pneu anormal na tela de monitoramento da pressão dos pneus será exibido em vermelho e piscará.

## Função de alarme

Quando a pressão do pneu estiver muito baixa ou a temperatura estiver muito alta, o painel de instrumentos irá avisá-lo da seguinte forma:

- › A área de mensagens apresenta a tela de alarme correspondente, o ícone de pneu anormal fica vermelho e é emitido um alarme sonoro.
- › A luz de aviso do sistema de monitoramento de pressão dos pneus  acende no painel de instrumentos.

Se uma mensagem de advertência sobre pneus aparecer durante a condução, evite curvas fechadas e frenagens bruscas. Reduza a velocidade, dirija até uma área segura, pare o mais rápido possível e entre em contato com uma Concessionária autorizada para solucionar problemas.

## Equipamentos do veículo

Note que este manual contém todos os equipamentos-padrão, nacionais e especiais para esta série de modelos. Portanto, alguns dos equipamentos ou recursos descritos neste manual podem não estar instalados em seu veículo, ou podem estar disponíveis apenas em alguns mercados. Para obter informações específicas sobre a configuração, consulte os materiais de venda relevantes ou a Concessionária Autorizada na qual você adquiriu o veículo.

## Sobre o sistema de alerta de fadiga ao dirigir

O sistema de alerta de fadiga ao dirigir detecta continuamente o nível de fadiga do motorista, identificando seu comportamento no veículo. Se o sistema detectar que o motorista está cansado, um aviso sonoro e visual será emitido para alertar o motorista a dirigir com cuidado.

### ⚠ ATENÇÃO

- › Não dirija cansado.  
Em longos percursos, certifique-se de fazer pausas para garantir descanso adequado.
- › É sempre responsabilidade do motorista garantir boas condições de direção.

- › O alerta de fadiga ao conduzir é apenas uma função auxiliar e pode não ser capaz de monitorar verdadeiramente a fadiga do motorista. Em determinadas condições, o sistema pode julgar a operação normal de direção como fadiga.

## Como utilizar

O alerta de fadiga ao dirigir pode ser ligado ou desligado através do sistema multimídia em **【Configurações do veículo】** → **【Condução】**.

### Alerta de fadiga

O painel de instrumentos exibirá a tela de alerta "Por favor, faça uma pausa" acompanhada por um sinal sonoro quando o sistema detectar as seguintes condições.

- › O sistema detecta que o motorista está dirigindo em estado de fadiga e a velocidade do veículo é superior a 65 km/h.
- › Condução contínua por 4 horas.

### ⚠ ATENÇÃO

- › Se a velocidade do veículo não ultrapassar 65 km/h, o sistema não emitirá um aviso mesmo que o motorista apresente sinais de fadiga.



## Sistema de alerta de fadiga ao dirigir

- › Em alguns casos, a capacidade do motorista de dirigir não é afetada, mesmo que ele esteja cansado. Nesse caso, não será dada nenhuma advertência ao motorista. Por esse motivo, é importante parar e descansar quando o motorista mostra sinais de cansaço.
  - › Este recurso não pode ser usado para estender as restrições de direção. Sempre organize intervalos de parada regulares ao dirigir por longas distâncias para garantir o descanso adequado.
-

## Equipamentos do veículo

Note que este manual contém todos os equipamentos-padrão, nacionais e especiais para esta série de modelos. Portanto, alguns dos equipamentos ou recursos descritos neste manual podem não estar instalados em seu veículo, ou podem estar disponíveis apenas em alguns mercados. Para obter informações específicas sobre a configuração, consulte os materiais de venda relevantes ou a Concessionária Autorizada na qual você adquiriu o veículo.

## Sistema de monitoramento do motorista

### Sobre o sistema

Este sistema utiliza uma câmera para identificar informações relacionadas ao motorista, fornecendo serviços como detector de distração, detector de fadiga e monitoramento de comportamento.

### ATENÇÃO

Este sistema é apenas um assistente, o motorista é o principal responsável pela segurança do veículo e não deve dirigir com fadiga ou distração; o motorista deve sempre se concentrar na condução com cuidado.

### CUIDADO

- › Verifique se a câmera está limpa e desobstruída para garantir que o sistema esteja funcionando corretamente.

- › Não limpe a câmera com objetos abrasivos ou pontiagudos.
- › Não toque na câmera.

### Como utilizar

A função pode ser ativada ou desativada através da tela do sistema multimídia **【Configurações do veículo】** → **【Interior】** → **【Sistema de Monitoramento do Motorista】**.

### Reconhecimento facial

O sistema é ativado após destravar a porta e, ao se sentar no banco do motorista, o sistema irá coletar informações faciais para identificação. Após confirmar a identidade do motorista, o sistema fará acesso sua conta automaticamente e fornece configurações de serviço personalizadas.

### AVISO

Insira suas informações faciais na **【Central de usuários】** através do sistema multimídia.

### Sistema de detecção do motorista

Quando o sistema é ativado, as seguintes funções **【Detector de distração】**, **【Detector de fadiga】**, **【Monitoramento de comportamento】** podem ser ativadas ou desativadas.

- › Detector de distração: Quando a função está ativa e reconhece que o motorista está distraído ao dirigir, um aviso de voz será emitido e o painel de instrumentos exibirá uma tela de aviso ao mesmo tempo.
- › Detector de fadiga: Quando a função está ativa e reconhece que o motorista está cansado, um alerta sonoro ou um aviso de voz será emitido, dependendo do nível de fadiga, e o painel de instrumentos exibirá uma tela de aviso ao mesmo tempo. Quando o sistema emitir um aviso de voz indicando que a fadiga do motorista afetou muito a segurança de direção, opte por aceitar as recomendações do sistema ou pare e descanse em um local seguro o mais rápido possível.
- › Identificação de ação perigosa: Durante a condução normal, ao reconhecer que o motorista está fumando ou segurando um telefone, o sistema emitirá um aviso de voz.

## Equipamentos do veículo

Note que este manual contém todos os equipamentos-padrão, nacionais e especiais para esta série de modelos. Portanto, alguns dos equipamentos ou recursos descritos neste manual podem não estar instalados em seu veículo, ou podem estar disponíveis apenas em alguns mercados. Para obter informações específicas sobre a configuração, consulte os materiais de venda relevantes ou a Concessionária Autorizada na qual você adquiriu o veículo.

## Introdução ao sistema de assistência à velocidade de cruzeiro

A assistência à velocidade de cruzeiro permite manter o veículo a uma velocidade definida sem pressionar o pedal do acelerador durante a condução em uma estrada reta e livre. Quando o sistema detecta que a velocidade de condução do veículo à frente é inferior à velocidade de cruzeiro definida, ele seguirá o veículo da frente com a distância de segurança definida.

### ⚠ ATENÇÃO

- › O sistema de assistência à velocidade de cruzeiro é apenas um auxílio e não substitui o julgamento do motorista sobre as condições da estrada e do trânsito nem sobre a condução. Em todos os casos, o motorista é responsável pela segurança do veículo e deve sempre ter cuidado e se concentrar na condução.
- › Quando não estiver usando o sistema de assistência à velocidade de cruzeiro, desligue-o para evitar uso indevido.
- › O uso incorreto da assistência à velocidade de cruzeiro pode resultar em acidente.
- › Utilize assistência à velocidade de cruzeiro somente ao dirigir em estradas livres e em boas condições climáticas.
- › A utilização da assistência à velocidade de cruzeiro não é recomendada em condições como áreas urbanas, estradas sinuosas, escorregadias, estreitas, em chuva pesada ou outras condições climáticas adversas.
- › A utilização da assistência à velocidade de cruzeiro não é recomendada ao conduzir em declives, com base nos seguintes pontos:  
A assistência à velocidade de cruzeiro não manterá a velocidade definida ao dirigir em aclives ou declives.

# Sistema de assistência à velocidade de cruzeiro

A assistência à velocidade de cruzeiro pode não detectar veículos à frente quando o veículo à frente passa uma inclinação, causando uma aceleração ou frenagem repentina.

## Exibição no painel de instrumentos

2

Dirigir

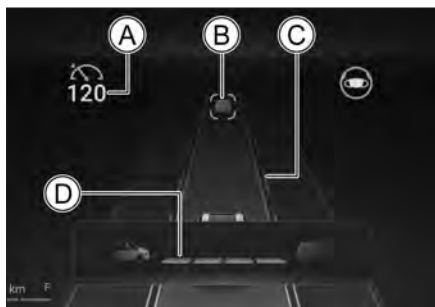

F3E3A4B106B9

- Ⓐ Definição de velocidade do veículo
- Ⓑ Veículo à frente/Distância atual do veículo à frente  
Quando o sistema detecta um veículo à frente, ele é exibido no painel de instrumentos.  
Exibe a distância atual do veículo à frente, dependendo da cor do veículo à frente.
- Ⓒ Linha divisória da faixa
- Ⓓ Níveis de distância

## **i** AVISO

Devido a diferentes formas dos veículos ou diferentes temas do painel de instrumentos, os gráficos de exibição do painel de instrumentos servem apenas para referência e o veículo real deve prevalecer.

## Como utilizar (tipo I)

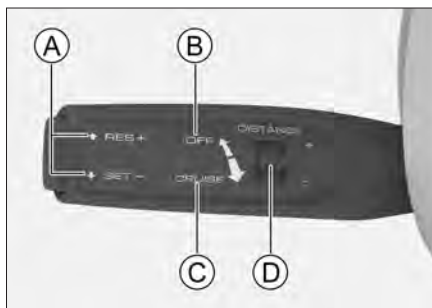

DF51CBC74D92

- Ⓐ Ajuste de velocidade
- Ⓑ Cancelar a velocidade de cruzeiro
- Ⓒ Ativar velocidade de cruzeiro
- Ⓓ Ajuste do nível de distância

### Ativar velocidade de cruzeiro

Durante a condução, mova a alavanca na direção do volante, para a posição CRUISE e solte-a para ativar função de controle de velocidade de cruzeiro. A velocidade mínima definida para a função de controle de velocidade de cruzeiro é de 30 km/h.

Acionar uma vez, ativará a função de Controle de Velocidade de Cruzeiro Adaptativo, uma mensagem será exibida no painel de instrumentos.

Acionar duas vezes seguidas, ativar a função de Controle de Velocidade de Cruzeiro Inteligente, uma mensagem será exibida no painel de instrumentos.

## **i** AVISO

As seguintes condições básicas devem ser atendidas para que a velocidade de cruzeiro possa ser definida através da função de Controle de Velocidade de Cruzeiro Adaptativo:

- › Todas as portas estão totalmente fechadas.
- › O motorista está utilizando o cinto de segurança corretamente.
- › O veículo está ligado e a posição de marcha está em D.
- › O controle eletrônico de estabilidade (ESP) está ligado.
- › O freio de estacionamento não está aplicado.
- › A velocidade do veículo é inferior a 150 km/h.
- › O modo de condução do veículo está no modo Normal, Econômico ou Esportivo.

As seguintes condições básicas devem ser atendidas para que a velocidade de cruzeiro possa ser definida através da função de Controle de Velocidade de Cruzeiro Inteligente:

- › Todas as portas estão totalmente fechadas.
- › O motorista está utilizando o cinto de segurança corretamente.

- › O veículo está ligado e a posição de marcha está em D.
- › O controle eletrônico de estabilidade (ESP) está ligado.
- › O freio de estacionamento não está aplicado.
- › A velocidade do veículo é inferior a 150 km/h.
- › O sistema detectou uma linha de limite de faixa.
- › Se a velocidade do veículo for inferior a 60 km/h, deve ser detectado um alvo em movimento.
- › O modo de condução do veículo está no modo Normal, Econômico ou Esportivo.

---

## **Ajuste da velocidade de cruzeiro**

Para aumentar ou diminuir ligeiramente a velocidade de cruzeiro, mova e solte a alavanca para cima ou para baixo para a posição RES + ou SET -.

Mova e mantenha a alavanca para cima ou para baixo para a posição RES + ou SET - para aumentar ou diminuir continuamente a velocidade de cruzeiro; solte a alavanca quando a velocidade desejada for atingida.

## **i** AVISO

O veículo só atingirá a velocidade definida se a estrada à frente estiver livre. Caso contrário, seguirá a velocidade do veículo à frente de acordo com a distância definida.

---

# Sistema de assistência à velocidade de cruzeiro

## Cancelar a velocidade de cruzeiro

Há duas maneiras de cancelar a velocidade de cruzeiro:

- › Pressione o pedal do freio
- › Mova a alavanca para o sentido oposto ao volante para a posição OFF e solte-a.

Mova a alavanca na direção do volante, para a posição CRUISE e solte-a para retomar a velocidade de cruzeiro.

## Ajuste o nível de distância

O nível de distância pode ser ajustado movendo a alavanca de nível de distância.

A classificação de distância não é uma distância fixa, mas uma distância a partir do veículo à frente. A distância a seguir varia de acordo com a velocidade do veículo na mesma classificação de distância.

### **i** AVISO

- › A definição de um nível de distância mais baixo pode resultar em um atraso na resposta em caso de acidente; é sempre responsabilidade do motorista ajustar a distância e o nível de forma adequada.
- › Ao dirigir em estradas escorregadias, escolha um nível de distância maior do que ao dirigir em estradas secas.

### **i** AVISO

A função de controle de cruzeiro será automaticamente encerrada se:

- › Pressionar o pedal do acelerador para acelerar por mais de 15 minutos.
- › Mudar o botão de mudança de marchas para N, R ou P.
- › Desafivelar o cinto de segurança do motorista.
- › Abrir a porta do motorista.
- › Aplicar o freio de estacionamento.
- › O sistema de freio antitravamento é ativado.
- › Sistema de descida íngreme de colinas ativado.
- › Ativar/desativar o controle de estabilidade (ESP).
- › O veículo se mover para trás.
- › Se houver superaquecimento do disco de freio.
- › Desligar o veículo.
- › Quando o veículo não estiver no modo Normal, Econômico ou Esportivo.

## Como utilizar (tipo II)

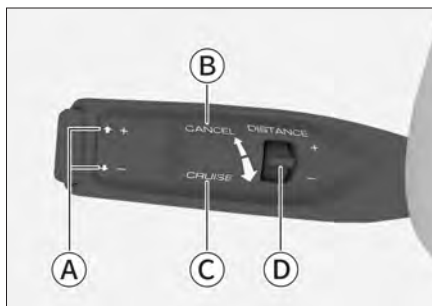

055477D74969

- Ⓐ Ajuste de velocidade
- Ⓑ Cancelar a velocidade de cruzeiro
- Ⓒ Ativar velocidade de cruzeiro
- Ⓓ Ajuste do nível de distância

## Ativar velocidade de cruzeiro

Durante a condução, mova a alavanca na direção do volante, para a posição CRUISE e solte-a para ativar função de controle de velocidade de cruzeiro. A velocidade mínima definida para a função de controle de velocidade de cruzeiro é de 30 km/h.

Acionar uma vez, ativar a função de Controle de Velocidade de Cruzeiro Adaptativo, uma mensagem será exibida no painel de instrumentos.

Acionar duas vezes seguidas, ativar a função de Controle de Velocidade de Cruzeiro Inteligente, uma mensagem será exibida no painel de instrumentos.

### AVISO

As seguintes condições básicas devem ser atendidas para que a velocidade de cruzeiro possa ser definida através da função de Controle de Velocidade de Cruzeiro Adaptativo:

- › Todas as portas estão totalmente fechadas.
- › O motorista está utilizando o cinto de segurança corretamente.
- › O veículo está ligado e a posição de marcha está em D.

- › O controle eletrônico de estabilidade (ESP) está ligado.
- › O freio de estacionamento não está aplicado.
- › A velocidade do veículo é inferior a 150 km/h.
- › O modo de condução do veículo está no modo Normal, Econômico ou Esportivo.

As seguintes condições básicas devem ser atendidas para que a velocidade de cruzeiro possa ser definida através da função de Controle de Velocidade de Cruzeiro Inteligente:

- › Todas as portas estão totalmente fechadas.
- › O motorista está utilizando o cinto de segurança corretamente.
- › O veículo está ligado e a posição de marcha está em D.
- › O controle eletrônico de estabilidade (ESP) está ligado.
- › O freio de estacionamento não está aplicado.
- › A velocidade do veículo é inferior a 150 km/h.
- › O sistema detectou uma linha de limite de faixa.
- › Se a velocidade do veículo for inferior a 60 km/h, deve ser detectado um alvo em movimento.
- › O modo de condução do veículo está no modo Normal, Econômico ou Esportivo.



## Ajuste da velocidade de cruzeiro

Para aumentar ou diminuir ligeiramente a velocidade de cruzeiro, mova e solte a alavanca para cima ou para baixo para a posição + ou -.

Mova e mantenha a alavanca para cima ou para baixo para a posição + ou - para aumentar ou diminuir continuamente a velocidade de cruzeiro; solte a alavanca quando a velocidade desejada for atingida.

### **i** AVISO

O veículo só atingirá a velocidade definida se a estrada à frente estiver livre. Caso contrário, seguirá a velocidade do veículo à frente de acordo com a distância definida.

## Cancelar a velocidade de cruzeiro

Há duas maneiras de cancelar a velocidade de cruzeiro:

- › Pressione o pedal do freio
- › Mova a alavanca para o sentido oposto ao volante para a posição CANCEL e solte-a.

Mova a alavanca na direção do volante, para a posição CRUISE e solte-a para retomar a velocidade de cruzeiro.

## Ajuste o nível de distância

O nível de distância pode ser ajustado movendo a alavanca de nível de distância.

A classificação de distância não é uma distância fixa, mas uma distância a partir do veículo à frente. A distância a seguir varia de acordo com a velocidade do veículo na mesma classificação de distância.

### **i** AVISO

- › A definição de um nível de distância mais baixo pode resultar em um atraso na resposta em caso de acidente; é sempre responsabilidade do motorista ajustar a distância e o nível de forma adequada.
- › Ao dirigir em estradas escorregadias, escolha um nível de distância maior do que ao dirigir em estradas secas.

### **i** AVISO

A função de controle de cruzeiro será automaticamente encerrada se:

- › Pressionar o pedal do acelerador para acelerar por mais de 15 minutos.
- › Mudar o botão de mudança de marchas para N, R ou P.
- › Desafivelar o cinto de segurança do motorista.
- › Abrir a porta do motorista.
- › Aplicar o freio de estacionamento.
- › O sistema de freio antitravamento é ativado.
- › Sistema de descida íngreme de colinas ativado.
- › Ativar/desativar o controle de estabilidade (ESP).

- › O veículo se mover para trás.
- › Se houver superaquecimento do disco de freio.
- › Desligar o veículo.
- › Quando o veículo não estiver no modo Normal, Econômico ou Esportivo.

## Assistência de condução em congestionamento

Este recurso permite que o veículo siga outro veículo entre 0 e 150 km/h.

Em situações de engarrafamento, permite que o veículo siga o veículo à frente e reduza a velocidade até uma parada. Neste momento:

- › Se o veículo à frente se mover dentro de 3 segundos, o veículo seguirá automaticamente.
- › Se o veículo à frente ficar parado por um período mais longo (3 segundos a 3 minutos), pressionar levemente o pedal do acelerador reiniciará o sistema.
- › Se o veículo à frente ficar parado durante mais de 3 minutos, o veículo aciona automaticamente o freio de estacionamento.
- › Se o motorista abrir a porta ou liberar o cinto de segurança, o veículo aciona automaticamente o freio de estacionamento.

### AVISO

A assistência de condução em congestionamento desliga automaticamente quando a função do controle de velocidade de cruzeiro é desativada.

## Assistência em curvas

Quando o sistema de assistência de velocidade de cruzeiro é ativado, se a velocidade do veículo for muito alta ao entrar numa curva, a função de assistência em curva reduzirá a velocidade do veículo adequadamente.

Depois de ligar o veículo, você pode ativar ou desativar a função de assistência em curva por meio do sistema multimídia em **【Configurações do veículo】** → **【Direção inteligente】** → **【Assistência Frontal】** → **【Smart Cornering】**.

### ATENÇÃO

- › Ao entrar, sair ou dirigir em uma curva, o sistema pode não conseguir detectar veículos na mesma faixa a tempo, caso em que o veículo pode frear tarde demais e o motorista deve ter cuidado. Esteja pronto para controlar o veículo a qualquer momento.
- › Ao dirigir em uma curva, o sistema pode detectar incorretamente veículos em outras faixas, causando frenagens desnecessárias.

› Ao dirigir em curvas fechadas (como estradas sinuosas), se o veículo à frente sair do alcance de detecção do sensor, isso pode fazer com que o veículo acelere repentinamente. O motorista deve permanecer cauteloso e estar pronto para controlar o veículo em qualquer momento.

## Função de centralização na faixa durante a condução

Disponível apenas no modo de assistência à velocidade de cruzeiro inteligente, o sistema funciona para ajudar o motorista a manter o veículo no centro da faixa quando o sensor detecta um limite de faixa ou um veículo à frente em movimento.

### **i** AVISO

- › Este recurso não está disponível no modo de controle de velocidade de cruzeiro adaptativo.
- › Esta função é desativada quando a velocidade de cruzeiro definida é cancelada.

### **⚠** CUIDADO

Em alguns casos, a função de centralização na faixa pode não funcionar corretamente ou pode não funcionar durante a condução. Por exemplo:

- › Quando se navega acima de 60 km/h e não existem linhas de faixa ou as faixas estão desfocadas, fora do padrão ou cobertas.
- › Quando se navega abaixo de 60 km/h, e não existem linhas de faixa ou as faixas estão desfocadas, fora do padrão ou cobertas e não há veículo à frente em movimento.
- › Quando houver objetos na superfície da estrada que afetam a identificação dos limites da faixa (por exemplo, água, buracos, sulcos, sinalização em texto, lombadas, etc.).
- › Quando a visibilidade está ruim (por exemplo, chuva, neve, neblina, noite etc.).
- › Quando o veículo é atingido por intensas rajadas de ventos laterais.
- › Quando as pistas convergem ou se separam.
- › Quando a câmera é exposta a luz de alta intensidade ou quando o nível de iluminação muda repentinamente.
- › Quando a área do para-brisa ao redor da câmera estiver suja, congelada, quebrada ou coberta.
- › Ao dirigir em curvas acentuadas e estradas estreitas.
- › Ao dirigir muito próximo do veículo à sua frente reduzindo o alcance da câmera.

## Limitações da assistência à velocidade de cruzeiro

O sistema de assistência à velocidade de cruzeiro pode não acionar os freios nas seguintes condições:

- › Quando um veículo surge à frente de maneira repentina.
- › Quando há um veículo em baixa velocidade à frente enquanto a velocidade do veículo está acima de 60 km/h.
- › Quando um veículo se aproxima na mesma faixa.
- › Quando há veículos ou objetos atravessando a via.
- › Quando há pedestres ou animais e veículos pequenos (por exemplo, bicicletas, motocicletas).
- › Quando o veículo à frente diminui a velocidade repentinamente.
- › Quando água, neve ou lama dos veículos ao redor, impedem a detecção do sensor.
- › Quando a frente do veículo estiver inclinada devido à sobrecarga de itens no compartimento de bagagem.
- › Ao dirigir em estradas sinuosas ou estreitas.
- › Quando a parte traseira do veículo à frente é pequena ou a distância em relação ao solo é muito alta.
- › Quando o volante estiver instável ou quando a posição do veículo na faixa está instável.

## Sensores

O sistema de assistência à velocidade de cruzeiro reconhece os limites da via e detecta objetos por meio dos seguintes componentes.

- › Câmera.

A câmera está localizada na parte superior do para-brisa.

- › Sensores.

Os sensores estão localizados em ambos os lados do para-choque traseiro.

### AVISO

Quando o painel de instrumentos exibir um aviso que a detecção do sensor do sistema é limitada, verifique e certifique-se de que a câmera, o sensor e seus arredores estejam limpos e livres de obstruções para garantir que o sistema funcione normalmente.

# Sistema de assistência à condução inteligente

## Equipamentos do veículo

Note que este manual contém todos os equipamentos-padrão, nacionais e especiais para esta série de modelos. Portanto, alguns dos equipamentos ou recursos descritos neste manual podem não estar instalados em seu veículo, ou podem estar disponíveis apenas em alguns mercados. Para obter informações específicas sobre a configuração, consulte os materiais de venda relevantes ou a Concessionária Autorizada na qual você adquiriu o veículo.

2

Dirigir

## Tela das configurações de condução inteligente

Depois de ligar o veículo é possível selecionar a função apropriada a ser definida através do sistema multimídia em **【Configurações do veículo】** → **【Direção inteligente】**.



B8956EE98FA6

### ⚠ ATENÇÃO

O sistema inteligente de assistência à condução é apenas um auxílio e não substitui o julgamento do motorista sobre as condições da estrada e do trânsito, nem sobre a condução. Em todos os casos, o motorista é responsável pela segurança do veículo e deve sempre ter cuidado e se concentrar na condução.

### Sensores

O sistema inteligente de assistência à condução reconhece os limites da via e detecta os alvos através dos seguintes componentes.

› Câmera.

A câmera está localizada na parte superior do para-brisa.

› Sensores.

Os sensores estão localizados em ambos os lados do para-choque traseiro.

## **i** AVISO

Quando o painel de instrumentos exibir um aviso que a detecção do sensor do sistema é limitada, verifique e certifique-se de que a câmera, o sensor e seus arredores estejam limpos e livres de obstruções para garantir que o sistema funcione normalmente.

## Assistência Frontal

Este sistema utiliza a câmera no para-brisa para identificar os veículos na faixa. Quando um risco de colisão frontal é detectado, uma mensagem de advertência será emitida ou o acionamento dos freios será realizado para reduzir as consequências de um potencial acidente.



B8956EE98FA6

## **⚠** ATENÇÃO

- › Não é possível garantir que o sistema funcione corretamente em todas as circunstâncias. Nunca dirija o veículo de forma proposital em direção ao pedestre, animal, veículo ou outro obstáculo para testar o sistema. Essa atitude pode trazer risco e causar acidentes.
- › Em condições de condução complexas, o sistema pode aplicar frenagem desnecessária. Por exemplo, em locais de construção e trilhos, onde haja borrifamento ou respingos de água na frente do veículo.
- › O sistema pode não funcionar corretamente ou não funcionar em situações de visibilidade ruim (por exemplo, chuva, neve, neblina, noite, etc.).

### Detecção de pedestres e ciclistas/colisão

Detecção de pedestres e ciclistas: Permite a detecção de pedestres e ciclistas.

# Sistema de assistência à condução inteligente

Detecção de colisão: Detecta a maioria dos veículos parados ou que circulam na mesma direção que o seu veículo (por exemplo, carros de passeio, caminhões, ônibus, etc.).

- › Sem frear: Função desativada.
- › Frear: Função ativada.

Em velocidades acima de 30 km/h, o sistema detecta pedestres ou veículos e apresenta uma advertência de risco de colisão para alertar o motorista sobre a direção segura. Há 2 níveis de alarme: Alarme sonoro (pré-alarme) e alarme de freio curto (alarme de pânico).

Em uma situação de emergência, se o motorista não pressionar os freios, o sistema controlará o veículo para aplicar automaticamente a frenagem de emergência (frenagem limitada) e as luzes dos sinalizadores de direção esquerdo e direito piscarão rapidamente para alertar os veículos na parte traseira e reduzir o risco de colisão.

## **i** AVISO

- › Em baixas velocidades, esse recurso pode reduzir a velocidade do veículo até pará-lo completamente, mas o sistema não manterá o veículo parado. Nesse caso, o motorista deve aplicar os freios de forma proativa.
- › Se o motorista operar o pedal do acelerador ou o volante de direção durante a frenagem de emergência, o sistema sairá da frenagem de emergência.
- › Se a velocidade do veículo exceder os 65 km/h, o painel de instrumentos exibirá uma mensagem "mantenha uma distância segura" quando o sistema determinar que o veículo está muito próximo do veículo à frente.
- › O alerta de distância segura é desativado quando a assistência à velocidade de cruzeiro estiver ativa.
- › Quando houver baixo nível de luminosidade, o alcance de detecção será afetado negativamente. Ao dirigir à noite, ligue os faróis.

## **Detecção de cruzamentos**

Em velocidades inferiores a 20 km/h, ao virar em um cruzamento, se for detectado que se aproxima um veículo ou pedestre e houver risco de colisão, o sistema freará o veículo.

O sistema detecta pedestres e veículos (carros de passageiros, caminhões, ônibus, etc.) que trafegam na direção oposta ao seu veículo. Quando houver baixo nível de luminosidade, o alcance de detecção será afetado negativamente. Ao dirigir à noite, ligue os faróis.

## **Sensibilidade do alerta de colisão frontal**

Há 3 níveis de sensibilidade.

- › Padrão: Indica que a distância no momento de acionamento do alarme é um valor normal definido pelo sistema.
- › Baixo: Indica que a distância até o alarme soar é relativamente curta.
- › Alto: Indica uma distância maior no tempo de acionamento do alarme.

## **Assistência de Curva (Smart Cornering)**

Este interruptor pode controlar a ativação e desativação da função de assistência de curva.

Para obter mais informações sobre a assistência na curva, consulte o sistema de assistência de controle de velocidade de cruzeiro. (▷ [Página 153](#))

## **Sobre os alvos de detecção do sistema**

O sistema nem sempre apresenta o mesmo nível de desempenho para alvos válidos identificados pelo sistema, dependendo do veículo, do pedestre, do cenário e das condições da estrada.

- › O ciclista deve ser um adulto e a bicicleta deve ser uma desenvolvida para adultos.  
O sistema só funcionará melhor se detectar informações claras e inequívocas sobre o corpo humano e os contornos da bicicleta, o que significa que o sistema precisa identificar claramente os contornos da bicicleta, cabeça, braços, ombros, coxas, etc., bem como o comportamento normal de condução da pessoa.
- › Os pedestres podem ser detectados em contraste com o plano de fundo (por exemplo, a cor da roupa do pedestre está em contraste nítido com a cor do ambiente ao redor). Se o contraste for baixo, o pedestre é detectado com atraso ou não é completamente detectado, o que significa que o alarme e a frenagem serão atrasados ou não serão ativados.

O sistema só funcionará melhor se detectar informação inequívoca sobre a forma do corpo, o que significa que precisa identificar claramente as informações sobre a cabeça, braços, ombros, coxas, etc. da pessoa, bem como o padrão normal de caminhada da pessoa.



# Sistema de assistência à condução inteligente

## Assistência Lateral

O sistema pode detectar os veículos atrás do seu veículo ou na faixa adjacente através dos sensores em ambos os lados do para-choque traseiro. Se houver risco de colisão, o sistema soará um alarme para advertir ao motorista para que dirija com segurança.

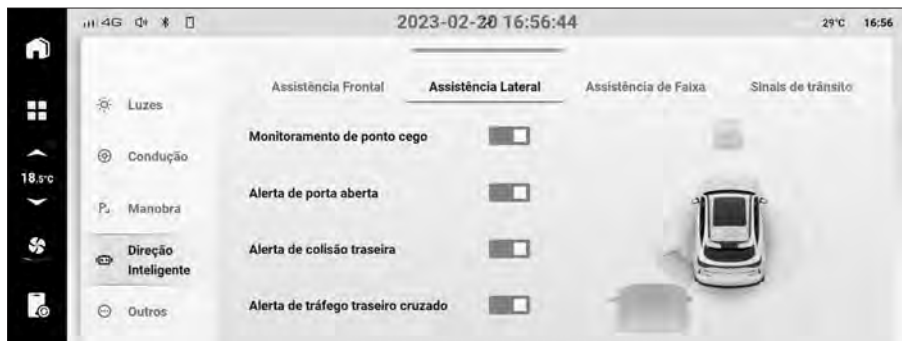

561E53F86955

### **i** AVISO

- › Mantenha ambas as extremidades do para-choque traseiro limpas e não cole adesivos e as mantenha livres de objetos estranhos, tais como neve, lama, etc., que possam afetar o funcionamento correto dos sensores.
- › A reparação ou modificação incorreta do veículo pode resultar em desalinhamento dos sensores, isso pode afetar o funcionamento correto da assistência lateral. Por isso, recomendamos que o veículo seja encaminhado para uma Concessionária autorizada.
- › Desligue a assistência lateral ao rebocar outros veículos.

### **⚠** ATENÇÃO

Em alguns casos, o sistema pode não funcionar corretamente ou não funcionar de modo algum. Por exemplo:

- › Quando há obstáculos estacionários (veículos, pedestres, etc.).
- › Ao dirigir em condições adversas, tais como chuva ou neve.
- › Ao dirigir em curvas acentuadas, rampas, pistas largas ou estreitas.

## Luzes de advertência

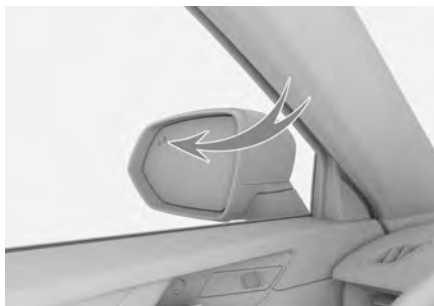

As luzes de advertência estão localizadas na superfície dos espelhos retrovisores externos esquerdo e direito.

### **A** ATENÇÃO

Não cole adesivos sobre a luz de advertência, pois isso pode afetar a função de advertência do sistema.

## Monitoramento de ponto cego

Quando o sistema detecta um veículo no ponto cego do espelho retrovisor externo do veículo ou se um veículo se aproximar por trás pela faixa adjacente enquanto se move (a velocidades acima de 12 km/h), a luz de advertência no lado correspondente acende. Se o sinalizador de direção do mesmo lado acender neste momento, a luz de advertência piscará e um alarme sonoro lembrará o motorista de que é perigoso continuar a mudar de faixa.

## Alerta de porta aberta

Quando o veículo está estacionado, o sistema detecta a aproximação de veículos, bicicletas e outros objetos nas vias adjacentes de ambos os lados e, se no momento de abrir a porta do veículo, houver risco de colisão, o sistema acende as luzes de advertência do lado correspondente conforme o descrito acima. Se os ocupantes do veículo continuarem a abrir as portas nesse ponto, a luz de advertência piscará e um alarme sonoro será emitido para indicar que há perigo se as portas forem abertas.

### **i** AVISO

A função de alerta de porta aberta só funcionará se:

- › O interruptor de ignição está no modo LIGADO.

# Sistema de assistência à condução inteligente

- › Dentro de 3 minutos após a comutação do interruptor de ignição do modo LIGADO para DESLIGADO.

## Alerta de colisão traseira

Quando o sistema detecta que há um veículo se aproximando rapidamente pela parte de trás do veículo e há risco de colisão, os sinalizadores de direção esquerdo e direito piscam rapidamente, acompanhados por um alarme sonoro, alertando o motorista do veículo que um objeto está se aproximando e alertando o veículo atrás para dirigir com segurança.

## Alerta de tráfego traseiro cruzado / frear

Após ativar a função de alerta lateral de ré, se o sistema detectar que há risco de colisão com um veículo em movimento no ponto cego do espelho retrovisor externo ao dar ré, o sistema emite um alarme para advertir ao motorista para que dirija com segurança.

Depois que a função de alerta lateral em ré é ativada, uma frenagem limitada pode ser aplicada quando há risco de colisão em marcha à ré, reduzindo o risco de colisão.

### AVISO

Depois de ligar o veículo, coloque-o em marcha à ré (R) e a função de assistência lateral de ré estará ativa.

### CUIDADO

A função de assistência lateral de ré é limitada em determinadas situações. Por exemplo:

- › Quando o veículo está bloqueado por obstáculos. O sistema não consegue detectar objetos atrás do veículo através de outros veículos estacionados ou obstáculos.
- › Quando a velocidade atual do veículo é muito alta ou muito baixa.
- › Quando o motorista pressiona o pedal do acelerador com força.
- › Quando o motorista esterça o volante de direção abruptamente.

## Assistência de Faixa

O sistema foi desenvolvido para ser utilizado em auto-estradas ou estradas em boas condições. O sistema identifica os limites da faixa através de câmera no para-brisa, alertando o motorista para corrigir o percurso, caso desvie inadvertidamente da faixa e algumas funcionalidades o ajudam a corrigir a direção. Reduzindo assim o risco de colisão.

### CUIDADO

O sistema só funcionará quando as linhas divisórias da faixa estiverem claramente visíveis. Em alguns casos, o sistema pode não funcionar corretamente ou não funcionar de modo algum. Por exemplo:

- › Se os limites da faixa estiverem apagados, fora dos limites da faixa padrão ou se os limites da faixa estiverem cobertos.
- › Quando houver objetos na estrada que afetam a identificação dos limites da faixa (por exemplo, água, buracos, sulcos, sinais de texto, cruzamentos, projeções ou poças d'água, etc.).
- › Quando a visibilidade está ruim (por exemplo, chuva, neve, neblina, noite etc.).
- › Quando o veículo é atingido por intensas rajadas de ventos laterais.
- › Quando as pistas convergem ou se separam.
- › Quando a câmera é exposta a luz de alta intensidade ou quando o nível de iluminação muda repentinamente.
- › Quando a área do para-brisa ao redor da câmera estiver suja, congelada, quebrada ou coberta.
- › Ao dirigir em curvas acentuadas, estradas estreitas e aclives.
- › Ao dirigir muito próximo do veículo à sua frente reduzindo o alcance da câmera.

### AVISO

- › O sistema não será ativado quando os sinalizadores de direção estiverem ligados, esterçar ativamente o volante e operar os pedais do acelerador ou freio antes de passar pela linha divisória da faixa. Neste caso, o sistema entende que você está controlando ativamente o veículo.
- › Quando o motorista controla o volante com pouco esforço, o sistema pode não detectar que ele está segurando o volante de direção e o painel de instrumentos exibirá uma mensagem de aviso.



5548D4557478

2

Dirigir

## Assistência de Faixa

Quando a função de assistência de faixa está ligada, um determinado tipo de assistência pode ser selecionado.

- › Alerta de mudança de faixa: Alerta o condutor ajudando em uma condução segura quando este se desvia inadvertidamente da sua faixa.
- › Permanência em faixa: Permite ao motorista corrigir a posição do volante de direção para manter o veículo dentro da faixa quando o motorista desvia inadvertidamente da faixa. Se a calibração falhar, um alarme é emitido para avisar ao motorista para que dirija com segurança.

### **i** AVISO

A assistência de faixa não funciona em velocidades entre 60 e 150 km/h.

Quando a indicação da assistência de faixa é ativada, a linha divisória da faixa é apresentada no painel de instrumentos.

- › Cinza: Indica que o sistema não detectou uma linha divisória de faixa.
- › Branco: Indica que o sistema detectou um limite de faixa.
- › Verde: Indica que o sistema está calibrando o volante de direção.
- › Vermelho intermitente: Representa um alerta do sistema que exige que o condutor corrija a sua direção e volte a dirigir dentro da faixa.

## Assistente de emergência para permanência em faixa

Quando a assistente de emergência para permanência em faixa estiver ativada, o sistema corrigirá mais ativamente o volante de direção em caso de emergência para reduzir o risco de colisão. Por exemplo, quando o condutor desvia inadvertidamente de dentro de uma faixa ou muda de faixa ao quando o motorista muda de faixa com os sinalizadores de direção ligados, se houver risco de colisão com uma faixa adjacente com trânsito na direção oposta ou na parte traseira, ou se houver um acostamento fora da faixa.

### AVISO

O assistente de emergência para permanência em faixa só funcionará quando a velocidade do veículo estiver entre 60 e 150 km/h.

### ATENÇÃO

Em alguns casos, a função do assistente de emergência para permanência em faixa pode não funcionar corretamente ou não funcionar de modo algum. Por exemplo:

- › Para objetos pequenos (motocicletas, bicicletas, etc.).
- › Para objetos parados.
- › Ao dirigir muito próximo do veículo à sua frente e a visão da câmera dianteira é obstruída.
- › Quando o veículo traseiro está muito perto do veículo à frente e obstrui a detecção do sensor.

## Assistente de desvio inteligente (Smart Dodge)

Quando o sistema "Smart Dodge" está ativo, o sistema manterá o veículo ligeiramente distante de veículos grandes (carretas, caminhões, ônibus, etc.) na faixa adjacente, e reconhece quando o veículo está prestes a ultrapassá-los enquanto está no modo de Assistência de Cruzeiro Inteligente. Depois de ultrapassar o veículo, o veículo volta ao centro da faixa atual.

### AVISO

A o sistema "Smart Dodge" só funciona quando a velocidade estiver entre 60 e 140 km/h.

# Sistema de assistência à condução inteligente

## ⚠ CUIDADO

As seguintes condições podem não ativar o sistema "Smart Dodge":

- › O sistema reconhece quando há um veículo grande numa faixa adjacente e um veículo na outra faixa adjacente, ou quando a outra faixa adjacente é um acostamento.
- › Durante a noite, neblina intensa, chuva, neve e outros intempéries climáticas.
- › Quando o veículo está em uma curva.

2

Dirigir

## Tipo de Alerta

Existem 3 tipos de alertas: Som, Vibração, Vibração e Sonoro.

## Ajuste de nível do alerta

Há 3 níveis de sensibilidade: Baixo, Normal, Alto.

## Informações sobre sinais de trânsito

O recurso de informações de sinais de trânsito identifica as placas de trânsito por meio de uma câmera no para-brisa e os exibe no conjunto do grupo de instrumentos para ajudar o motorista a dirigir.

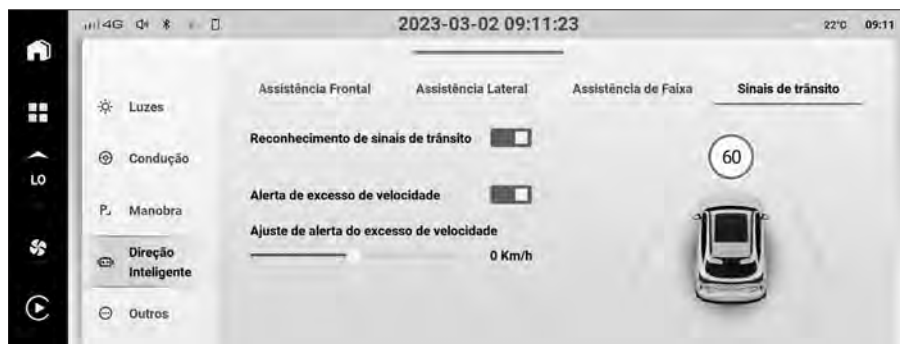

8A0A1CC8B5F5

## Reconhecimento de placas de Trânsito

Os sinais de trânsito são reconhecidos pela câmera no para-brisa e exibidos no conjunto do grupo de instrumentos para alertar o motorista.

## Alarme de excesso de velocidade

Quando um sinal de limite de velocidade for reconhecido, se o motorista ultrapassar esse limite, um aviso será emitido para alertar o motorista para reduzir a velocidade do veículo para uma faixa adequada o mais rápido possível.

## Sensibilidade do alarme de excesso de velocidade

Dependendo do seu estilo de condução, você pode definir o tempo de aviso para dirigir em excesso de velocidade.

- › Quando definido como 0: O alarme ocorre quando o limite de velocidade do veículo é atingido.
- › Maior que 0: O alarme só fica ativo quando o limite de velocidade do veículo é excedido.
- › Menor que 0: Um aviso antecipado ocorre quando o limite de velocidade do veículo está próximo de ser atingido.

### ATENÇÃO

O recurso de mensagem de sinal de trânsito destina-se apenas a alertar o motorista sobre sinais de trânsito e não deve ser usado em todas as situações e não substitui o julgamento do motorista sobre informações de limite de velocidade na estrada.

Em todos os casos, o motorista é responsável pela segurança do veículo e deve conduzir sempre com precaução e cumprir as leis e regras de trânsito aplicáveis.

### CUIDADO

O recurso de informações de sinais de trânsito só funcionará se a placa de sinal de velocidade estiver claramente visível. Em alguns casos, o sistema pode não funcionar corretamente ou não funcionar de modo algum. Por exemplo:

- › O logotipo está apagado.
- › Quando a placa de sinal está em uma curva.
- › Ângulo de fixação da placa de sinal inadequado.
- › A placa de sinal está se movendo ou está danificada.
- › Quando a placa de sinal estiver total ou parcialmente encoberto.
- › Quando a placa de sinal estiver completamente ou parcialmente coberta por gelo, neve, poeira, etc.
- › Quando a placa de sinal de velocidade estiver muito distante ou muito alta.
- › Para avisos de limite de velocidade ou sinais existentes na superfície da estrada.
- › Quando a visibilidade está ruim (por exemplo, chuva, neve, neblina, noite etc.).
- › Quando a câmera é exposta a luz de alta intensidade ou quando o nível de iluminação muda repentinamente.
- › Quando a área do para-brisa ao redor da câmera estiver suja, avariada ou coberta.



# Sistema de assistência à condução inteligente

- › Ao dirigir muito próximo do veículo à sua frente para reduzir o alcance da câmera.
  - › Quando a velocidade do veículo é muito baixa.
- 

## **i** AVISO

- › Os sinais do tipo de limite de velocidade reconhecidos pelo sistema e a unidade de velocidade padrão são km/h (quilômetros por hora).
  - › Para múltiplos valores do mesmo sinal de limite de velocidade, é apresentado o valor limite de velocidade mais elevado.
  - › Quando vários sinais de limite de velocidade são listados, o sistema exibe o limite de velocidade máxima, dependendo do limite de velocidade real para a faixa atual.
  - › O sinal de velocidade pode não ser reconhecido quando o veículo está fazendo curvas.
-

## Equipamentos do veículo

Note que este manual contém todos os equipamentos-padrão, nacionais e especiais para esta série de modelos. Portanto, alguns dos equipamentos ou recursos descritos neste manual podem não estar instalados em seu veículo, ou podem estar disponíveis apenas em alguns mercados. Para obter informações específicas sobre a configuração, consulte os materiais de venda relevantes ou a Concessionária Autorizada na qual você adquiriu o veículo.

## Introdução ao sistema de controle em declives

O sistema de controle em declives (HDC) freia ativamente o veículo conforme ele desce por uma descida íngreme, garantindo que o motorista possa descer com segurança em uma velocidade constante.



### ⚠ ATENÇÃO

- › O HDC é apenas um sistema de assistência. O motorista deve ser responsável pela segurança do veículo em todos os momentos e estar ciente das condições de trânsito ao seu redor em todos os momentos.
- › Quando a inclinação é muito íngreme, o HDC pode não manter o veículo em movimento em uma velocidade constante, e você pode controlar a velocidade pressionando o pedal de freio.

## Como utilizar



Com a ignição LIGADA, o HDC pode ser ativado ou desativado pressionando o interruptor.

- › Quando o HDC está ativo, a luz indicadora de controle em declives  acende no painel de instrumentos.
- › Quando o HDC está desativado, a luz indicadora de controle em declives  se apaga no painel de instrumentos.
- › Quando o HDC está em funcionamento, a luz indicadora de controle em declives  pisca no painel de instrumentos.

### i AVISO

- › O HDC é recomendado para utilização em marchas mais baixas.
- › O HDC será desligado automaticamente se a velocidade do veículo exceder 60 km/h.
- › Com o HDC ativo, a velocidade do veículo ainda pode ser ajustada pressionando o pedal do freio ou do acelerador.

## Equipamentos do veículo

Note que este manual contém todos os equipamentos-padrão, nacionais e especiais para esta série de modelos. Portanto, alguns dos equipamentos ou recursos descritos neste manual podem não estar instalados em seu veículo, ou podem estar disponíveis apenas em alguns mercados. Para obter informações específicas sobre a configuração, consulte os materiais de venda relevantes ou a Concessionária Autorizada na qual você adquiriu o veículo.

## Dicas de segurança

### Sobre segurança na condução

Nunca arrisque na condução porque o veículo está equipado com um sistema de assistência à condução e certifique-se sempre de que a velocidade e o estilo de condução estão adaptados ao campo de visão, às condições climáticas, à superfície da via e às condições de trânsito.

### Sobre modificações

Modificações na suspensão ou uso de pneus ou rodas diferentes dos especificados afetarão o sistema de assistência à condução e poderão resultar em falha do sistema.

## Sobre som e vibração

- › Alguns sistemas de assistência à direção (como o sistema de freio antitravamento) podem produzir vibração ou ouvir o som da operação do motor, mas isso não indica mau funcionamento.
- › Quando o veículo dá partida com cabos devido à bateria descarregada, o motor pode não funcionar suavemente e as luzes de advertência do sistema de freio antitravamento ou do controle eletrônico de estabilidade podem acender, isso se deve à baixa tensão da bateria e não indica um mau funcionamento dos respectivos sistemas.

## Sistema de freio antitravamento

O sistema de freio antitravamento (ABS) ajuda a evitar o travamento das rodas para manter o controle da direção do veículo ao frear em uma emergência ou em superfícies escorregadias.

### CUIDADO

Durante uma frenagem de emergência, não aplique o pedal do freio com pouca força várias vezes. Caso contrário, a distância de frenagem será aumentada.

O ABS não foi projetado para reduzir a distância de frenagem do veículo. Nas situações a seguir, seu veículo pode exigir uma distância de frenagem maior do que um veículo sem ABS, certifique-se de manter uma distância segura do veículo à frente:

- › Ao dirigir em lama, cascalho ou neve.
- › Ao dirigir com correntes para pneu instaladas.
- › Ao dirigir em estradas irregulares.
- › Ao dirigir em buracos ou estradas irregulares.

O ABS pode não funcionar de forma eficaz se:

- › Quando os limites de aderência do pneu forem excedidos (como o uso de pneus excessivamente desgastados em superfícies cobertas de neve).
- › Ao dirigir em alta velocidade em estradas molhadas.

## Sistema eletrônico de distribuição de força de frenagem

O sistema eletrônico de distribuição de força de frenagem (EBD) ajusta automaticamente a distribuição de força de frenagem dos eixos dianteiro e traseiro para melhorar a eficiência de frenagem e, em conjunto com o ABS, para melhorar a estabilidade de frenagem de modo a garantir a estabilidade do veículo.

## Sistema de assistência dos freios

Quando o pedal do freio é pressionado muito rapidamente, o sistema de assistência dos freios é ativado para ajudar a aumentar o efeito de frenagem e reduzir a distância de parada em caso de frenagem de emergência.

## Sistema de controle de tração

O Sistema de Controle de Tração (TCS) ajuda a manter a direção e evita que as rodas patinem quando o veículo iniciar o movimento ou estiver se movendo em uma superfície escorregadia.

## Sistema anticapotamento

Ao virar, o sistema anti capotamento (RMI) monitora o estado de movimento do veículo para determinar se há risco de capotamento. Em caso afirmativo, o RMI reduzirá a velocidade dos freios em uma ou mais rodas para evitar que o veículo capote.

## Sistema de assistência à condução em aclives

Ao liberar o pedal do freio, em uma subida, o sistema de assistência à condução em aclives (HHC) mantém a força de frenagem por aproximadamente 2 segundos após a liberação do pedal de freio, impedindo que o veículo se desloque.

## ATENÇÃO

Ao dar partida em uma inclinação superior a 30 %, o veículo pode se deslocar. Portanto, não confie somente nesse recurso, tenha atenção para dirigir com segurança.

## Direção eletroassistida

O sistema de direção eletroassistida monitora a velocidade de condução e ajusta a assistência elétrica em tempo real para garantir a leveza da direção em baixa velocidade e a estabilidade da direção em alta velocidade, além de aumentar a sensação de segurança.

## Sistema Eletrônico de Controle de Estabilidade

O controle eletrônico da estabilidade (ESP) ajuda a reduzir o risco de derrapagem lateral e melhora a estabilidade de condução, freando rodas individuais em determinadas condições de condução.

Quando o ESP está ativo, a luz indicadora ESP  pisca no painel de instrumentos. Tenha muito cuidado neste ponto.

## AVISO

Normalmente, o ESP deve estar sempre ativado. Desligue o sistema somente sob as seguintes circunstâncias especiais:

- › Ao dirigir com correntes para neve instaladas.
- › Ao dirigir em neve profunda ou estradas de cascalho.

› Quando o veículo estiver impossibilitado de se movimentar e precisar ser liberado.

O ESP deve ser ativado assim que a situação acima terminar.

## Método de desativar/ativar

O ESP pode ser desativado/ativado por meio da tela do sistema multimídia

**【 Configurações do veículo 】** → **【 Condução 】** .

A luz indicadora ESP OFF  é exibida no painel de instrumentos para indicar que o ESP está desativado.

## AVISO

O ESP é ativado automaticamente quando:

- › Sempre que o veículo é ligado.
- › Em velocidades acima de 85 km/h.

## Assistência de direção dinâmica

Quando o coeficiente de aderência das rodas esquerda e direita difere muito (por exemplo, em determinadas superfícies geladas, escorregadias, etc.), ao frear ou acelerar repentinamente em uma emergência, o Assistente de Torque Dinâmico da Direção (DST) ajusta automaticamente o ângulo do volante de acordo com a diferença na velocidade das rodas entre os dois lados e a quantidade de variação dinâmica do veículo.

A Assistência Dinâmica de Estabilidade de Direção pode ser ativada ou desativada através do sistema multimídia em **【Configurações do veículo】** → **【Condução】** .

## AVISO

A função DST só pode ser utilizada se o sistema de controle eletrônico de estabilidade estiver ligado.

## ATENÇÃO

- › O sistema de assistência dinâmica de estabilidade de direção é apenas um auxílio e não pode substituir o julgamento do motorista sobre as condições da estrada e do trânsito, nem sobre a condução. Em todos os casos, o motorista é responsável pela segurança do veículo e deve sempre ter cuidado e se concentrar na condução.
- › Quando a assistência dinâmica de estabilidade da direção está ativa, o ângulo do volante é ajustado automaticamente dentro de uma faixa limitada. O motorista precisa ajustar ativamente o ângulo do volante de acordo com as condições reais de direção para garantir a direção correta.

## Equipamentos do veículo

Note que este manual contém todos os equipamentos-padrão, nacionais e especiais para esta série de modelos. Portanto, alguns dos equipamentos ou recursos descritos neste manual podem não estar instalados em seu veículo, ou podem estar disponíveis apenas em alguns mercados. Para obter informações específicas sobre a configuração, consulte os materiais de venda relevantes ou a Concessionária Autorizada na qual você adquiriu o veículo.

## Dicas de segurança

Os sistemas de controle de emissões variam dependendo do modelo do motor, consulte o veículo real para itens específicos.

Não são permitidas modificações no motor ou em qualquer componente do sistema de controle de emissões.

## Sensor de oxigênio

O sensor de oxigênio é utilizado para detectar a concentração de oxigênio nos gases de escape e devolvê-lo ao módulo de controle do motor para ajustar a relação ar/combustível e obter a eficiência de combustão ideal, reduzindo o monóxido de carbono, hidrocarbonetos e óxidos de nitrogênio nos gases de escape.

## Catalisador

O conversor catalítico é o dispositivo de purificação externa mais importante instalado no sistema de exaustão do veículo. O conversor catalítico é equipado com catalisadores de metais preciosos, que podem converter gases nocivos como monóxido de carbono, hidrocarbonetos e óxidos de nitrogênio em dióxido de carbono, água e nitrogênio inofensivos por oxidação e redução.

Desde que o catalisador seja utilizado corretamente, geralmente não necessita de manutenção, por isso não o desmonte. Se precisar ser substituído, deve ser correspondente ao motor.

### CUIDADO

Para evitar danos ao catalisador, observe o seguinte:

- › É proibida a utilização de gasolina com chumbo, gasolina com teor excessivo de manganês e enxofre.
- › Não dirija o veículo com nível combustível muito baixo. A falta de combustível pode causar falha de ignição do motor (confirmado por funcionamento irregular do motor ou perda de potência), danificando o catalisador.
- › Não opere o motor em alta rotação por longos períodos de tempo (5 minutos ou mais).

- › Se o veículo apresentar sinais de falha do motor (como desligamento ou degradação do desempenho, etc.), não continue a dirigir o veículo.
- › Não opere o motor com as velas de ignição removidas.
- › Não empurre nem puxe o veículo para dar partida.
- › Não encha demais o óleo do motor.
- › Evite bater no catalisador.

## Turbocompressor

O turbocompressor melhora a economia de combustível, a potência do motor e o desempenho do veículo, bem como reduz as emissões de poluentes, como partículas e óxidos de nitrogênio do escapamento do motor.

## Controle de evaporação de combustível

Quando o veículo está em funcionamento normal, o dispositivo de controle de evaporação de combustível encaminha o vapor de combustível ao motor para combustão, impedindo que o vapor de combustível seja liberado na atmosfera.

## Dispositivo de controle de emissões do cárter

O dispositivo de controle de emissões do cárter direciona a mistura (vapor de combustível não queimado, vapor d'água, gás de escapamento, etc.) no cárter através de um tubo de conexão para o local adequado do tubo de admissão, retornando-o ao cilindro para nova combustão. Este processo reduz a poluição do escapamento e melhora a economia do motor.

## Sistema de diagnóstico de bordo

A luz de advertência de mau funcionamento do motor faz parte do sistema de diagnóstico de bordo.

O módulo de controle eletrônico do motor equipado com o sistema de diagnóstico de bordo armazena vários dados de falha (especialmente dados de falha de emissões de escapamento). Se o cabo da bateria for desconectado, esses dados serão excluídos, dificultando o diagnóstico rápido. Portanto, não desconecte o cabo da bateria ao verificar a causa da luz de advertência de mau funcionamento do motor.

Quando o veículo está diagnosticando o sistema de controle de evaporação de combustível, a válvula de fechamento do cilindro de carbono na parte traseira do veículo fará um som de funcionamento normal.



# Visor projetado no para-brisa (HUD)

## Equipamentos do veículo

Note que este manual contém todos os equipamentos-padrão, nacionais e especiais para esta série de modelos. Portanto, alguns dos equipamentos ou recursos descritos neste manual podem não estar instalados em seu veículo, ou podem estar disponíveis apenas em alguns mercados. Para obter informações específicas sobre a configuração, consulte os materiais de venda relevantes ou a Concessionária Autorizada na qual você adquiriu o veículo.

## Introdução ao visor projetado no para-brisa

O visor projetado no para-brisa (HUD) projeta informações relevantes em uma área visual ativa dentro do campo de visão do motorista. Dessa forma, o motorista pode ver as informações do veículo enquanto dirige sem ter que olhar para baixo, evitando distrações e evitando o cansaço visual alternando as visualizações entre a estrada e os medidores.

### **i** AVISO

- › Em determinadas condições climáticas (por exemplo, chuva, neve, luz solar intensa etc.), a exibição de informações do HUD pode não estar clara ou sofrer interferência.
- › Alguns óculos de sol podem afetar a leitura das informações.

## Como utilizar

Após ligar o veículo, o visor projetado no para-brisa (HUD) pode ser ativado ou desativado através do sistema multimídia **【Configurações do veículo】** → **【Interior】** → **【HUD】**.

Com HUD ativado, pode-se realizar as seguintes configurações:

- › Definir o conteúdo de exibição da tela de projeção do HUD.
- › Ativar ou desativar a projeção azul do HUD.
- › Ajuste a altura e o ângulo do volante ou o brilho da projeção do HUD.

## Equipamentos do veículo

Note que este manual contém todos os equipamentos-padrão, nacionais e especiais para esta série de modelos. Portanto, alguns dos equipamentos ou recursos descritos neste manual podem não estar instalados em seu veículo, ou podem estar disponíveis apenas em alguns mercados. Para obter informações específicas sobre a configuração, consulte os materiais de venda relevantes ou a Concessionária Autorizada na qual você adquiriu o veículo.

## Visão geral do painel de instrumentos

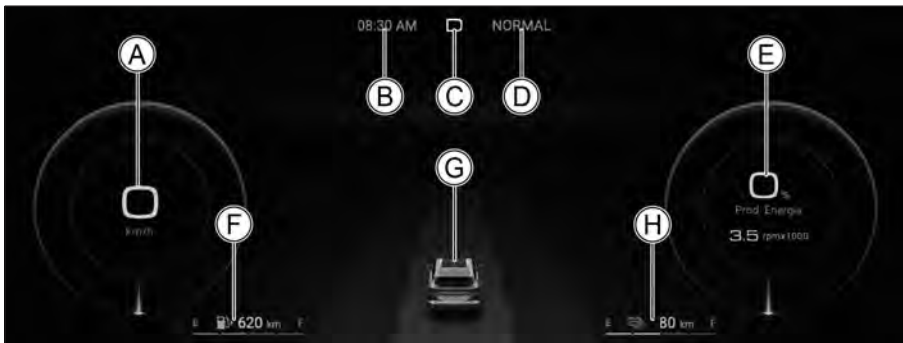

- A Velocímetro
- B Relógio
- C Exibição da marcha
- D Exibição do modo de condução
- E Computador de bordo
- F Medidor de combustível
- G Informações de condução inteligente
- H Medidor de energia

### Velocímetro

Exibe a velocidade de condução atual.

### Medidor de combustível

Mostra a quantidade aproximada de combustível restante no tanque de combustível e sua faixa correspondente.

### **i** AVISO

Ao dirigir em declives ou curvas por longos períodos, o combustível está se movendo no reservatório e o visor do combustível pode ficar instável.

## CUIDADO

- › A autonomia varia de acordo com os hábitos de condução e as condições da estrada.
  - ›  Se a luz de aviso no painel de instrumentos acender, abasteça o tanque de combustível para continuar a condução.
- 

## **Computador de bordo**

As informações exibidas podem ser definidas conforme desejado.

## **Medidor de energia**

Mostra a carga restante aproximada da bateria de alta tensão e sua autonomia correspondente.

## AVISO

A autonomia varia de acordo com os hábitos de condução e as condições da estrada.

---

## Controle dos instrumentos

### Interruptor de controle

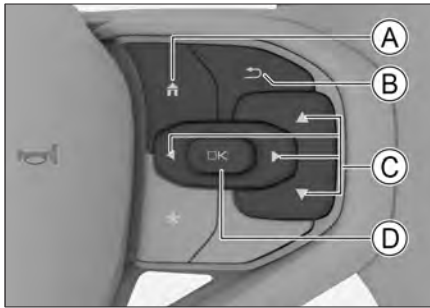

- Ⓐ Menu
- Ⓑ Voltar
- Ⓒ Seleção
- Ⓓ Confirmar

### Mensagens de advertência

Pressione o interruptor ↵ Voltar para ocultar a mensagem de advertência exibida no momento.

Mantenha o interruptor ↵ Voltar pressionado para ocultar todas as mensagens de advertência.

#### **i** AVISO

Quando houver mensagens de advertência na tela do painel de instrumentos, elas deverão ser ocultadas. Caso contrário, as outras funções do painel de instrumentos não poderão ser utilizadas.

### Exibir informações de mídia

Pressione o interruptor ◀ esquerdo ou ▶ direito até o computador de bordo exibir a tela de informação de mídia. Neste caso, você pode visualizar informações sobre a música ou estação de rádio que está sendo reproduzida.

### Exibir informações do telefone Bluetooth

Pressione o interruptor ◀ esquerdo ou ▶ direito até o computador de bordo exibir a tela de informação do telefone Bluetooth. Na tela do telefone Bluetooth, as seguintes operações podem ser realizadas:

- › Pressione o interruptor para cima ▲ ou para baixo ▼ para exibir as entradas do registro de chamadas do seu telefone Bluetooth, uma a uma.
- › Pressione o interruptor OK para discar a entrada de registro de chamadas selecionada no momento.

### Exibir informações de dados de condução

Pressione o interruptor ◀ esquerdo ou ▶ direito até o computador de bordo exibir a tela de dados de condução.

Pressione o interruptor 🏠 Casa para retornar diretamente à tela de dados de condução. Na tela de dados de condução, as seguintes operações podem ser realizadas:

- › Pressione o interruptor 🏠 Casa para retornar diretamente à tela inicial de dados de condução.

## Painel de instrumentos

- › Pressione o interruptor ▲ ou ▼ para baixo para visualizar as várias informações de dados de condução, uma a uma.
- › Pressione e segure o interruptor OK para abrir a tela do menu secundário. Na tela do menu secundário, é possível visualizar as informações de alarme e redefinir as informações de viagem.

Pressione o interruptor Voltar ↵ para retornar à tela anterior.

## Equipamentos do veículo

Note que este manual contém todos os equipamentos-padrão, nacionais e especiais para esta série de modelos. Portanto, alguns dos equipamentos ou recursos descritos neste manual podem não estar instalados em seu veículo, ou podem estar disponíveis apenas em alguns mercados. Para obter informações específicas sobre a configuração, consulte os materiais de venda relevantes ou a Concessionária Autorizada na qual você adquiriu o veículo.

## Luzes indicadoras do painel de instrumentos

### AVISO

- › É normal que alguns indicadores ou luzes de advertência acendam rapidamente quando a ignição é ligada (ON), indicando que um autoteste do sistema está em andamento.
- › Dependendo da configuração do modelo, nem todas as luzes indicadoras ou de advertência acenderão no painel de instrumentos.



### **Indicador de mensagem de aviso importante**

Acende para indicar que uma mensagem de aviso crítico está presente no veículo e que pelo menos uma parte da mensagem de aviso crítico foi bloqueada manualmente.

### ATENÇÃO

Não ignore nenhuma mensagem de aviso. Caso contrário, poderão ocorrer danos graves ao veículo ou acidentes.

### AVISO

Todas as mensagens de aviso presentes no veículo podem ser visualizadas na tela de mensagens de aviso do painel de instrumentos.



### **Indicador de mensagem de aviso secundário**

Acende para indicar que uma há mensagem de aviso secundária.

### ATENÇÃO

Não ignore nenhuma mensagem de aviso. Caso contrário, poderão ocorrer danos graves ao veículo ou acidentes.

### AVISO

- › As mensagens de aviso secundárias são ocultas automaticamente após alguns segundos na tela de mensagens do painel de instrumentos.

› Todas as mensagens de aviso presentes no veículo podem ser visualizadas na tela de mensagens de aviso do painel de instrumentos.



## Indicador de direção

O indicador de direção à esquerda pisca quando o sinal de direção à esquerda está ativo.

O indicador de direção à direita pisca quando o sinal de direção à direita está ativo.

Quando as luzes do sinalizador de emergência são ligadas, os indicadores de direção e todos os sinais de direção fora do veículo piscarão juntos.

### CUIDADO

Quando o indicador de direção pisca rapidamente, isso geralmente significa que a lâmpada do indicador de direção está danificada e deve ser substituída assim que possível. Caso contrário, outros motoristas não estarão aptos a verem sua sinalização de direção.



## Indicador de luz acesa

Essa luz acende para indicar que o interruptor da luz principal está ligado.



## Indicador de posição

Esta luz acende para indicar que as luzes de posição e luz da placa de licença estão acesas.



## Indicador de farol alto

Esta luz acende para indicar que o farol alto está ligado.



## Indicador da luz de neblina dianteira

Essa luz acende para indicar que as luzes de neblina dianteiras estão acesas.



## Indicador da luz de neblina traseira

Essa luz acende para indicar que as luzes de neblina traseiras estão acesas.



## Luz de advertência do cinto de segurança

Esta luz acende para indicar que o motorista, o passageiro dianteiro ou o passageiro traseiro não está utilizando o cinto de segurança.



## Luz de advertência de porta aberta

Essa luz acende para indicar que a porta ou o capô está aberto ou não está totalmente fechado.



## Luz de advertência de falha do airbag

Esta luz acende para indicar uma falha no sistema de airbag. Neste ponto, dirija-se a uma Concessionária autorizada o mais rápido possível.



## Luz de advertência do sistema de monitoramento de pressão dos pneus

Esta luz acende acompanhada por um sinal sonoro para indicar que a pressão dos pneus está muito baixa ou que a temperatura está muito alta. Neste ponto, pare, verifique e entre em contato com uma Concessionária autorizada.

Depois que a luz piscar durante um período, ela fica acesa para indicar uma falha no sistema de monitoramento de pressão dos pneus, acompanhada por vários sinais sonoros.

### ⚠ ATENÇÃO

Se esta luz se acender, evite curvas bruscas ou frenagens de emergência e conduza o veículo para um local seguro o mais rápido possível para inspecionar o veículo.

Dirigir com pressão do pneu muito baixa ou muito alta aumenta a possibilidade de falhas do pneu, o que pode resultar em sérios danos ou acidentes.



## Indicador do freio de estacionamento

Essa luz acende para indicar que o freio de estacionamento está aplicado.

Esta luz pisca para indicar que a temperatura do disco de freio está muito alta ou que a inclinação da via é muito grande. Existe o risco de se deslocar, pressione o pedal do freio e pare o veículo em uma via plana o mais rápido possível.



## Luz de advertência de falha do freio de estacionamento

Esta luz acende para indicar uma falha no sistema de freio de estacionamento.



## Indicador de estacionamento automático

Acende e exibe em amarelo para indicar que a função de estacionamento automático está ativa e pronta para uso.



Essa luz acende e exibe a cor verde para indicar que a função de estacionamento automático está ativa e mantida em ação.



## **Luz de advertência de falha do sistema de freio antitravamento**

Esta luz acende para indicar uma falha no sistema de freio antitravamento. Nesse caso, entre em contato com uma Concessionária autorizada.

Quando esta luz acende, o veículo ainda tem a capacidade de frenagem normal, mas nenhuma função antitravamento.



## **Luz de advertência de falha do sistema de freio**

Esta luz acende quando o nível do fluido de freio está baixo ou há uma falha no sistema de distribuição do freio ou o sistema eletrônico de assistência do freio falhou.

Nesse caso, estacione o veículo em um local seguro e entre em contato com uma Concessionária autorizada. Caso contrário, poderá ocorrer um acidente grave.



## **Indicador do Sistema Eletrônico de Controle de Estabilidade**

Esta luz pisca para indicar que o sistema eletrônico de controle de estabilidade está ativo.

Esta luz acende para indicar uma falha no sistema eletrônico de controle de estabilidade.



## **Indicador do Sistema Controle Eletrônico de Estabilidade desligado**

Essa luz acende para indicar que o sistema eletrônico de controle de estabilidade está desligado.



## **Indicador de falha do modo de direção**

Esta luz acende quando o modo de condução ou o sistema de controle todo-o-terreno (All Terrain Control) falha e a mudança de modo não é possível neste momento. Consulte uma Concessionária Autorizada o mais rápido possível para obter assistência.



## **Indicador de controle em declives**

Essa luz acende para indicar que o sistema de controle em declives está ativo e pronto para utilização.

Esta luz pisca para indicar que o sistema de controle em declives está sendo operado.



## Luz de advertência de falha na direção eletroassistida

Quando esta luz se acende em amarelo, a assistência à direção está reduzida e é necessário mais força para operar o volante de direção. Se esta luz permanecer acesa após voltar a ligar o veículo ou conduzir a uma curta distância, consulte uma Concessionária autorizada para inspeção o mais rápido possível.

Quando esta luz acende e fica vermelha, indica que o sistema de direção eletroassistida falhou e não está disponível. Neste caso, estacione o veículo em local seguro, desligue o veículo por alguns minutos antes de dar partida novamente. Se a luz permanecer acesa, consulte uma Concessionária autorizada para inspeção o mais rápido possível.

## ⚠️ ATENÇÃO

Quando esta luz acender em vermelho, o sistema de direção eletroassistida não irá funcionar. Neste caso, o volante de direção terá de ser operado com um muita força para atender a função de direção. Consulte uma Concessionária autorizada o mais rápido possível.



## Luz de advertência de temperatura do líquido de arrefecimento

Esta luz acende para indicar que a temperatura do sistema de arrefecimento do motor está muito alta. Neste caso, pare imediatamente o veículo e providencie inspeção ou poderá ocorrer danos ao motor.



## Luz de advertência de baixo nível de combustível

Esta luz acende para indicar que o nível de combustível está baixo.

Essa luz pode acender prematuramente devido ao movimento de combustível no tanque, por exemplo, em rampas ou curvas.

# Luzes indicadoras e de advertência

## CUIDADO

Não dirija o veículo com nível combustível muito baixo. Caso contrário, poderão ocorrer danos ao sistema de controle de emissões e ao sistema de energia.



## Luz de advertência de falha do motor à combustão

Esta luz acende quando o motor é ligado, indicando que há um problema com o motor que afeta as emissões. Nesse caso, entre em contato com uma Concessionária autorizada.

## AVISO

Essa luz também pode acender se a tampa de combustível não estiver fechada corretamente.



## Luz de advertência de serviço do motor à combustão

Essa luz acende para indicar um problema com motor não relacionado à emissões. Nesse caso, entre em contato com uma Concessionária autorizada.



## Luz de advertência da pressão do óleo

Esta luz acende para indicar que não existe óleo suficiente. Pare o veículo em local seguro e desligue o motor assim que possível, ou podem ocorrer danos graves aos componentes do motor. Verifique o nível do óleo após alguns minutos parado e adicione óleo, se necessário. Se o nível de óleo estiver normal e a luz permanecer acesa, entre em contato com uma Concessionária autorizada.



## Luz de advertência de superaquecimento da transmissão automática

Esta luz acende para indicar que a temperatura do óleo da transmissão automática está muito alta (isto pode ser causado por partidas frequentes em subidas, arranques completos do pedal do acelerador). Nesse caso, estacione o veículo em local seguro e aplique o freio de estacionamento o mais rápido possível para permitir que a transmissão esfrie.

Se a luz permanecer acesa após o procedimento acima, entre em contato com uma Concessionária autorizada.



## Luz de advertência de assistência lateral

Quando essa luz acende em amarelo, indica que o sensor do sistema de assistência lateral traseira está bloqueado. Neste momento, verifique a parte interna e externa do para-choque traseiro quanto à cobertura e remova-as imediatamente.

Quando essa luz acende em vermelho, há uma falha com a assistência lateral. Não use a assistência lateral neste momento e contate uma Concessionária autorizada o mais rápido possível.



## Indicador de assistência paralela

Essa luz acende para indicar que a assistência paralela está ativa.



## Luz de advertência lateral de ré

Esta luz acende para indicar que a função de advertência lateral de ré está habilitada.



## Indicador de desvio da faixa de rodagem

Quando a luz se acende em verde, indica que o indicador de desvio da faixa de rodagem está ativa.

Quando esta luz se acende em vermelho, existe um problema com a funcionalidade do indicador de desvio da faixa de rodagem. Não utilize esse recurso neste momento e contate uma Concessionária autorizada o mais rápido possível.



## Indicador de mudança de faixa de rodagem

Quando esta luz se acende em verde, indica que a função de mudança da faixa de rodagem está ativa.

Quando esta luz se acende em vermelho, existe um problema com a função de mudança de faixa de rodagem. Não utilize esse recurso neste momento e contate uma Concessionária autorizada o mais rápido possível.



## Indicador de assistência de segurança anti-colisão

Quando essa luz estiver acesa em verde, a função de assistência de segurança contra colisão estará ativo e pronto para utilização.

Quando esta luz se acende em vermelho, há uma falha na função de assistência de segurança anti-colisão. Neste ponto, dirija-se a uma Concessionária autorizada o mais rápido possível.



## **Indicador de assistência de segurança contra colisão desligado**

Essa luz acende para indicar que a função de assistência de segurança contra colisão está desligado.



## **Indicador READY**

Esta luz acende para indicar que o veículo está ligado e pronto para condução.



## **Indicador EV**

Esta luz acende para indicar que o veículo se encontra em condição elétrica, e o motor à combustão não está em funcionamento.



## **Indicador de condição de carga**

Quando essa luz estiver acesa em vermelho, o cabo de carregamento está ligado, mas o carregamento não é iniciado.

Quando essa luz acende em verde, a bateria está em situação de carregamento.



## **Luz de advertência de falha do sistema de carga**

Quando essa luz acende em amarelo, indica que há uma pequena falha no sistema de carga (recuperável ou não relacionada à segurança).

Quando essa luz acende em vermelho, isso indica uma falha grave no sistema de carga (não recuperável ou com segurança prejudicada).



## **Indicador de redução de potência**

Esta luz acende para indicar que o veículo está com um problema que afeta a potência geral do veículo. Nesse ponto, a potência é reduzida e a velocidade do veículo é limitada.



## **Indicador de carga da bateria baixa**

Esta luz acende para indicar que a carga da bateria de tração está muito baixa. Recarregue a bateria assim que possível.



## **Luz de advertência de falha da bateria de tração**

Quando a luz acende em amarelo, indica que ocorreu uma pequena falha na bateria de tração.

Quando esta luz se acende em vermelho, indica que ocorreu uma falha crítica da bateria de tração e o sistema de alimentação será desligado.



## Luz de advertência do sistema de carga da bateria 12 V

Se esta luz acende após a partida do veículo, indica uma falha no sistema de carga da bateria de 12 volts. Neste ponto, dirija-se a uma Concessionária autorizada o mais rápido possível.



## Luz de aviso de falha do conjunto de tração

Quando esta luz se acende em amarelo, indica uma falha no conjunto de tração do veículo. Nesse caso, estacione o veículo em um local seguro e entre em contato com uma Concessionária autorizada.

Quando essa luz acende em vermelho, o veículo tem um problema grave no conjunto de tração e o veículo não poderá continuar em uso. Nesse caso, entre em contato com uma Concessionária autorizada.

**RBS**

## Indicador de falha do freio regenerativo

Esta luz acende para indicar uma falha na função do freio regenerativo.



## Indicador do modo one-pedal

Acende para indicar que o modo one-pedal está ativado.



## Indicador sonoro do sistema

Essa luz acende em amarelo para indicar que o sistema de alerta sonoro está desligado.

Quando essa luz acende em vermelho, indica que há uma falha no sistema de alerta sonoro. Neste ponto, dirija-se a uma Concessionária autorizada o mais rápido possível.



## Indicador controle de velocidade de cruzeiro adaptativo

A luz acende em branco para indicar que o controle de velocidade de cruzeiro adaptativo está ligado e pronto para utilização.

Acende em verde para indicar que o controle de velocidade de cruzeiro adaptativo está ativo e que a velocidade de cruzeiro foi definida com sucesso.



## Indicador controle de velocidade de cruzeiro inteligente

A luz acende em branco para indicar que a função de controle de velocidade de cruzeiro inteligente está ativa e pronta para utilização.

## Luzes indicadoras e de advertência

Acende em verde para indicar que a velocidade de cruzeiro inteligente está ativa e que a velocidade de cruzeiro foi definida com sucesso.

## Equipamentos do veículo

Note que este manual contém todos os equipamentos-padrão, nacionais e especiais para esta série de modelos. Portanto, alguns dos equipamentos ou recursos descritos neste manual podem não estar instalados em seu veículo, ou podem estar disponíveis apenas em alguns mercados. Para obter informações específicas sobre a configuração, consulte os materiais de venda relevantes ou a Concessionária Autorizada na qual você adquiriu o veículo.

## Sobre o sistema

O sistema de gerenciamento de energia pode monitorar o consumo de energia de cada dispositivo elétrico do veículo e distribuí-lo, de modo a melhorar o desempenho inicial do veículo e prolongar a vida útil da bateria.

O sistema de gerenciamento de energia inclui os seguintes recursos:

### › **Monitoramento da bateria de alta tensão**

Os sensores monitoram continuamente a tensão, a corrente e a temperatura da bateria e calculam a carga restante e a integridade da bateria.

### › **Gerenciamento de energia de hibernação**

Monitora continuamente o consumo de energia de cada dispositivo elétrico durante o período de estacionamento e desliga gradualmente os dispositivos elétricos desnecessários de acordo com as informações de monitoramento da bateria, para evitar descarga da bateria e garantir o desempenho inicial do veículo.

### › **Gerenciamento de energia estática**

Monitora continuamente o consumo de energia de cada equipamento elétrico durante o período em que o veículo não está ligado e desliga gradualmente os equipamentos elétricos desnecessários de acordo com as informações de monitoramento da bateria, para evitar descarga da bateria e garantir o desempenho inicial do veículo.

### › **Gerenciamento dinâmico de energia**

Monitora continuamente o consumo de energia de cada dispositivo elétrico durante a condução do veículo e distribui a energia elétrica gerada pelo gerador para diferentes dispositivos elétricos conforme necessário. Quando a energia gerada pelo gerador excede a demanda dos equipamentos elétricos, o gerenciamento dinâmico ajusta e fornece energia à bateria, para que a bateria alcance o estado de carregamento ideal.



## **i** AVISO

O sistema de gerenciamento de energia não pode exceder os limites da lei física. Observe que as baterias têm potência e vida útil limitadas.

## O que você deve saber

O sistema de gerenciamento de energia prioriza o desempenho inicial do veículo. Durante viagens curtas, condução urbana e condução em baixas temperaturas, o consumo de energia aumenta, enquanto os geradores fornecem menos energia.

Quando o veículo não estiver ligado, o uso de equipamentos elétricos consumirá diretamente a energia elétrica da bateria, pois o gerador não pode fornecer suplementação de energia elétrica.

Nesses casos, você sentirá o sistema de gerenciamento de energia entrar em ação para controlar a distribuição de energia.

### **Ao estacionar o veículo por longos períodos**

Se você não dirigir o veículo por dias ou semanas, o sistema de gerenciamento de energia desliga gradualmente ou reduz a energia que os dispositivos elétricos estão usando, o que reduz o consumo de energia e ajuda a manter a partida do veículo por mais tempo.

Alguns recursos de conveniência, como o destravamento por controle remoto, podem não estar disponíveis após estacionar o veículo por um longo período. Essas funções serão retomadas quando o veículo for ligado.

### **Quando o motor está desligado**

Se você ouvir rádio ou usar outras funções do sistema multimídia com o motor desligado, a bateria será descarregada.

Se a energia da bateria for consumida o suficiente para afetar a partida do veículo, uma mensagem de advertência aparecerá na tela do sistema multimídia ou no painel de instrumentos. Neste caso, você precisará dar partida no motor se quiser continuar usando essas funções.

### **Quando o motor está em funcionamento**

Durante a condução, mesmo que o gerador seja capaz de fornecer energia elétrica, a bateria pode perder energia. Essa situação é fácil de ocorrer quando o consumo de energia é muito grande e a alimentação do gerador é baixa, principalmente quando a própria bateria não tem muita energia.

Para restaurar a fonte de alimentação necessária, o sistema desliga temporariamente ou reduz o consumo de energia de alguns equipamentos elétricos de alta potência. O sistema de aquecimento, em particular, consome muita energia e se você descobrir que o aquecimento dos bancos não está funcionando ou o fluxo de ar do ar condicionado está limitado, o sistema pode ter sido desligado temporariamente ou ajustado para funcionar em um nível de potência mais baixo. Quando a energia suficiente for restaurada, os sistemas podem retomar à sua operação normal.



# 3

## Sistema multimídia

---

Medidas de segurança..... 196

Introdução ao painel..... 198

Introdução à tela ..... 201

Introdução ao recurso ..... 203

## Equipamentos do veículo

Note que este manual contém todos os equipamentos-padrão, nacionais e especiais para esta série de modelos. Portanto, alguns dos equipamentos ou recursos descritos neste manual podem não estar instalados em seu veículo, ou podem estar disponíveis apenas em alguns mercados. Para obter informações específicas sobre a configuração, consulte os materiais de venda relevantes ou a Concessionária Autorizada na qual você adquiriu o veículo.

## Segurança

- › Ao usar qualquer função deste sistema, certifique-se de que não distraia sua atenção e impeça a direção segura. A operação segura do veículo é uma prioridade máxima ao dirigir, e todas as regras de trânsito devem ser observadas.
- › Durante a condução, o motorista é proibido de acionar o sistema e o volume do sistema deve ser mantido a um nível adequado para evitar a perda de concentração e não comprometer a segurança da condução.
- › Utilize esse sistema somente em áreas permitidas por lei. Alguns regulamentos nacionais ou locais podem proibir o uso de monitores dentro do campo de visão do motorista.
- › Não desmonte ou modifique o sistema.

- › Quando o sistema falhar, pare de usá-lo imediatamente, entre em contato com uma Concessionária autorizada e não realize reparos por conta própria.

## Sobre a utilização

- › Por motivos de segurança, algumas funções podem não funcionar quando o veículo está em movimento.
- › Não pressione os interruptores ou interruptores giratórios do painel com força.
- › Não pressione a tela com muita força e nem opere a tela com objetos pontiagudos.
- › Ao limpar a tela do visor, não use lenços abrasivos ou produtos de limpeza que contenham solventes.
- › Não bata na tela quando a imagem tremer durante a operação.

## Sobre o rádio

Devido às condições da estrada, clima e locais, pode não ser possível encontrar uma estação de rádio, fazendo com que aconteça uma mistura de estações ou ruídos.

## Sobre dispositivos de armazenamento USB

Devido à variedade de dispositivos de armazenamento USB, este sistema pode não ser compatível com todos os dispositivos de armazenamento USB.

## Sobre o Bluetooth

- › Devido às muitas marcas e funções diferentes de telefone celular, este sistema não pode garantir a compatibilidade com todos os telefones celulares.
- › Se não conseguir encontrar o nome do dispositivo Bluetooth do sistema durante o emparelhamento Bluetooth, reinicie o Bluetooth no telefone e realize a busca novamente.
- › Quando o Bluetooth não puder ser conectado, exclua o dispositivo Bluetooth emparelhado e emparelhe-o novamente.
- › Se a funcionalidade Bluetooth estiver anormal durante o uso, desconecte o Bluetooth e reconecte-o.

# Introdução ao painel

## Equipamentos do veículo

Note que este manual contém todos os equipamentos-padrão, nacionais e especiais para esta série de modelos. Portanto, alguns dos equipamentos ou recursos descritos neste manual podem não estar instalados em seu veículo, ou podem estar disponíveis apenas em alguns mercados. Para obter informações específicas sobre a configuração, consulte os materiais de venda relevantes ou a Concessionária Autorizada na qual você adquiriu o veículo.

## Interruptores do volante de direção

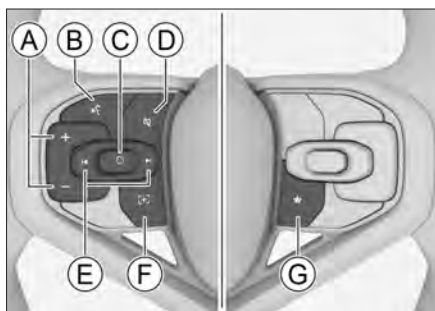

F339B644B8A8

- Ⓐ Interruptores de volume
- Ⓑ Comando de voz
- Ⓒ Reproduzir / pausar
- Ⓓ Silenciar (Mudo)
- Ⓔ Avançar
- Ⓕ Personalizar
- Ⓖ Personalizar

- › Pressione os interruptores + / - para aumentar / diminuir o volume. Mantenha o interruptor pressionado para aumentar / diminuir o volume continuamente.
- › Pressione o interruptor «ℳ para ativar ou desativar o sistema de reconhecimento de voz.
- › Pressione o interruptor ○ para reproduzir / pausar a mídia.
- › Pressione o interruptor «ℳ para ativar ou desativar o modo silencioso do sistema.

Mantenha o interruptor «ℳ pressionado para ativar ou desativar o som da navegação.

- › Durante a reprodução de mídia: Pressione o interruptor «◀ / ▶ para alternar a faixa para anterior / próxima.

Enquanto ouve uma estação de rádio: Pressione o interruptor «◀ / ▶ para procurar a estação válida anterior / próxima e pressione e segure o interruptor para alternar para a estação favorita anterior / próxima.

- › Pressione o interruptor «⏮ para executar a função programada. Mantenha o interruptor pressionado para entrar na tela de configuração da função do interruptor.
- › Pressione o interruptor «⏭ para executar a função programada. Mantenha o interruptor pressionado para entrar na tela de configuração da função do interruptor.

## Interruptor de alimentação



27464C7A4D5D

Pressione o interruptor para silenciar o som (apenas fontes multimídia) e pressione novamente para sair do modo de silenciar o som.

Mantenha pressionado o interruptor por aproximadamente 2 segundos para entrar no modo de descanso e pressione e segure o interruptor novamente ou toque em qualquer lugar da tela para sair do modo de descanso.

Pressione e segure o interruptor por aproximadamente 10 segundos para reiniciar o sistema.

### **i** AVISO

- › O sistema multimídia e os instrumentos serão reiniciados ao mesmo tempo.
- › Para maior segurança durante a reinicialização, sempre deixe o veículo em ambiente seguro, selecione o botão de mudança marchas para P e aplique o freio de estacionamento, permitindo que o veículo reinicie enquanto parado.

## Dispositivos externos

### Entrada USB

A entrada USB está localizada na parte inferior do console central, como mostrado na figura, e é visível ao abrir a tampa.



7CE370875320

### **i** AVISO

- › Certifique-se de que a conexão entre o dispositivo externo e a entrada do conector esteja estável.
- › Não desconecte os dispositivos aleatoriamente durante a reprodução para evitar problemas de reconhecimento no sistema.

## Especificações de mídia

O sistema suporta as seguintes especificações de mídia:

Mídia	Especificações
USB	Dispositivo USB no formato FAT32, NTFS
Bluetooth	Bluetooth 5.0 + EDR, AVRCP 1.6 e dispositivo de áudio Bluetooth versão A2DP 1.2



# Introdução ao painel

## Formato de arquivo

O sistema suporta os seguintes formatos de arquivo:

Arquivo	Formato
Áudio	MP3, WMA, M4A, FLAC, ACC, APE, WAV, DTS, AC3, MMF, AMR, M4R, OGG, MP2
Vídeo	MP4, MKV, AVI, FLV, MOV, WMV, 3GP, 3G2, MPG, VOB, OGG, SWF

### AVISO

Devido às características do arquivo (qualidade, taxa de bits, taxa de quadros, resolução, qualidade de compactação ou se está danificado), ambiente de reprodução e dispositivos de armazenamento, mesmo os formatos de arquivo suportados por este sistema podem não ser reproduzidos normalmente.



---

## Equipamentos do veículo

Note que este manual contém todos os equipamentos-padrão, nacionais e especiais para esta série de modelos. Portanto, alguns dos equipamentos ou recursos descritos neste manual podem não estar instalados em seu veículo, ou podem estar disponíveis apenas em alguns mercados. Para obter informações específicas sobre a configuração, consulte os materiais de venda relevantes ou a Concessionária Autorizada na qual você adquiriu o veículo.









## Operação da tela

Várias funções, como selecionar objetos, rolar listas ou mover aplicativos, podem ser concluídas por meio de operações básicas, como tocar, deslizar e arrastar na tela central.



Gesto	Operação	Resultado
	Toque	Selecionar ou habilitar função
	Toque e deslize	Rolar ou alternar páginas
	Toque longo e deslize	Movimenta aplicativo

## Barra de estado da tela central

Os ícones da barra de estado são mostrados na parte superior da tela central para mostrar a condição de cada função. Os ícones da barra de estado mudam em tempo real com base nas características funcionais, intensidade do sinal, estado da conexão, estado do interruptor e assim por diante.

Ícone	Estado da função
	Sinal de rede de internet do veículo, que varia de acordo com a situação da rede
	Wi-Fi conectado, a intensidade do sinal é exibida
	Há novas notificações
	Modo silencioso ativado
	Modo de som ativado
	Bluetooth não conectado
	Bluetooth conectado
	USB conectado

# Introdução à tela

Ícone	Estado da função
	Carregador sem fio em espera
	Carregamento sem fio está em operação
	Carregamento sem fio concluído

## Equipamentos do veículo

Note que este manual contém todos os equipamentos-padrão, nacionais e especiais para esta série de modelos. Portanto, alguns dos equipamentos ou recursos descritos neste manual podem não estar instalados em seu veículo, ou podem estar disponíveis apenas em alguns mercados. Para obter informações específicas sobre a configuração, consulte os materiais de venda relevantes ou a Concessionária Autorizada na qual você adquiriu o veículo.

## Tela de menu

Na maioria das interfaces, tocar na tecla  de Menu abre a interface dos aplicativos.



67728B347785

Uma pequena janela de aplicativos usados recentemente é apresentada na parte superior da tela, toque na pequena janela do aplicativo para alternar rapidamente para a interface do aplicativo.

O ícone do aplicativo é exibido abaixo, toque no ícone do aplicativo para alternar para a interface do aplicativo.

## Navegação e Multimídia

Toque na tecla Casa  para alternar entre a tela de navegação e a interface de mídias.

Na interface de navegação, você pode pesquisar locais, planejamento de rota, orientação de rota e configurações de navegação.

A interface multimídia inclui estações de rádio locais, música Bluetooth, música USB e vídeo USB, etc.

## AVISO

Pela tela do sistema multimídia **【Configuração】** → **【Conectar】**, Você pode reproduzir músicas via Bluetooth quando a conexão Bluetooth do sistema estiver emparelhada com outro dispositivo de reprodução de áudio.

Conecte um dispositivo de armazenamento USB que contenha arquivos de mídia à entrada USB do veículo (localizado no entalhe do painel secundário) para reproduzir músicas e vídeos USB.

---

## CUIDADO

- › Não é recomendado operar o sistema de navegação ao dirigir o veículo, para evitar acidentes de trânsito ou outras situações perigosas, opere o sistema com segurança depois de estacionar o veículo.
  - › As funções e serviços fornecidos neste sistema de navegação são apenas para fins informativos e não devem ser usados como único fundamento para dirigir ou viajar. As condições reais de trânsito e estrada se aplicam e as regulamentações e regras de trânsito devem ser estritamente observadas.
- 

## **Apple CarPlay**

Quando o iPhone for conectado com êxito à entrada USB do veículo, toque na tecla Apple CarPlay para acessar a interface.

Quando o iPhone for conectado com êxito à entrada USB do veículo, a tecla  Apple CarPlay aparece no lado esquerdo da interface, toque na tecla Apple CarPlay para acessar a interface.

Quando o dispositivo não for conectado, uma tecla  aparece no lado esquerdo da tela, toque nela para entrar na tela de configuração do Bluetooth.

## **Android Auto**

Toque na tecla Android Auto para abrir a interface quando o telefone e o sistema multimídia forem conectados com sucesso através do Android Auto.

Quando o celular for conectado com sucesso ao sistema multimídia através do Android Auto, a tecla  Android Auto será exibida no lado esquerdo da interface, toque para acessar a interface do Android Auto.

Quando o dispositivo não for conectado, uma tecla  aparece no lado esquerdo da tela, toque nela para entrar na tela de configuração do Bluetooth.

## Telefone

Toque na tecla **【Telefone】** para mudar para a interface de comunicação. Se um dispositivo Bluetooth não estiver conectado, vá para **【Configuração】** → **【Conectar】**. Ative o Bluetooth e emparelhe o dispositivo.

Depois de emparelhar e conectar com o celular Bluetooth, você pode fazer e atender chamadas, visualizar contatos, registros de chamadas, mensagens de texto e outras funções.

### **i** AVISO

- › Ao emparelhar e conectar, permita o acesso a contatos, registros de chamadas, mensagens de texto entre outras permissões no celular. Do contrário, você não poderá usar esses recursos.
- › Alguns telefones não suportam a função SMS devido à versão do sistema e à limitação de privilégios.
- › Após realizar uma conexão bem-sucedida, o aplicativo de rede social de outra empresa instalado no telefone pode realizar a função de chamada de voz através deste sistema. No entanto, devido a problemas de compatibilidade do sistema, alguns telefones não suportam esse recurso.

---

## Assistente de consumo de energia

Toque na tecla **【Assistente de consumo de energia】** para mudar para a tela do assistente de consumo de energia para ajustar as definições de carregamento, visualizar informações sobre o consumo de energia, conselhos de condução e muito mais.

## Central de usuários

Toque na tecla **【Central de usuários】** para mudar para a interface da central de usuários, e então pode iniciar sessão na sua conta, visualizar informações da conta, alterar a conta, etc.

## Configuração do sistema

Toque na tecla **【Configuração】** para alternar para a interface de configuração do sistema, onde a conexão Bluetooth, Internet, Som, Tela, etc. podem ser configurados.

## Configurações do veículo

Toque na tecla **【Configurações do veículo】** para acessar a tela de Configurações para definir as funções do veículo e os estados dos interruptores.

# Introdução ao recurso

## Painel de atalho

Na maioria das telas, deslize o dedo de cima para baixo na tela para abrir o painel de atalho.



A74D52E24CF2

Ⓐ Ajuste de brilho e volume

Ⓑ Interruptor de atalho

### Ajuste de brilho e volume

Toque no controle deslizante e arraste para ajustar o volume ou brilho correspondente.

Toque na tecla para ativar ou desativar o modo silencioso de navegação.

Toque na tecla para ativar ou desativar o modo silencioso do sistema multimídia.

Toque na tecla para ativar ou desativar o ajuste automático de brilho.

### Interruptor de atalho

Toque diretamente no interruptor para executar, alternar, ativar ou desativar a função correspondente.

Os interruptores de atalho exibidos podem ser editados e substituídos.

## Assistente de voz

O assistente de voz facilita a operação ao reconhecer e executar comandos de voz para controlar rapidamente as funções do veículo. Há várias maneiras de ativar o assistente de voz:

- › Pressione um dos interruptores no volante de direção.
- › Ativação por voz: Use a palavra de ativação padrão do sistema ou um conjunto de palavras de ativação personalizado.

Para definir as palavras de ativação, vá para **【Configuração】** → **【Customizar】** → **【Voz】** para visualizar ou configurar.

- › Sem palavras de ativação: Diga os comandos de voz sem ativar o assistente de voz. Por exemplo, "abaixar volume".

## ATENÇÃO

Ao usar o assistente de voz para controlar o veículo, preste atenção ao ambiente ao redor e à segurança pessoal para evitar acidentes graves, como acidentes com ferimentos ou colisões.

### Comandos de voz (ao ativar)

O assistente de voz facilita a operação ao reconhecer e executar comandos de voz para controlar rapidamente as funções do veículo. A tabela a seguir descreve alguns comandos de voz, não todos.

Categoria	Função	Instruções
Mídia	Rádio	Ligar o rádio, Desligar o rádio, Sintonizar FM, Tocar estação de rádio favorita, Mostrar rádios salvas, Pausar rádio, Retornar rádio etc.
	Estações de rádio online	Tocar rádio online, Desligar rádio online, Próxima estação de rádio online, Voltar estação de rádio online, etc.
Sistema	Uso Geral	Cancelar, Pausar, Abrir Configurações, Fechar Configurações, etc.
	Ajuste de Volume	Aumentar volume, Abaixar volume, Volume máximo, Volume mínimo, Ativar volume, Mudo, etc.
	Controle de Conexão	Ativar Bluetooth, Desativar Bluetooth, Desconectar o telefone, Abrir Wi-Fi, Fechar Wi-Fi, etc.
Condução	Navegação	Ativar HUD, Desativar HUD, Eu quero iniciar navegação, Encontre um estacionamento próximo, Ir para casa Ir para o trabalho, Primeira rota, Iniciar navegação, Cancelar rota, etc.
	Câmera panorâmica	Iniciar a visão trezentos e sessenta, Desligar a visão trezentos e sessenta.



# Introdução ao recurso

3

Sistema multimídia

Categoria	Função	Instruções
Normal	Sistema de ar condicionado	Ligar ar condicionado, Desligar ar condicionado, Aumentar temperatura do ar condicionado em 2 graus, Diminuir temperatura do ar condicionado em 3 graus, Por favor aquecer o ar da cabine, Resfriar o ar da cabine, etc.
	Vidros elétricos, Teto solar	Abrir teto solar, Fechar teto solar, Inclinar o teto solar, Abrir teto solar até a metade, Abrir cortina do teto solar, Fechar cortina do teto solar, Abrir janela do motorista, Fechar janela do motorista etc.
	Bancos	Ligar ventilação dos bancos, Desligar ventilação dos bancos, Aumentar ventilação dos bancos, Diminuir ventilação dos bancos, Ventilação dos bancos nível 2
...	...	...

## Comandos de voz (quando não estão ativos)

Diga comandos para controlar algumas das funções do veículo sem ativar o assistente de voz.

Função	Condições válidas	Instruções
Multimídia	—	Música anterior, Próxima música, Ligar o rádio, Desligar o rádio, Pausar
Sistema	—	Aumentar volume, Abaixar volume, Abrir Configurações
Ar condicionado	—	Ligar ar condicionado, Desligar o ar condicionado.
Telefone	—	Fazer uma ligação
Ativar a Navegação	—	Eu quero iniciar navegação

Função	Condições válidas	Instruções
Navegação	Navegue por qualquer tela	Ir para casa, Ir para o trabalho, Iniciar navegação
	Navegação com mapa em primeiro plano	Cancelar rota
	Tela ajustável de acordo com a escala do mapa	Aumentar Zoom do mapa, Diminuir Zoom do mapa
	Tela de visualização do mapa ajustável	Modo 3D

## AVISO

- › Recursos de voz: O assistente de voz controla a navegação, música, rádio, telefone, mensagens de texto, configuração do sistema, consulta meteorológica, ar condicionado, controle do veículo e outras funções, funções específicas e instruções comuns, Inicie seu assistente de voz e diga "Ajuda" para visualizá-lo.
- › Ajuste do volume do assistente de voz: Vá para **【 Configuração 】** → **【 Som 】** → **【 Volume do comando de voz 】** .
- › A taxa de sucesso do reconhecimento de voz será afetada pelo ruído do ambiente circundante, sinal de rede, hábitos de uso, pronúncia etc. o efeito específico do uso depende do ambiente real de uso do veículo.
- › Parte do assistente de voz requer uma conexão de rede para funcionar corretamente.

## Apple CarPlay

### Sobre o sistema

Este sistema pode realizar chamadas telefônicas, navegação, música e outras funções compartilhadas com o veículo, para que seja possível desfrutar de uma experiência mais segura e prática.

## AVISO

Alguns iPhones podem não ser compatíveis com o Apple CarPlay devido a diferentes sistemas operacionais e compatibilidade de versões.

# Introdução ao recurso

## Como utilizar

Utilize o Apple CarPlay conectando seu iPhone à entrada USB do veículo por meio do cabo USB do telefone.

Toque na tecla Apple CarPlay ⓘ no lado esquerdo da tela para mudar para a interface Apple CarPlay.

Basta desconectar o cabo USB para sair do Apple CarPlay.

### **i** AVISO

Depois que o iPhone é conectado, a funcionalidade de telefone Bluetooth do sistema não estará disponível e as funcionalidades de telefone do Apple CarPlay podem ser utilizadas nesse momento.

3

Sistema multimídia

## Android Auto

### Sobre o sistema

Este sistema pode realizar chamadas telefônicas, navegação, música e outras funções compartilhadas com o veículo, para que seja possível desfrutar de uma experiência mais segura e prática.

### **i** AVISO

- › Se o aplicativo Android Auto não estiver instalado em seu telefone Android, baixe-o e instale-o na loja de aplicativos do Google Play.
- › Devido a diferentes sistemas de telefonia móvel e compatibilidade de versão, alguns telefones Android podem não suportar a função Android Auto.
- › Após a conexão bem-sucedida, a função de telefone Bluetooth do sistema fica indisponível e a função de telefone do Android Auto pode ser usada neste momento.

### Conexão com fio

Conecte seu telefone Android à entrada USB do veículo por meio do cabo USB do telefone e siga as instruções para usar o Android Auto.

Toque na tecla ▲ Android Auto no lado esquerdo da tela para mudar para a interface Android Auto.

Basta desconectar o cabo USB para sair do Android Auto.

### Conexão sem fio

1. Ligue o Bluetooth do telefone.

2. Estabeleça uma conexão entre o telefone e o sistema multimídia na tela Configurações de Bluetooth.
3. Siga as instruções para selecionar Android Auto e concluir as operações relacionadas para usar o Android Auto.

Toque na tecla ▲ Android Auto no lado esquerdo da tela para mudar para a interface Android Auto.

Toque na tecla 【Desconectado】 na tela de configuração do Bluetooth para sair do Android Auto.

## Configuração do sistema

Na tela de menu, toque na tecla 【Configuração】 para acessar a tela Configuração do sistema.

### Conectar

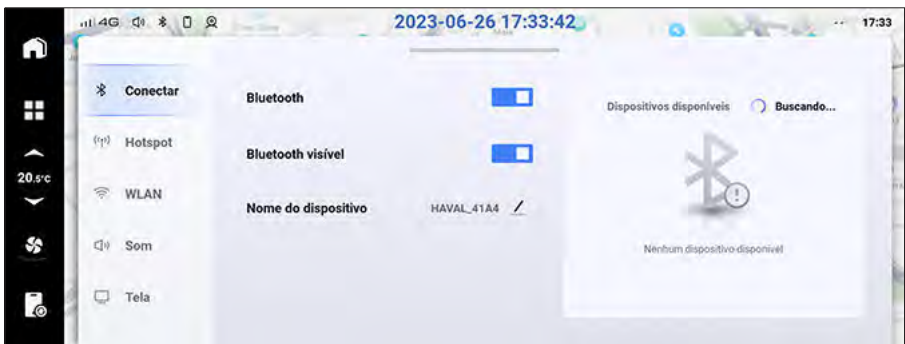

- 【Bluetooth】 : Toque na tecla Bluetooth para ativar ou desativar a conexão Bluetooth do sistema.
- 【Bluetooth visível】 : Quando ativado, permite que outros dispositivos detectem a conexão Bluetooth do sistema e façam o parelramento.
- 【Nome do dispositivo】 : Exibe o nome do dispositivo Bluetooth, que pode ser alterado para um nome personalizado.
- 【Histórico do dispositivo】 : Exibe os dispositivos Bluetooth descobertos que podem ser pareados. Toque no nome do dispositivo descoberto para iniciar uma solicitação de pareamento para fazer uma conexão. Toque na tecla 【Pesquisar】 para buscar os dispositivos Bluetooth novamente.

# Introdução ao recurso

## HotSpot



E89F7E9B12A2

- › **【 HotSpot do veículo 】** : Toque na tecla para ligar ou desligar o ponto de acesso. Quando ativado, outros dispositivos podem se conectar ao ponto de acesso.
- › **【 Nome do dispositivo 】** : Exibe o nome do dispositivo do ponto de acesso, que pode ser modificado para um nome personalizado.
- › **【 Senha 】** : Exibe a senha do ponto de acesso, que pode ser modificada para uma senha personalizada.
- › **【 Dispositivos conectados 】** : Exibe uma lista de dispositivos conectados ao ponto de acesso do veículo.

## WLAN



396037073469

- › **【 WLAN 】** : Toque na tecla WLAN para ativar ou desativar a conexão WLAN do sistema.
- › **【 Dispositivos disponíveis 】** : Exibe as redes disponíveis, toque no nome da rede descrita na lista para se conectar a ela.

## Som

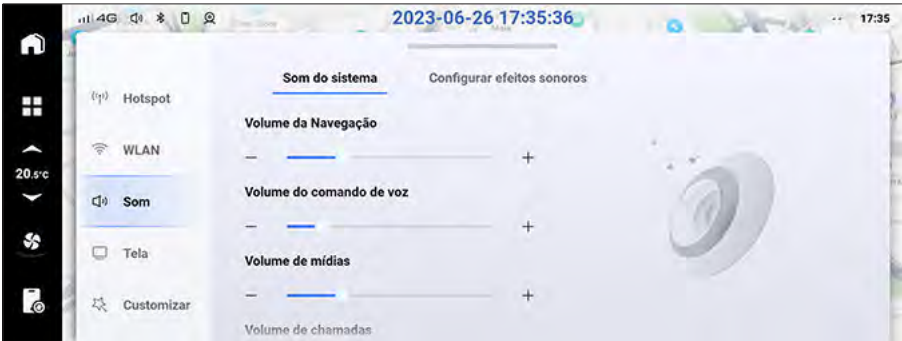

704AE8C4F9C0

- › **【 Sons do sistema 】** : Pode definir o som de navegação, o volume de voz, o volume de multimídia, o volume da chamada, o volume do alarme, sons do sistema, sons de advertência do veículo etc.
- › **【 Configurar efeitos sonoros 】** : Som de palco digital (DTS), Equalizador, Balanço, etc.

## Tela

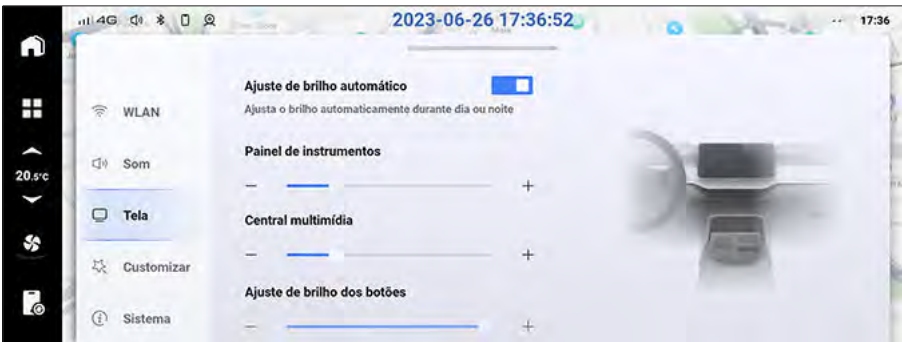

1870BFEE97F5

Ajuste de brilho automático, Modo de exibição, Formato de data e hora, Unidade, Idioma, Ajuste de brilho dos botões.

# Introdução ao recurso

## Customizar

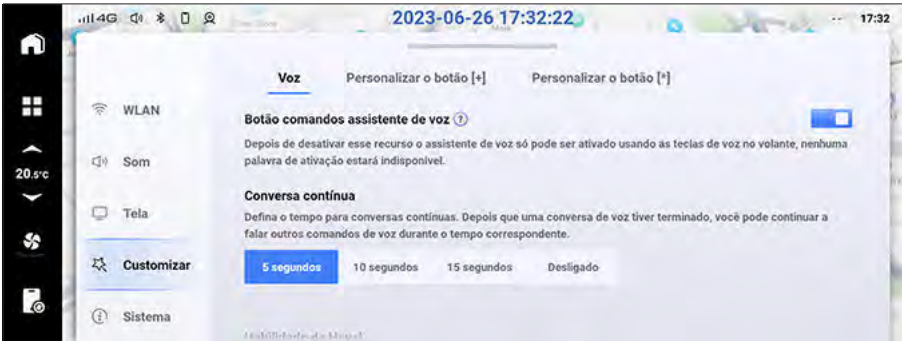

E5109AEFBF9B

- › **【Voz】** : Apresenta o comando de ativação padrão. Neste menu é possível definir os comandos de ativação customizado e conversa contínua, etc.
- › Personalização dos interruptores do volante de direção: você pode personalizar a função **C↵** / **\*** dos interruptores no volante de direção.

## Sistema

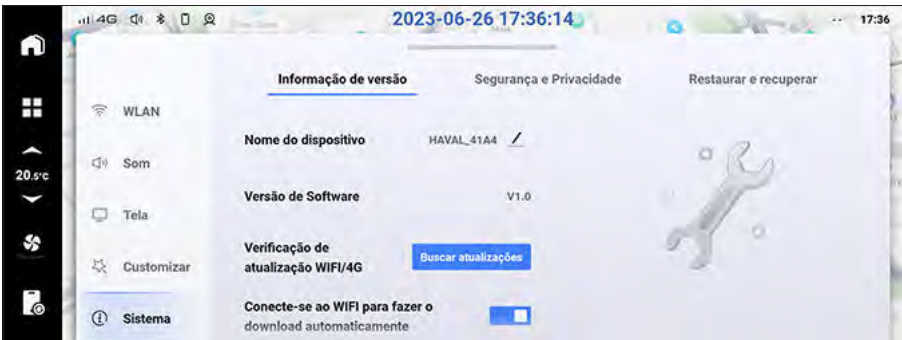

97EA375AA65A

- › **【Informação de versão】** : Você pode visualizar e modificar o nome do dispositivo, visualizar a versão de software e atualizar o sistema por meio da Verificação de atualização Wi-Fi / 4G.
- › **【Segurança e Privacidade】** : Os dados pessoais e do veículo são coletados, processados e armazenados pelo sistema para fornecer a você uma melhor conectividade no veículo. Você pode optar por ativar ou desativar esta função.
- › **【Restaurar e recuperar】** : Reinicializa o sistema para restaurar todas as configurações do sistema.

## AVISO

Sobre a atualização:

- › A fim de garantir a segurança durante o processo de atualização, deixe o veículo estacionado em um ambiente seguro.
- › Para garantir uma atualização tranquila, mantenha a ignição do veículo sempre LIGADA, a alavanca de mudança de marchas em P, aplique o freio de estacionamento e pare o veículo e desligue os aparelhos de alta potência (por exemplo, ar condicionado, luzes, alto-falantes etc.).
- › Durante o processo de atualização, leia atentamente o contrato de licença e as notas na tela de instalação. Caso queira saber mais sobre essa atualização, clique em detalhes da atualização.
- › Todas as funções do veículo serão desativadas durante o processo de atualização, entre elas: o acionamento de partida do veículo, o ar condicionado, a abertura e fechamento das portas, o sistema de entretenimento audiovisual, todas as luzes de falha do painel de instrumentos acenderão, a função de segurança passiva não funcionará, etc. Entretanto, após a conclusão da atualização, todas as funções do veículo serão restauradas.
- › Não altere a condição do veículo durante a instalação (não force o acionamento de partida do veículo, não force o desligamento do sistema).
- › Ao atualizar via Wi-Fi, mantenha o sinal de rede em boas condições e não desconecte a conexão de rede atual durante a atualização.
- › Ao atualizar a unidade principal ou a tela, a tela ficará preta e reiniciará. Este é um fenômeno normal. Você só precisa esperar alguns minutos antes que a unidade principal reinicie e o resultado da instalação apareça. Por favor, não altere o estado do veículo durante este período.
- › Após a conclusão da atualização, verifique o resultado final, certifique-se de que todo o software foi instalado com sucesso e, em seguida, feche a porta e trave o veículo para sair. Se houver alguma falha de atualização ou situação anormal durante o processo de atualização, entre em contato com uma Concessionária Autorizada imediatamente.
- › Após a atualização bem-sucedida, os itens atualizados do sistema, funções, telas, métodos de operação, etc. podem mudar e diferir daqueles descritos neste manual. Para conteúdo de atualização, consulte as advertências da tela durante o processo de atualização.



# Introdução ao recurso

## Sistema de Navegação

### Informações Sobre a Navegação

- › Não é recomendado operar o sistema de navegação ao dirigir o veículo, para evitar acidentes de trânsito ou outras situações perigosas, opere o sistema com segurança depois de estacionar o veículo.
- › A busca por localização, planejamento de rota, navegação de viagem, condições de tráfego e outras funções e serviços fornecidos pelo sistema de navegação são apenas para referência, não os use como a única base para dirigir ou viajar. As condições reais de trânsito e estrada se aplicam e as regulamentações e regras de trânsito devem ser estritamente observadas.
- › O pacote de dados é consumido ao usar serviços como navegação online, condições de tráfego, downloads de dados etc. que exigem uma conexão de rede.
- › Alguns recursos e serviços online não estarão disponíveis enquanto o veículo não estiver conectado e somente a navegação offline for usada.

### Vá para a tela de navegação

O sistema adota o sistema de navegação como padrão ao ser ligado. Toque na tecla

 Iniciar para alternar para a tela de navegação.

Toque em qualquer parte da tela sem tecla no mapa para apresentar as teclas de função ocultos.



- (A) Janela de reprodução de áudio
- (B) Pesquisa de destino
- (C) Visualização do mapa
- (D) Posição do veículo
- (E) Configurações de Navegação
- (F) Silenciar o sistema de navegação
- (G) Zoom do mapa
- (H) Escala do mapa

## Pontos de seleção do mapa

Toque e selecione um ponto no mapa com um toque longo para alternar para a tela de detalhes da localização.



F330C7A5B7F2

- ▶ Toque na tecla < Voltar para retornar à tela anterior.
- ▶ Toque na tecla ☆ Favorito para salvar o gravar a localização atual. Toque nesta tecla novamente para cancelar a gravação de localização como favorito.
- ▶ Toque na tecla 🔍 Busca para pesquisar locais dentro de um perímetro.
- ▶ Toque na tecla 【Definir como destino】 para definir a localização atual como destino.

## Pesquisa de destino

Toque na tecla 🔍 Pesquisar na tela do mapa para mudar para a tela de pesquisa de destino.

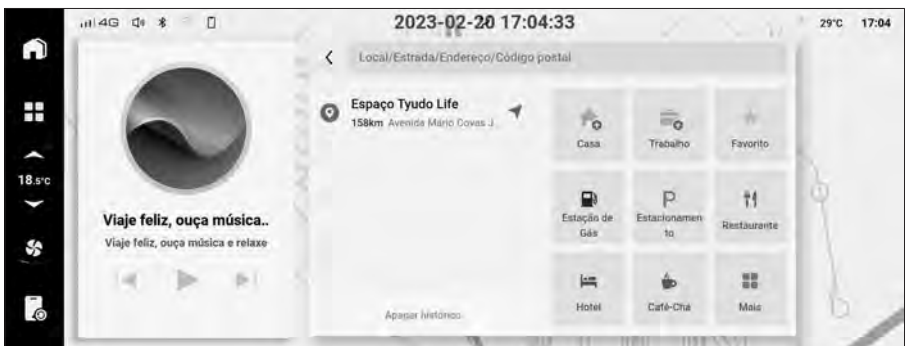

BF03ACF3B77C

- ▶ Toque na tecla 【Casa】 para definir seu endereço residencial. Uma vez definido, pressione está tecla para definir a residência como o destino.

# Introdução ao recurso

- › Toque na tecla **【Trabalho】** para definir o endereço da empresa. Depois de selecionado, toque nesta tecla para definir a localização da empresa como destino.
- › Toque na tecla **【Favorito】** para mudar para a tela de Favoritos para exibir seus locais favoritos. Os locais favoritos podem ser visualizados, excluídos e os destinos definidos.
- › Toque na tecla **【Posto EV】** para mudar para o tela Lista de busca por estação de carregamento próxima.
- › Toque na tecla **【Posto de Gasolina】** para alternar para a tela Lista de pesquisa por postos de gasolina para procurar por um posto de gasolina.
- › Toque na tecla **【Mais】** para visualizar todas as categorias de pesquisa.

## Planejamento de rotas

Depois de definir seu destino de várias maneiras, vá para a tela de planejamento de rotas.



- › Toque na tecla **■ ■ ■** Mais por trás da rota para abrir a tela de detalhes da rota. Os nomes das vias na rota atual são exibidos em ordem de cima para baixo.
- › Toque a tecla **Q** Pesquisa para mudar para a tela de Pesquisa de Destino para adicionar um ponto de rota ou para mudar o destino.
- › Toque na tecla **【Recomendação】** para exibir o menu preferência de rota que permite alternar suas preferências de rota.

- › Toque na tecla **【Iniciar Navegação】** para mudar para a tela de orientação de rota e entrar no modo de navegação real.



Toque em qualquer parte da tela sem tecla no mapa para apresentar as teclas de função ocultos.

## Configurações de Navegação

Toque na tecla **⚙️ Configurações** na tela Mapa para mudar para a tela de Configurações.



Você pode definir condições de estrada em tempo real, escala automática do mapa, transmissão de navegação, preferências de rota, endereço residencial/ comercial, informações pessoais claras, gerenciamento de mapas, atualização de mapas USB, etc.



# 4

## Segurança

---

Cintos de segurança.....	222
Sistema de Airbag.....	227
Sistema de retenção para crianças .....	235
Sistema antifurto do veículo	241
Sistema de desligamento de emergência.....	243
Gravador de dados de acidentes (EDR).....	244

## Equipamentos do veículo

Note que este manual contém todos os equipamentos-padrão, nacionais e especiais para esta série de modelos. Portanto, alguns dos equipamentos ou recursos descritos neste manual podem não estar instalados em seu veículo, ou podem estar disponíveis apenas em alguns mercados. Para obter informações específicas sobre a configuração, consulte os materiais de venda relevantes ou a Concessionária Autorizada na qual você adquiriu o veículo.

## Dicas de segurança

- › Não deixe o cinto de segurança diagonal sobre o pescoço ou sob as axilas.
- › O cinto de segurança subabdominal deve ser posicionado o mais baixo possível sobre o quadril.
- › Os cintos de segurança só podem ser usados um por pessoa, é proibido que mais de uma pessoa (incluindo crianças) usem o mesmo cinto de segurança ao mesmo tempo.

Se mais de duas pessoas usarem o mesmo cinto de segurança, o cinto não funcionará de forma eficiente, por exemplo, ao dispersar a força de um impacto, além disso, há o risco de duas pessoas colidir entre si em caso de colisão.

- › O cinto de segurança não deve estar torcido ou solto.

- › Não deixe o cinto de segurança próximo de objetos com cantos afiados, pois o cinto pode ser cortado em caso de acidente.
- › Não use um cinto de segurança que tenha sofrido um impacto forte ou que tenha sido danificado como resultado de um acidente.
- › A remoção, desmontagem ou modificação do cinto de segurança é proibida.
- › Não use cintos de segurança que contenham objetos estranhos presos no fecho.
- › Ao utilizar o cinto de segurança, recomendamos que mantenha o cinto de segurança sempre limpo e remova sujeira, óleo, água, substâncias oleosas e líquidos, como bebidas e resíduos de alimentos que estejam aderidos ao cinto para garantir a operação de esticamento e retração suave.
- › Não use benzeno, gasolina e outras substâncias orgânicas para limpar os cintos de segurança, não os alveje ou tinja.
- › Não permita que crianças brinquem com os cintos de segurança.

Se uma criança enrolar acidentalmente no pescoço enquanto estiver brincando com o cinto de segurança, poderá não conseguir continuar a puxar o cinto, o que poderá resultar em ferimentos graves ou fatais. Neste caso, se a trava do cinto não puder ser liberada, o cinto pode ser cortado com uma tesoura.

- › Os cintos de segurança do veículo são projetados principalmente para o uso por adultos, as crianças devem usar sistemas de retenção para crianças apropriados.

Quando o cinto de segurança for usado corretamente, se o cinto de segurança tocar o pescoço ou a mandíbula da criança e não travar os ossos do quadril, use um dispositivo de retenção para crianças adequada às necessidades da criança.

Use os cintos de segurança adequadamente quando as crianças crescerem o bastante para usá-los em veículos.

- › Precauções para gestantes  
Recomendamos que use preferencialmente um cinto de segurança. Consulte o seu médico para obter mais informações sobre o uso eficaz. O método de uso de um cinto de segurança para gestantes é essencialmente o mesmo que para o uso normal de um cinto de segurança, mas deve observar o seguinte:

Deixe a parte subabdominal do cinto o mais baixo possível, sob o abdômen elevado.

O cinto de segurança diagonal deve passar pelo ombro, mas deve ser mantido longe do abdômen e colocado sobre o peito.

Se o cinto não for usado corretamente, poderá apertar o abdômen da gestante em caso de parada de emergência ou colisão, causando ferimentos graves ou fatais à mãe e ao bebê.

- › Recomendamos que use um cinto de segurança mesmo se estiver doente, com problema, etc. Consulte o seu médico para obter mais informações sobre o uso eficaz.
- › Quando não estiver em uso, o cinto de segurança deve estar totalmente retraído, reto, preso, não permita que o cinto entre em contato com objetos pontiagudos. O corpo do fecho do cinto de segurança não pode ser bloqueado por objetos estranhos, caso contrário, afetará o engate correto da lingueta do cinto de segurança e do corpo do fecho.

## Utilização correta do cinto de segurança

- › Ajuste o encosto do banco para manter a parte superior do corpo reta e apoiada no encosto.
- › O cinto de segurança deve estar livre de torções.



# Cintos de segurança

- › O cinto diagonal deve estar bem ajustado no meio do ombro, não no pescoço nem no ombro.
- › O cinto subabdominal deve ser posicionado o mais baixo possível sobre o quadril.

## ATENÇÃO

- › Ao conduzir, todos os ocupantes do veículo devem usar os cintos de segurança adequadamente. Caso contrário, poderão ocorrer ferimentos graves ou fatais devido ao corpo não estar preso ao banco durante uma frenagem de emergência ou colisão.
- › Todos os ocupantes do veículo devem usar cintos de segurança em todos os momentos, mesmo em viagens curtas. Caso contrário, haverá um risco maior de ferimentos graves ou fatais, em caso de acidente.

## Pré-tensionador do cinto de segurança

Os bancos do motorista e do passageiro dianteiro estão equipados com cintos de segurança com pré-tensionadores.

Em caso de colisão, os pré-tensionadores permitem que o cinto de segurança seja apertado momentaneamente, fornecendo proteção de segurança ideal para os ocupantes.

O limitador de força mantém a carga do cinto de segurança dentro do valor especificado, reduzindo a pressão no peito.

## Condições de funcionamento

Os pré-tensionadores dos cintos de segurança funcionam quando o veículo é submetido a uma colisão frontal severa.

Eles poderão não ser ativados quando:

- › Há um impacto frontal em paredes de concreto etc. em velocidades abaixo de 25 km/h.
- › Há um impacto frontal com postes públicos fixos ou pequenos objetos, como árvores, em velocidades inferiores a 35 km/h.

Os pré-tensionadores dos cintos de segurança podem não desempenhar sua função total quando o veículo for submetido às seguintes colisões graves.

- › Quando o veículo é virado 90° ou 180°.
- › Em caso de impacto lateral ou traseiro.

## ATENÇÃO

- › Ao usar o cinto de segurança com pré-tensionador, use-o corretamente e ajuste o banco para a posição de condução ideal. Caso contrário, ele não funcionará com toda sua efetividade e poderá resultar em ferimentos graves ou fatais.

› Se você deseja instalar, remover ou desmontar o cinto de segurança com pré-tensionador, entre em contato com uma Concessionária autorizada. Se usados incorretamente, os pré-tensionadores do cinto de segurança não funcionarão adequadamente e poderão causar ferimentos graves ou fatais em caso de acidente.

› Os cintos de segurança com pré-tensionadores não podem ser reutilizados.

Depois que o pré-tensionador funcionar uma vez na primeira colisão, ele não poderá mais ser puxado ou retraído na segunda e demais colisões. Entre em contato com uma Concessionária autorizada para substituição.

› Os pré-tensionadores do cinto de segurança operam com som de detonação e produzem fumaça branca, mas não causam incêndio e são inofensivos para o corpo humano.

› Sempre entre em contato com uma Concessionária autorizada quando o pré-tensionador do cinto de segurança for acionado. Os pré-tensionadores do cinto de segurança podem causar ferimentos se funcionarem inesperadamente.

## Utilização do cinto de segurança de três pontos

1. Segure a trava e puxe o cinto de segurança para fora do retractor, certificando-se de não torcer o cinto de segurança. Se não for possível puxar o cinto para fora do retractor, puxe-o com firmeza e solte-o para permitir que o cinto retroceda, de modo que possa ser puxado suavemente para fora do retractor.
2. Insira a lingueta na trava e certifique-se de ouvir um clique.



0C905ED8E1F5

3. Puxe o cinto diagonal para cima e ajuste para que ele se encaixe perfeitamente no corpo. Isso permite que a parte inferior do corpo resista ao impacto e reduz a possibilidade de lesão.
4. Ajuste o cinto diagonal de modo que fique justo sobre o peito e no meio dos ombros. Desta forma, a força do impacto é distribuída sobre os ossos da parte superior do corpo.

## Cintos de segurança

5. Para liberar o cinto de segurança, pressione o botão de destravamento no fecho. Quando o corpo da trava for liberado, segure acompanhe o cinto de segurança até que seja totalmente retraído, tomando cuidado para não bater em outros ocupantes ou objetos próximos.

## Equipamentos do veículo

Note que este manual contém todos os equipamentos-padrão, nacionais e especiais para esta série de modelos. Portanto, alguns dos equipamentos ou recursos descritos neste manual podem não estar instalados em seu veículo, ou podem estar disponíveis apenas em alguns mercados. Para obter informações específicas sobre a configuração, consulte os materiais de venda relevantes ou a Concessionária Autorizada na qual você adquiriu o veículo.

## Dicas de segurança

- › Os airbags não podem ser reutilizados.  
Depois que o airbag deflagrar uma vez, ele não funcionará mais nas colisões subsequentes e deverão ser substituídos, entre em contato com uma Concessionária autorizada para substituição.
- › O airbag assim como o cinto de segurança são dispositivos complementares para segurança dos ocupantes, sendo a carroçaria do veículo o fator principal para maior proteção e absorção do impacto. Para poder exercer a função e efeito do airbag, o ocupante deve usar o cinto de segurança corretamente e manter a postura sentada correta.
- › O uso adequado do airbag maximizará seu desempenho de segurança e, se usado incorretamente, poderá não ser seguro e resultar em ferimentos aos ocupantes.
- › A deflagração do airbag pode ser acompanhada por som de deflagração e fumaça, mas não há risco de incêndio. Pessoas com doenças respiratórias, como asma, às vezes sentem dificuldade para respirar se inalam fumaça. Neste caso, é seguro sair do veículo imediatamente. Se não for possível sair do veículo, abra o vidro ou a porta para facilitar a circulação do ar.
- › Quando o resíduo de deflagração do airbag entrar em contato com a pele ou os olhos, lave com água o mais rápido possível. Caso contrário, pessoas com pele sensível podem reações alérgicas.
- › Não toque nos componentes do airbag depois de ter deflagrado. Uma vez que seus componentes ficam muito quentes, existe a possibilidade de ferimentos graves, como queimaduras.
- › É proibida a utilização do airbag para qualquer outra finalidade.

# Sistema de Airbag

- › Entre em contato com uma Concessionária autorizada quando precisar equipamentos com ondas de rádio. As ondas de rádio têm um impacto sério no dispositivo de controle do airbag. Esses equipamentos podem impactar negativamente no funcionamento adequado do sistema eletrônico do veículo.
- › É proibido modificar ou alterar a característica original do airbag e seu respectivo local instalado. Exemplos: Modificar assentos, capas dos bancos, etc. Isso evitará a possibilidade do airbag não funcionar adequadamente em um acidente ou de deflagração acidental do airbag na ausência de um acidente, causando ferimentos graves ou fatais aos ocupantes.

## Sistema de Airbag

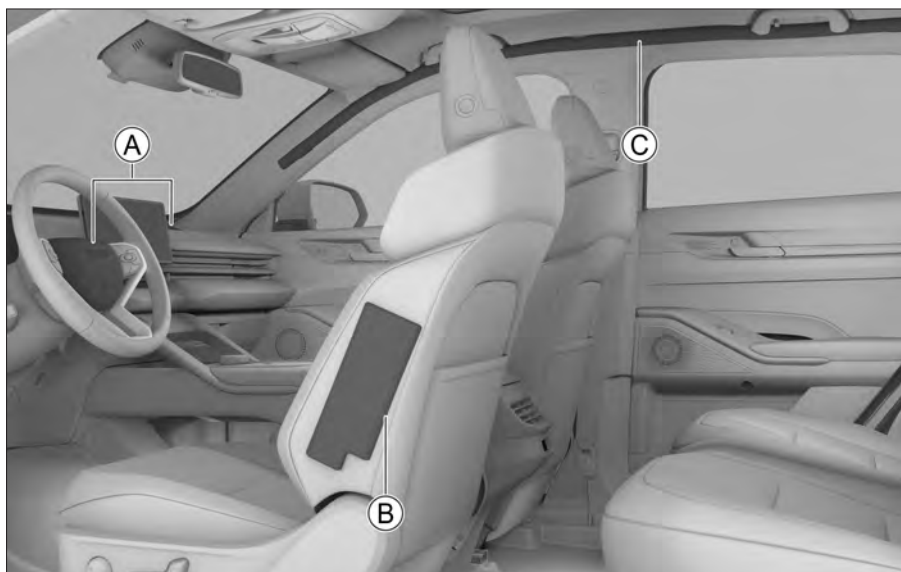

87DC109F7652

- Ⓐ Airbags dianteiros, divididos em:
  - Airbag do motorista
  - Airbag do passageiro dianteiro
- Ⓑ Airbags laterais
- Ⓒ Airbags tipo cortina

## Sistema de Airbags Dianteiros

### Introdução

Os airbags dianteiros estão localizados no volante de direção e no painel dianteiro do lado do passageiro dianteiro e estão identificados com um símbolo. Quando o veículo sofre um impacto forte na parte dianteira, o cinto de segurança prende o motorista e os airbags dianteiros são deflagrados, espalhando e atenuando o impacto contra a cabeça e o peito dos ocupantes.

### Como funciona

Em caso de colisão frontal de gravidade moderada a grave, o sensor detecta a desaceleração abrupta do veículo e deflagra o airbag imediatamente, com força.

### Precauções

- › O airbag pode deflagrar se o veículo for sujeito a um impacto forte na parte inferior:
  - 1) Quando o veículo atinge o acostamento da estrada.
  - 2) Quando o veículo cai ou passa por sulcos profundos, valas.
  - 3) Quando o veículo fica inclinado ou capotado na estrada após atravessar bater em um desnível.
- › Quando o veículo capota em 90° ou 180°, o airbag poderá deflagrar, mas não funcionará efetivamente.

- › O airbag pode não deflagrar se o veículo for sujeito a um impacto forte em que:

- 1) Há um impacto frontal em paredes de concreto etc. em velocidades abaixo de 25 km/h.
- 2) Há um impacto frontal com postes públicos fixos ou pequenos objetos, como árvores, em velocidades inferiores a 35 km/h.

- › Se o objeto for deformado ou movido, a força gerada pelo impacto da colisão será reduzida. Nesse ponto, o airbag poderá não deflagrar.

Quando o veículo colide com um caminhão pela traseira, se o veículo passar por baixo da carroceria, a força do impacto detectada pelos sensores pode ser fraca e os airbags poderão não deflagrar.

- › Devido ao ângulo e direção da colisão, os airbags às vezes poderão não ser ativados mesmo colidindo em alta velocidade.
- › Não aproxime muito o corpo do volante de direção ou do painel dianteiro:
  - 1) Ao dirigir o veículo normalmente, o motorista deve manter o veículo em uma posição de direção adequada e manter-se longe do volante de direção o máximo possível.
  - 2) Os assentos dianteiros devem estar afastados ao máximo possível do painel dianteiro.

# Sistema de Airbag

3) Todos os ocupantes do veículo devem sempre usar os cintos de segurança corretamente para máxima proteção.

- › Não sente na borda do assento nem se apoie no painel dianteiro enquanto o veículo estiver em movimento.

Devido à velocidade rápida e ao impacto considerável da deflagração do airbag dianteiro, se o ocupante estiver muito próximo do airbag, é possível que aconteçam ferimentos graves ou fatais no momento em que o airbag for deflagrado.

- › Não deixe que crianças fiquem em frente a um airbag.

Se os airbags dianteiros deflagrarem, a deflagração poderá causar ferimentos graves ou fatais às crianças. Todas as crianças devem estar devidamente acomodadas no banco traseiro do veículo e protegidas adequadamente por um sistema de segurança para crianças.

- › Observe os itens a seguir que podem causar ferimentos graves aos ocupantes em caso de deflagração do airbag:

- 1) Não coloque itens sobre o painel dianteiro ou os deixe encostados, itens como guarda-chuvas, etc.
- 2) Não deixe os itens expostos dentro porta-objetos.
- 3) Não pendure objetos decoração no vidro do para-brisa ou no retrovisor interno.

4) Não instale nenhum objeto de decoração sobre a almofada do volante de direção.

5) Não coloque bagagem, animais de estimação ou outros itens entre o airbag e o motorista ou o airbag do passageiro dianteiro.

- › Não lave o interior do veículo com água ou detergente.

A unidade de deflagração do airbag é um dispositivo de detonação do airbag e, se estiver molhado, pode afetar o funcionamento normal do airbag, resultando em ferimentos graves ou fatais.

- › Não aplique cera, película ou material similar às coberturas do airbag.

A negligência em seguir as instruções acima, impedirá o funcionamento correto do airbag.

- › Não danifique a cobertura do airbag.

Caso contrário, o airbag não funcionará corretamente. Portanto, nunca abra, tampouco viole a tampa do airbag.

- › É proibido remover, modificar e instalar os airbags, painel dianteiro, volante de direção etc.

Se não forem manuseados adequadamente, os airbags não funcionarão corretamente ou deflagrarão por engano, o que pode causar ferimentos graves ou fatais.

- › Não modifique a suspensão do veículo.

Se a altura do veículo ou a rigidez da suspensão mudarem, o airbag poderá ser deflagrado acidentalmente e causar ferimentos graves ou fatais.

- › Consulte uma Concessionária autorizada se estiver instalando uma proteção ou defletor de ar na parte dianteira do veículo.

Se forem a parte dianteira do veículo for modificada, o impacto detectado ao sensor do airbag mudará, fazendo com que o airbag deflagre, o que pode causar ferimentos graves ou fatais.

- › Sempre consulte uma Concessionária autorizada ao realizar reparos na parte dianteira do veículo ou na cabine.

Se não for reparado corretamente, o impacto detectado pelo sensor do airbag pode mudar e fazer com que o airbag não funcione devidamente e cause facilmente ferimentos graves ou até mesmo a morte.

## Etiqueta de segurança



Esta etiqueta fica na coluna central para informar que este veículo está equipado com um airbag dianteiro e que o motorista deve estar ciente do fato.

## ⚠ ATENÇÃO

- › Não coloque bagagem, animais de estimação ou outros itens entre o airbag e o motorista ou o airbag do passageiro dianteiro.
- › Não dobre as pernas e apoie o pé no assento do banco.

## Interruptor do airbag do passageiro dianteiro



C2748F3DE9D3

O interruptor do airbag do passageiro está localizado na lateral do painel do lado do passageiro.

Utilize a chave mecânica para colocar o interruptor do airbag do passageiro na posição OFF e desligar o airbag do passageiro, neste momento, a luz de advertência do airbag do passageiro desligado  OFF se acende.



Utilize a chave mecânica para colocar o interruptor do airbag do passageiro na posição ligado (ON) e ativar o airbag do passageiro, neste momento, a luz de advertência do airbag do passageiro  se acende.

## ATENÇÃO

- › Não instale um assento infantil voltado para trás no banco do passageiro dianteiro enquanto o airbag do passageiro dianteiro estiver em operação. Caso contrário, poderão ocorrer ferimentos graves ou fatais.
- › Em circunstâncias excepcionais, se for necessário instalar um assento infantil voltado para trás no banco do passageiro dianteiro, sempre desligue o airbag do passageiro dianteiro. Caso contrário, poderão ocorrer ferimentos graves ou fatais.

Em nenhuma outra circunstância o interruptor do airbag do passageiro dianteiro deve ser colocado na posição OFF (Desligado), isso impediria que o airbag do passageiro dianteiro fosse deflagrado em caso de impactos graves.

## Airbags laterais

### Introdução

Os airbags laterais estão localizados na almofada externa do encosto do banco e o logotipo do airbag está estampado no encosto do banco. Os airbags laterais complementam os cintos de segurança e, em caso de impacto lateral, reduzem o risco de ferimentos aos ocupantes do veículo e evitam novo impacto.

### Como funciona

Em caso de colisão lateral, o sensor detecta uma mudança brusca na aceleração lateral do veículo e envia um sinal para a unidade de controle que, se as condições de funcionamento do airbag forem cumpridas, deflagra imediatamente o airbag lateral.

Em caso de colisão lateral, apenas o airbag lateral do lado afetado será deflagrado. Se o impacto acontecer no lado do passageiro, o airbag do lado do passageiro irá deflagrar mesmo se não houver nenhum ocupante no banco.

### Precauções

- › Quando o veículo é submetido às seguintes colisões leves, os airbags laterais podem não deflagrar:
  - 1) Em caso de impacto frontal.
  - 2) No caso de um pequeno impacto lateral onde o sinal recebido pela unidade de controle eletrônico é fraco.
  - 3) Em um impacto traseiro.

4) Em capotamento.

- › Não cubra o airbag lateral com nenhum objeto. Caso contrário, o funcionamento dos airbags laterais poderá ser impedido.
- › Não instale nada ao redor da área de deflagração do airbag lateral. Caso contrário, existe o risco de objetos serem arremessados quando os airbags laterais são acionados.
- › Não remova, repare ou modifique por conta própria um banco equipado com airbag lateral e quaisquer componentes ao redor da área onde o airbag lateral deflagra.

## Airbags tipo cortina

### Introdução

O airbag de cortina está localizado na borda inferior do teto e é marcado com uma identificação de airbag na coluna. Os airbags de cortina complementam o cinto de segurança e, em caso de impacto lateral, reduzem os ferimentos na cabeça aos ocupantes do veículo e evitam novo impacto.

### Como funciona

Em caso de colisão lateral, o sensor detecta uma mudança brusca na aceleração lateral do veículo e envia um sinal para a unidade de controle que, se as condições de operação do airbag tipo cortina forem atendidas, deflagra imediatamente o airbag de cortina.

### Precauções

- › Quando o veículo é submetido às seguintes colisões leves, os airbags de cortina podem não deflagrar:
  - 1) Em caso de impacto frontal.
  - 2) No caso de um pequeno impacto lateral onde o sinal recebido pela unidade de controle eletrônico é fraco.
  - 3) Em um impacto traseiro.
  - 4) Em capotamento.
- › Não se aproxime de portas, pilares, laterais do teto ou se ajoelhe no banco do passageiro. Caso contrário, se o airbag de cortina for deflagrado, a cabeça sofrerá um forte impacto, podendo causar ferimentos graves ou fatais. É importante prestar atenção especialmente quando há crianças no veículo.
- › Não instale nenhum item ao redor da área de deflagração do airbag de cortina. Caso contrário, existe o risco de objetos serem arremessados quando o airbag de cortina deflagrar.
- › Não pendure objetos pesados, objetos pontiagudos etc. no gancho para roupas.

Ao pendurar roupas, não utilize cabides, pendure-as diretamente no gancho. Caso contrário, há o perigo do cabide ser arremessado se o airbag de cortina deflagrar.

## Sistema de Airbag

- › Não desmonte, repare ou modifique por conta própria componentes ao redor da área de deflagração do airbag de cortina.

Não modifique o forro do teto, suporte do teto e luzes do teto.

## Equipamentos do veículo

Note que este manual contém todos os equipamentos-padrão, nacionais e especiais para esta série de modelos. Portanto, alguns dos equipamentos ou recursos descritos neste manual podem não estar instalados em seu veículo, ou podem estar disponíveis apenas em alguns mercados. Para obter informações específicas sobre a configuração, consulte os materiais de venda relevantes ou a Concessionária Autorizada na qual você adquiriu o veículo.

## Tipo de assento infantil recomendado

- › Assento infantil voltado para trás, grupo de qualidade 0/0+.
- › Assento infantil voltado para frente, grupo de qualidade I.
- › Assento infantil almofadado grupo de qualidade II/ III.

## Pontos de fixação para assentos infantis

### Ponto de fixação inferior do assento infantil

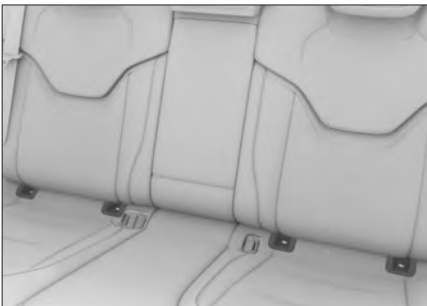

EB1F7FE060FB

Existem 4 pontos de fixação inferiores para assento infantil no espaço entre o encosto do banco traseiro e a almofada do banco.

### Pontos de fixação da cinta superior do assento infantil



3D7C968CE0E4

Há 2 fixações da cinta superior do assento infantil na parte traseira do encosto do banco traseiro.

### ⚠ ATENÇÃO

Os pontos de fixação do assento infantil são projetados para suportar apenas a carga exercida por um assento infantil instalado corretamente. Em hipótese alguma devem ser usados como cintos de segurança de adultos, correias ou para prender outros itens ou equipamentos ao veículo.

## Informações sobre a aplicabilidade do assento infantil

Apenas assentos infantis aprovados pela ECE nº44 são permitidos no veículo.

De acordo com a norma ECE nº 44, os assentos infantis são divididos em 5 grupos a seguir.

# Sistema de retenção para crianças

- › Grupo 0: Até 10 kg (0 a 9 meses).
- › Grupo 0+: Até 13 kg (0 a 2 anos).
- › Grupo I: 9 a 18 kg (9 meses a 4 anos).
- › Grupo II: 15 a 25 kg (4 a 7 anos).
- › Grupo III: 22 a 36 kg (6 a 12 anos).

## Informações sobre a aplicabilidade do assento infantil em diferentes posições do banco

Grupo de peso corporal	Posição do assento			
	Banco do passageiro dianteiro		Bancos traseiros	
	O air-bag do passageiro dianteiro ligado	O air-bag do passageiro dianteiro desativado	Bancos traseiros laterais	Banco traseiro central
Grupo 0	X	U	U	X
Grupo 0+	X	U	U	X
Grupo I	X	U	U	X
Grupo II	X	U	U	X
Grupo III	X	U	U	X

Observação: As letras na tabela acima significam:

U - aplicável a sistemas de retenção para crianças de categoria universal certificados para este grupo de peso corporal.

X - não aplicável a sistemas de retenção para crianças neste grupo de peso corporal.

Se você precisar instalar um assento infantil no banco do passageiro dianteiro, observe o seguinte:

- › Certifique-se de desligar o interruptor do airbag lateral do passageiro, caso contrário, se houver deflagração do airbag, ele causará um risco grave para a criança. (► Página 231)
- › Ao instalar um assento infantil no banco do passageiro dianteiro, ajuste o banco do passageiro dianteiro na posição totalmente para trás.

## Informações sobre a aplicabilidade da posição ISOFIX do veículo com assentos infantis ISOFIX

Grupo de peso corporal	Modelo do tamanho	Módulo fixo	Posição ISOFIX
			Bancos traseiros laterais
Cama portátil	F	ISO/L1	X
	G	ISO/L2	X
Grupo 0	E	ISO/R1	IL
Grupo 0+	E	ISO/R1	IL
	D	ISO/R2	IL
	C	ISO/R3	IL

Grupo de peso corporal	Modelo do tamanho	Módulo fixo	Posição ISOFIX
			Bancos traseiros laterais
Grupo I	D	ISO/R2	IL
	C	ISO/R3	IL
	B	ISO/F2	IUF
	B1	ISO/F2X	IUF
	A	ISO/F3	IUF

Observação: As letras na tabela acima significam:

IUF - aplicável para sistemas de retenção para crianças ISOFIX de categoria geral voltadas para frente aprovadas para este grupo de peso corporal.

II - aplica-se aos sistemas de retenção para crianças ISOFIX da categoria especial listados. Estes sistemas de retenção podem ser de uma classe especial, classe restrita ou classe semi-universal.

X - não aplicável a sistemas de retenção para crianças ISOFIX deste grupo de peso corporal e/ou desta categoria de tamanho.

## Etiqueta de segurança



Esta etiqueta está localizada no para-sol do lado do passageiro dianteiro, para o informar de que o veículo está equipado com um airbag frontal, esteja ciente deste assunto.

### ⚠ ATENÇÃO

Não utilize o sistema de retenção para crianças voltado para trás em um assento protegido por airbag frontal (ativo), pois isso pode causar morte ou ferimentos graves à criança.

## Instalação do assento infantil usando a ancoragem do assento infantil

ISOFIX ou LATCH são sistemas de retenção padrão especialmente projetados para assentos infantis. As duas extremidades do banco traseiro podem ser equipadas com assentos infantis ISOFIX ou LATCH.

1. Mova banco dianteiro totalmente para frente.

2. Ajuste ou remova o apoio de cabeça do banco onde o assento infantil está instalado.

## **i** AVISO

- › Ao utilizar um assento infantil voltado para trás, o apoio de cabeça deve ser ajustado para a posição mais baixa ou ser removido.
- › Ao usar um assento infantil voltado para a frente, remova o apoio de cabeça se ele interferir no encaixe do encosto do assento infantil no encosto do banco traseiro.
- › Ao usar um assento de elevação, não remova o apoio de cabeça e ajuste a parte superior do apoio de cabeça para a posição mais próxima ou nivelada à cabeça da criança.

3. Deslize o mecanismo de travamento da cadeira infantil no ponto de ancoragem inferior, certificando-se de que os dois mecanismos de travamento ISOFIX estejam devidamente presos.
4. Prenda o cinto superior no ponto de fixação correspondente, tomando cuidado para não torcer o cinto. Ao prender, certifique-se de passar o cinto superior sob o encosto de cabeça do banco. Se o apoio de cabeça for afetado, ele poderá ser levantado ou removido.

5. Balance suavemente o assento infantil para confirmar que ele está travado com segurança.

## Instalação do assento infantil utilizando o cinto de segurança do veículo

1. Mova banco dianteiro totalmente para frente.
2. Ajuste ou remova o apoio de cabeça do banco onde o assento infantil está instalado.

## **i** AVISO

- › Ao utilizar um assento infantil voltado para trás, o apoio de cabeça deve ser ajustado para a posição mais baixa ou ser removido.
- › Ao usar um assento infantil voltado para a frente, remova o apoio de cabeça se ele interferir no encaixe do encosto do assento infantil no encosto do banco traseiro.
- › Ao usar um assento de elevação, não remova o apoio de cabeça e ajuste a parte superior do apoio de cabeça para a posição mais próxima ou nivelada à cabeça da criança.

3. Puxe o cinto diagonal para fora, instale-o corretamente no assento infantil, insira a lingueta na trava e confirme se você ouviu um "clique".
4. Usando peso do corpo, pressione o assento infantil no banco, retraia o cinto diagonal e aperte para garantir que não haja folga.

5. Se o assento infantil não estiver equipado com uma fixação do cinto de segurança, consulte a regulamentação atual vigente. O sistema antifurto ajuda a proteger seu veículo e objetos de valor contra roubo.
6. Balance suavemente o assento infantil para confirmar que ele está travado com segurança.

## Precauções para a instalação do assento infantil

- › Se o ângulo do encosto do banco traseiro for ajustável, ajuste-o na posição apropriada para que a almofada e o encosto do assento infantil se encaixem confortavelmente no banco traseiro.
- › Se não utilizar a ancoragem do assento infantil para instalá-lo, use o cinto de segurança para instalá-lo e faça-o de acordo com as instruções de instalação impressas ao assento infantil.
- › Fixe o assento infantil no veículo corretamente.  
A instalação incorreta do assento infantil pode causar ferimentos graves ou fatais em caso de frenagem de emergência ou colisão.
- › Não coloque dispositivo de retenção de crianças do assento infantil soltos dentro do veículo.

Se o assento infantil for deixado solto no veículo, em caso de frenagem de emergência ou colisão, os ocupantes ou outros objetos podem ser facilmente atingidos, causando ferimentos graves ou morte.

- › Assentos infantis devem ser selecionados de acordo com a idade e o tamanho da criança e devidamente instalados nos bancos traseiros.

As crianças devidamente acomodadas nos bancos traseiros e utilizando corretamente um dispositivo de retenção para crianças estão mais seguras do que as crianças sentadas nos bancos dianteiros.

Levar uma criança no colo não substitui o assento infantil e, em caso de acidente, a criança pode bater no para-brisa ou ficar prensada entre você e o interior do veículo.

- › Não permita que uma criança descanse a cabeça ou qualquer parte do corpo contra uma coluna da porta ou contra a lateral do teto, mesmo que a criança esteja sentada em um assento infantil.

Há risco de que os airbags de cortina sejam acionados e a força do impacto poderá causar ferimentos graves ou até mesmo fatais.



# Sistema de retenção para crianças

- › Visto que existem muitos tipos de dispositivos de retenção para crianças, consulte as instruções de instalação e precauções anexadas ao dispositivo para crianças ao instalá-lo ou removê-lo.
- › Se o assento infantil estiver equipado com uma fita de retenção superior, certifique-se de prendê-la de acordo com as instruções de instalação e precauções fornecidas com o assento infantil.

A negligência poderá resultar em ferimentos graves ou mesmo fatais em caso de frenagem repentina ou colisão.

- › Se o assento infantil estiver equipado com uma fita de retenção superior, a fita de retenção superior deve passar por baixo do apoio de cabeça.

Do contrário, o assento infantil não poderá ser fixado com firmeza, o que pode causar ferimentos graves ou até mesmo fatais em caso de frenagem brusca ou colisão.

- › Não abaixe o apoio de cabeça depois que a fita de retenção superior do assento infantil presa ao ponto de ancoragem da fita de retenção superior.

Caso contrário, o apoio de cabeça pode se soltar devido ao contato com a fita de retenção superior, fazendo com que o assento infantil gire durante uma frenagem de emergência ou uma colisão, o que pode resultar em ferimentos graves ou até mesmo fatais.

## Equipamentos do veículo

Note que este manual contém todos os equipamentos-padrão, nacionais e especiais para esta série de modelos. Portanto, alguns dos equipamentos ou recursos descritos neste manual podem não estar instalados em seu veículo, ou podem estar disponíveis apenas em alguns mercados. Para obter informações específicas sobre a configuração, consulte os materiais de venda relevantes ou a Concessionária Autorizada na qual você adquiriu o veículo.

## Sobre o sistema

O sistema antifurto ajuda a proteger seu veículo e objetos de valor contra furto, contudo pode não impedir a ação criminosa. O sistema antifurto do veículo emitirá um aviso sonoro e luminoso se alguém tentar forçar a entrada no veículo.

### ATENÇÃO

Não é permitido modificar o sistema antifurto do veículo.

## Ativação do sistema

1. Quando as portas são travadas através do interruptor na chave, do sistema de entrada inteligente ou da chave mecânica, os sinalizadores de direção piscam uma vez e o veículo entra em um estado de segurança predeterminado.

No estado predeterminado, qualquer ação ainda pode ser tomada sem acionar o alarme antifurto.

2. Após aproximadamente 15 segundos de segurança predeterminada, o veículo entrará em um estado de segurança e o recurso antifurto será ativado.

### CUIDADO

Verifique se todas as portas, tampa traseira e capô estão fechados, caso contrário, o sistema antifurto do veículo não pode ser ativado.

### AVISO

O interruptor de controle central será desativado quando o sistema antifurto do veículo estiver armado.

## Condição de disparo do alarme

Quando ativo, as seguintes ações podem disparar o alarme:

- › Abrir o capô.
- › Forçar a abertura das portas ou da tampa traseira.

## Desativação do alarme

Após o acionamento do sistema antifurto do veículo, o alarme pode ser desativado através das seguintes operações:

- › Coloque o interruptor de ignição no modo LIGADO.
- › Quando o veículo for iniciado.

# Sistema antifurto do veículo

- › Ao destravar as portas e tampa traseira através do interruptor na chave ou do sistema de entrada inteligente com o interruptor de ignição no modo DESLIGADO.

## Desligamento do sistema

Destrave a porta ou a tampa traseira através do interruptor na chave ou do sistema de entrada inteligente, as luzes de direção piscam duas vezes e o sistema antifurto do veículo é desligado.

## Equipamentos do veículo

Note que este manual contém todos os equipamentos-padrão, nacionais e especiais para esta série de modelos. Portanto, alguns dos equipamentos ou recursos descritos neste manual podem não estar instalados em seu veículo, ou podem estar disponíveis apenas em alguns mercados. Para obter informações específicas sobre a configuração, consulte os materiais de venda relevantes ou a Concessionária Autorizada na qual você adquiriu o veículo.

## Sistema de desligamento de emergência

Quando o sensor de colisão detecta um determinado nível de impacto, ele desliga a corrente de alta tensão e o fornecimento de combustível, minimizando o risco de choque elétrico e vazamento de combustível.

Se o sistema de desligamento de emergência estiver ativado, o veículo não poderá ser reiniciado. Nesse caso, entre em contato com uma Concessionária autorizada.

# Gravador de dados de acidentes (EDR)

## Equipamentos do veículo

Note que este manual contém todos os equipamentos-padrão, nacionais e especiais para esta série de modelos. Portanto, alguns dos equipamentos ou recursos descritos neste manual podem não estar instalados em seu veículo, ou podem estar disponíveis apenas em alguns mercados. Para obter informações específicas sobre a configuração, consulte os materiais de venda relevantes ou a Concessionária Autorizada na qual você adquiriu o veículo.

## Sobre o sistema

Este veículo é equipado com um gravador de dados de acidentes (EDR).

O gravador de dados do acidente (EDR) é utilizado para registrar dados relacionados à dinâmica do veículo e aos sistemas de segurança em caso de colisão, ajudando a entender a operação dos sistemas do veículo. No entanto, dependendo da gravidade e do tipo de falha, o EDR pode não registrar dados.

### **i** AVISO

O EDR registra dados apenas quando o veículo está envolvido em uma colisão grave. Durante a condução normal, o EDR não gravará os dados.

## Leitura de dados

Os dados gravados no EDR podem ser lidos por outras partes além do fabricante do veículo (por exemplo, agências de aplicação de lei), utilizando um dispositivo CANoe ligado a um computador portátil e à interface de diagnóstico de bordo para acessar o EDR.

O equipamento de leitura de dados pode ser adquirido de fornecedores de software CANoe.

Os itens de dados registrados pelo EDR e suas aplicações são os seguintes:

Item de dados	Aplicações
Estado do freio	Registra o estado do pedal do freio durante uma colisão
Velocidade durante colisão	Registra a velocidade do veículo no momento da colisão
Estado da trava do cinto de segurança	Registra o estado do cinto de segurança no momento da colisão
Estado da luz de advertência do sistema de airbag	Registra se a luz de advertência de falha do airbag estava acesa antes da colisão

## Divulgação de dados

Os dados registrados pelo EDR não serão divulgados a terceiros, exceto nas seguintes circunstâncias:

- › Com o permissão do proprietário ou do locatário do veículo.
- › Uso em litígio em conformidade com solicitações oficiais da polícia, tribunal ou autoridades governamentais.

No entanto, se necessário, os dados registrados pelo EDR serão utilizados para:

- › Pesquisa e desenvolvimento de desempenho de segurança veicular.
- › Os dados são divulgados a terceiros para fins de pesquisa e desenvolvimento sem divulgar informações específicas sobre o proprietário e seu veículo.



# 5

## Situações de emergência

---

Equipamentos disponíveis no veículo .....	248
Reparo de emergência e enchimento dos pneus .....	249
Em caso de acidente com o veículo .....	252
Partida auxiliar .....	253
Superaquecimento do motor .....	255
Rebocamento do veículo .....	257
Serviço e assistência .....	262



# Equipamentos disponíveis no veículo

## Equipamentos do veículo

Note que este manual contém todos os equipamentos-padrão, nacionais e especiais para esta série de modelos. Portanto, alguns dos equipamentos ou recursos descritos neste manual podem não estar instalados em seu veículo, ou podem estar disponíveis apenas em alguns mercados. Para obter informações específicas sobre a configuração, consulte os materiais de venda relevantes ou a Concessionária Autorizada na qual você adquiriu o veículo.

## Localização das ferramentas do veículo

O pacote de documentos que acompanham o veículo está situado no porta-luvas no lado do passageiro, e as ferramentas que acompanham o veículo estão armazenadas no compartimento de bagagem.

### CUIDADO

- › O motorista deve estar familiarizado com a localização e o uso das ferramentas para atender às necessidades de uma emergência.
- › Depois de utilizar as ferramentas do veículo, sempre retorne-as ao local correto devidamente fixadas em sua posição. Guardá-las indevidamente pode causar acidentes.

- › Se o seu veículo estiver equipado com um extintor de incêndio e um kit de primeiros socorros, deverão ter sua data de validade verificadas regularmente e substituídos, se necessário.
-

## Equipamentos do veículo

Note que este manual contém todos os equipamentos-padrão, nacionais e especiais para esta série de modelos. Portanto, alguns dos equipamentos ou recursos descritos neste manual podem não estar instalados em seu veículo, ou podem estar disponíveis apenas em alguns mercados. Para obter informações específicas sobre a configuração, consulte os materiais de venda relevantes ou a Concessionária Autorizada na qual você adquiriu o veículo.

## Inflador e fluido de reparo do pneu

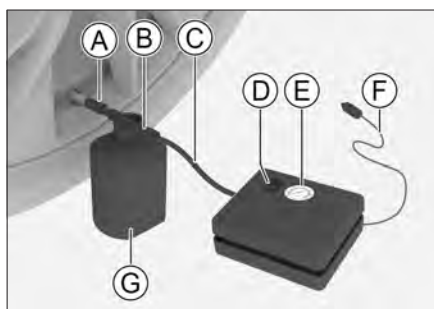

DEFEDCAE40C8

- Ⓐ Tubo de saída
- Ⓑ Entrada de ar
- Ⓒ Mangueira de ar
- Ⓓ Interruptor do compressor
- Ⓔ Medidor de pressão do ar
- Ⓕ Cabo de alimentação
- Ⓖ Fluido de reparo do pneu

Em caso de vazamento de pneu devido a perfuração por um objeto estranho, o compressor de ar portátil juntamente com o fluido de reparo do pneu podem ser utilizados para reparos de emergência.

### **i** AVISO

- › O compressor de ar e o fluido de reparo do pneu são adequados somente para pneus com furos na banda de rodagem.
- › O fluido de reparo do pneu tem capacidade limitada de vedar furos na parede lateral do pneu e não deve ser usado se o pneu tiver uma rachadura grande, rasgos ou danos semelhantes.
- › O reservatório do fluido de reparo de pneus deve ser substituído após a utilização e recomenda-se que seja feito por profissionais de uma Concessionária autorizada.

### **!** ATENÇÃO

- › Se o fluido de reparo do pneu estiver vencido, substitua-o e descarte-o como resíduo perigoso.
- › O uso inadequado do fluido de reparo é prejudicial à saúde. O contato com a pele pode resultar em reações alérgicas. Em caso de contato com a pele, retire o produto imediatamente com água ou sabão.
- › O fluido de reparo do pneu deve ser mantido fora do alcance de crianças.

# Reparo de emergência e enchimento dos pneus

## Reparo de emergência dos pneus

1. Ao reparar um pneu em um local de tráfego de veículos, coloque o triângulo de sinalização no local apropriado e acenda os sinalizadores de emergência.

Se o furo for causado por um prego ou objeto semelhante, deixe o objeto no pneu. Isso ajudará a vedar o furo.

2. Agite o fluido de reparo do pneu e aplique-o uniformemente. Verifique se o interruptor do compressor de ar está desligado (posição 0) e, em seguida, remova o cabo de alimentação e a mangueira.
3. Abra a tampa da entrada de fluido de reparo de pneus, conecte a mangueira de pressão e aperte; conecte a mangueira de saída na válvula de ar do pneu.

### CUIDADO

A mangueira de ar não deve estar dobrada.

4. Conecte o cabo de alimentação do compressor de ar à tomada de alimentação de 12 volts e dê partida no veículo.

5. Mude o interruptor do compressor de ar para a posição I para ativar a bomba e encher os pneus de 240 a 250 kPa.

### ATENÇÃO

Não fique próximo ao pneu ao operar o compressor de ar. Desligue o compressor de ar imediatamente se os pneus estiverem rachados ou irregulares.

### CUIDADO

- › Quando o compressor é ligado, a pressão do ar é inicialmente alta, diminuindo lentamente e aumentando gradualmente com a pressão do ar.
  - › Não opere o compressor por mais de 10 minutos, caso contrário, há risco de superaquecimento.
  - › Se a pressão do pneu ainda estiver abaixo de 170 kPa após a inflação, isso significa que o pneu tem um furo grande e não deve continuar a ser utilizado. Neste caso, recomendamos que você entre em contato com uma Concessionária autorizada.
6. Desligue o compressor de ar, retire o cabo de alimentação da entrada 12 volts e retire o fluido de reparo da válvula do pneu.
  7. Imediatamente (dentro de 1 minuto), dirija aproximadamente 5 km a uma velocidade de 20 a 60 km/h, de modo que o fluido de reparo do pneu vede o pneu uniformemente.

8. Conecte o compressor de ar e leia o valor da pressão do pneu no medidor.
  - › Se a pressão do pneu for inferior a 170 kPa, o pneu não está completamente vedado. Não é possível continuar dirigindo no momento, entre em contato com uma Concessionária autorizada.
  - › Se a pressão do pneu exceder 170 kPa, o pneu deve ser calibrado com a pressão especificada na etiqueta de pressão do pneu.
9. Desligue o compressor de ar, desconecte a mangueira e o cabo de alimentação e instale a tampa da válvula do pneu.

## CUIDADO

Depois que o pneu estiver calibrado, é necessário instalar a tampa da válvula de ar do pneu para evitar que a válvula seja danificada por areia ou poeira.

## ATENÇÃO

Depois de usar o compressor de ar e o fluido de reparo para pneu, a velocidade de condução não deve exceder 80 km/h e a distância de condução não deve exceder 200 km. Em seguida recomenda-se substituir o pneu danificado por um novo o mais rápido possível e informar o técnico de serviço de uma Concessionária autorizada que o pneu contém fluido de reparo para pneus.

## Enchimento do pneu

Utilize o compressor de ar para encher o pneu quando a pressão do pneu estiver baixa.

1. Certifique-se de que o compressor de ar esteja desligado, retire o cabo de alimentação e a mangueira.
2. Aparafuse o tubo de enchimento na válvula do pneu.
3. Conecte o cabo de alimentação a uma tomada elétrica de 12 volts e dê partida no veículo.
4. Coloque o interruptor do compressor na posição "I" para ligar o compressor.

## CUIDADO

Não opere o compressor por mais de 10 minutos, caso contrário, há risco de superaquecimento.

5. Encha o pneu até à pressão especificada na etiqueta de pressão dos pneus.
6. Desligue o compressor de ar, desconecte a mangueira e o cabo de alimentação e instale a tampa da válvula do pneu.

# Em caso de acidente com o veículo

## Equipamentos do veículo

Note que este manual contém todos os equipamentos-padrão, nacionais e especiais para esta série de modelos. Portanto, alguns dos equipamentos ou recursos descritos neste manual podem não estar instalados em seu veículo, ou podem estar disponíveis apenas em alguns mercados. Para obter informações específicas sobre a configuração, consulte os materiais de venda relevantes ou a Concessionária Autorizada na qual você adquiriu o veículo.

## Em caso de acidente de trânsito

Se for necessário parar na via devido à um acidente ou falha no veículo, siga as seguintes orientações para sinalizar os motoristas dos outros veículos:

- › Ligue os sinalizadores de emergência.
- › Coloque um triângulo de sinalização atrás do veículo de acordo com as regulamentações de trânsito locais.

## Em caso de atolamento do veículo

Ao dirigir em neve, lama, areia e outros lugares, é possível que o veículo fique atolado, portanto, é necessário cuidado ao dirigir nessas condições.

No caso de um atolamento, as seguintes ações podem ser realizadas:

1. Coloque o interruptor de ignição no modo DESLIGADO para desligar o veículo e confirme se o freio de estacionamento está acionado.
2. Remova lama, neve ou areia ao redor do pneu.
3. Calce o pneu com madeira, pedras ou outros materiais para ajudar a melhorar a aderência do pneu.
4. Reinicie o veículo.
5. Libere o freio de estacionamento e acelere cuidadosamente para retirar o veículo do local.

Se o veículo não puder ser liberado através do método acima, será necessária assistência de reboque.

### ATENÇÃO

As seguintes considerações devem ser observadas ao sair de um atolamento:

- › Certifique-se de que a área ao redor esteja livre para evitar bater em outros veículos, objetos ou pessoas.
- › No momento em que o veículo sai do local do atolamento, ele repentinamente avança ou recua, portanto, você deve ter muito cuidado.

## Equipamentos do veículo

Note que este manual contém todos os equipamentos-padrão, nacionais e especiais para esta série de modelos. Portanto, alguns dos equipamentos ou recursos descritos neste manual podem não estar instalados em seu veículo, ou podem estar disponíveis apenas em alguns mercados. Para obter informações específicas sobre a configuração, consulte os materiais de venda relevantes ou a Concessionária Autorizada na qual você adquiriu o veículo.

## Perda de potência do veículo

- › Não é possível dar partida no veículo.
- › Os faróis são mais fracos do que o normal.
- › A buzina não soa ou soa fraca.

## Método de partida auxiliar

Se não for possível dar partida no veículo devido à bateria descarregada, um cabo adequado pode ser utilizado para puxar a bateria de outro veículo e ajudar na partida.

A espessura do cabo de partida deve ser de no mínimo 30 mm<sup>2</sup>.

### **i** AVISO

- › Se a tampa traseira não puder ser aberta normalmente, utilize o método de destravamento de emergência para abrir a tampa traseira. Para detalhes, consulte o conteúdo de tampa traseira. (▷ Página 31)

- › Nem todas as baterias de veículos podem ser utilizadas. Utilize somente baterias de 12 V para partida auxiliar.
- › A partida não deve ser realizada utilizando carrinho ou reboque.

1. Remova a cobertura da área do porta-malas.
2. Remova a tampa da bateria e abra a tampa de proteção do pólo positivo da bateria.

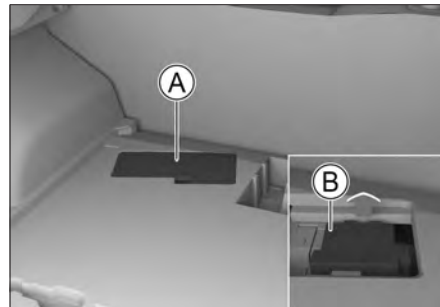

B1B11280A278

3. Conecte os cabos auxiliares na seguinte ordem.

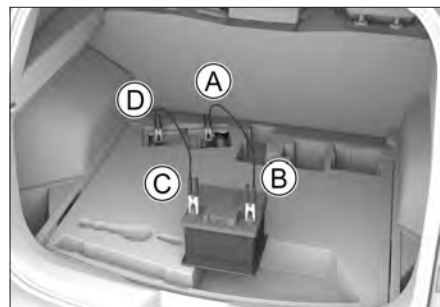

1813A29906F2

3. Conecte os cabos auxiliares na seguinte ordem.

- ① Pólo positivo da bateria do veículo descarregado ⊕

# Partida auxiliar

- ⓑ Pólo positivo da bateria do veículo de resgate ⊕
- ⓒ Pólo negativo da bateria do veículo de resgate ⊖
- ⓓ Pólo negativo da bateria do veículo descarregado ⊖

## 4. Carregue a bateria.

Dê partida no veículo de resgate e mantenha-o por aproximadamente 5 minutos para carregar temporariamente a bateria do veículo descarregado.

## 5. Dê partida no veículo com bateria descarregada.

Se ainda não for possível dar a partida, verifique se as conexões do cabo de auxiliar estão corretas antes de carregar a bateria.

## 6. Remova o cabo auxiliar.

Após a partida do veículo, remova o cabo auxiliar na ordem inversa da conexão.

- › Ao conectar ou remover os cabos auxiliares, não enrole os cabos ao redor de ventiladores, correias, etc.
- › Certifique-se de que os cabos estejam conectados corretamente e que as extremidades estejam separadas para evitar contato positivo e negativo.

### CUIDADO

Quando a bateria descarregar frequentemente, providencie inspeção em uma Concessionária autorizada.

### ATENÇÃO

- › Durante o carregamento ou a partida auxiliar, o gás pode escapar da bateria. Há risco de explosão. Sempre mantenha as baterias distantes de faíscas, chamas e substâncias inflamáveis.
- › O fluido da bateria é corrosivo e pode causar ferimentos graves nos olhos e pele. Em caso de contato, lave imediatamente com bastante água e procure assistência médica imediatamente.

## Equipamentos do veículo

Note que este manual contém todos os equipamentos-padrão, nacionais e especiais para esta série de modelos. Portanto, alguns dos equipamentos ou recursos descritos neste manual podem não estar instalados em seu veículo, ou podem estar disponíveis apenas em alguns mercados. Para obter informações específicas sobre a configuração, consulte os materiais de venda relevantes ou a Concessionária Autorizada na qual você adquiriu o veículo.

## Se o motor superaquecer

### **i** AVISO

Condições de funcionamento extremas (por exemplo, sistema de tração ativado, reboque, subida, sobrecarga, etc.) podem provocar o superaquecimento do motor e provocar a perda de potência do veículo.

### **Comportamento em caso de superaquecimento**

- › A luz de advertência acende quando a temperatura da água entra na zona vermelha.
- › O grupo de instrumento apresenta mensagens de advertência e alarmes sonoros.
- › Perda de potência durante a aceleração com o motor em funcionamento.
- › Sai vapor pelo capô.

- › O compressor do ar condicionado pode parar automaticamente.

### **Medidas Corretivas**

1. Estacione o veículo em um local seguro e desligue-o (coloque o interruptor de ignição no modo DESLIGADO).

Desligue o ar condicionado ou a função de travessia de áreas alagadas se estiver em uso.

2. Confirme se o vapor está saindo do capô.
  - › Se o vapor não sair, abra o capô.
  - › Se o vapor sair, aguarde até que o vapor parar de sair antes de abrir o capô.

3. Verifique o nível do líquido de arrefecimento.

Se o nível do líquido de arrefecimento for insuficiente, reabasteça-o. E verifique se há vazamento na tubulação do sistema de arrefecimento, em caso de vazamento, entre em contato com uma Concessionária autorizada

4. Verifique se não há objetos estranhos no núcleo do radiador.

Se houver objetos estranhos que afetem a dissipação de calor, remova-os.

5. Depois de ligar o veículo, verifique o funcionamento do ventilador do radiador. (Confirme se o ventilador está funcionando ao verificar os sons e o fluxo de ar.)



# Superaquecimento do motor

- › Se o ventilador não estiver funcionando, desligue o veículo e entre em contato com uma Concessionária autorizada.
- › Se o ventilador estiver funcionando normalmente, aguarde até que a temperatura da água comece a diminuir antes de desligar o veículo.
- › Não adicione líquido de arrefecimento enquanto o motor estiver superaquecido. O motor pode ser danificado se o líquido de arrefecimento for adicionado repentinamente. Adicione líquido de arrefecimento depois que o motor tiver esfriado completamente.

## ATENÇÃO

- › Não abra o capô imediatamente enquanto estiver saindo vapor por ele. Caso contrário, ferimentos graves poderão ocorrer, por exemplo, queimaduras.
- › Não abra a tampa do reservatório do radiador enquanto o radiador estiver quente, pois o vapor ou o líquido de arrefecimento podem escapar e causar ferimentos graves, como queimaduras.
- › Não toque nem fique perto do ventilador ou da correia ao abrir a tampa do reservatório do radiador, abra a tampa lentamente com um pano cobrindo-a.
- › Não toque, tampouco se aproxime do ventilador ou da correia enquanto o motor estiver em funcionamento, uma vez que as mãos, as roupas, etc. podem ficar presas e causar ferimentos graves.

## CUIDADO

Se a luz indicadora de temperatura da água entrar novamente na zona de advertência vermelha durante a condução, você deve parar no local mais próximo para inspeção em uma Concessionária autorizada o mais rápido possível.

## Equipamentos do veículo

Note que este manual contém todos os equipamentos-padrão, nacionais e especiais para esta série de modelos. Portanto, alguns dos equipamentos ou recursos descritos neste manual podem não estar instalados em seu veículo, ou podem estar disponíveis apenas em alguns mercados. Para obter informações específicas sobre a configuração, consulte os materiais de venda relevantes ou a Concessionária Autorizada na qual você adquiriu o veículo.

## Utilize um serviço especializado para reboque

### ⚠ ATENÇÃO

Ao rebocar, devem ser observadas as regulamentações locais relacionadas ao reboque do trailer.

### ⚠ CUIDADO

Durante lavagens automáticas, reboque, etc., libere o freio de estacionamento. Você pode ativar o modo Reboque / Lavagem através do sistema multimídia **【Configurações do veículo】** → **【Condução】**. (▷ Página 124)

Ao rebocar o veículo, recomendamos o uso de um caminhão de levantamento ou caminhão-plataforma e, se possível, solicite este serviço em uma Concessionária autorizada ou a uma empresa de reboque especializada.

## Reboque com um caminhão-plataforma

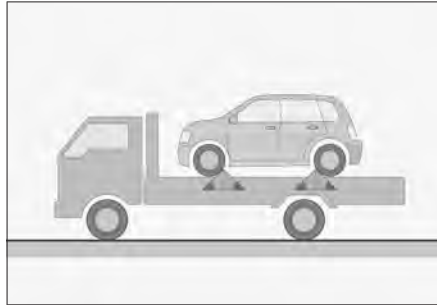

04FD77FA04F8

Ao rebocar com um caminhão-plataforma, o veículo deve ser travado com segurança.

## Reboque com um caminhão de levantamento

Reboque pela extremidade dianteira

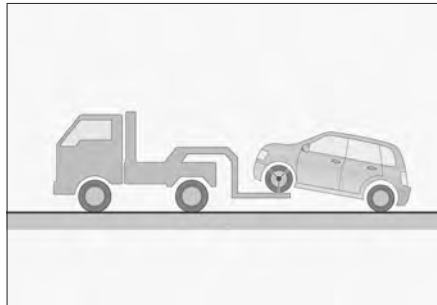

6BB6EC6FBF2F

As rodas traseiras e os eixos do veículo devem estar em boas condições. O freio de estacionamento deve ser liberado e o veículo deve ser travado com segurança.

# Reboque do veículo

## Reboque pela extremidade traseira

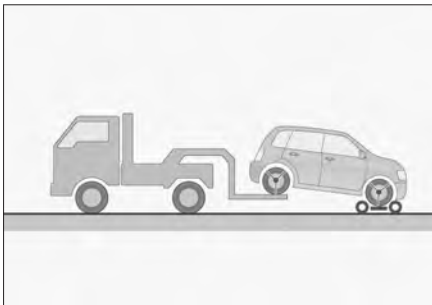

FFEE0CD03B9B

Coloque o carrinho de reboque sob as rodas dianteiras e trave-o com segurança.

## Não reboque com um caminhão tipo içamento

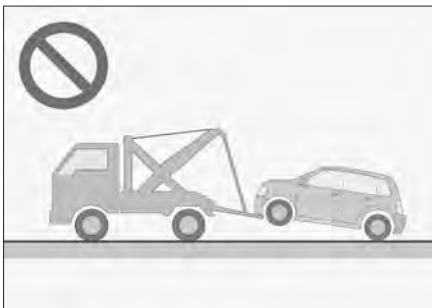

9104EBEC04BC

Não use um caminhão tipo içamento para reboque, pois pode causar danos à carroceria do veículo.

## Reboque utilizando um engate para reboque

### ⚠️ ATENÇÃO

Ao reboque, devem ser observadas as regulamentações locais relacionadas ao reboque do trailer.

Em uma emergência, se um veículo de reboque profissional não puder ser utilizado, o veículo pode ser temporariamente rebocado com um engate para reboque, que é projetado para rebocar o veículo em baixa velocidade, por uma curta distância, em estradas pavimentadas.

Ao rebocar com engate para reboque, o motorista deve sentar-se no carro para controlar o volante e o pedal do freio e o estado das rodas, eixos, direção, freios, sistema de transmissão, sistema de iluminação (sinalizador de emergência, luz de freio) em boas condições.

### ⚠️ CUIDADO

Se o painel de instrumentos indicar "Falha no Sistema de Acionamento", não reboque o veículo através do engate para reboque, entre em contato com uma Concessionária autorizada imediatamente.

As etapas do procedimento de reboque são as seguintes:

1. Abra a tampa do olhal de rebocamento.



3D0295588149

No entalhe da tampa, utilize uma chave de fenda envolta em tecido para retirar a tampa do olhal de rebocamento.

2. Parafuse o gancho de reboque no sentido horário no orifício e aperte.



5346461DD05C

3. Instale o cabo de reboque no gancho, tomando cuidado para não danificar a carroceria do veículo.

A distância entre o guincho de reboque e veículo deve ser entre 4 e 10 metros.

Fixe uma faixa de tecido branca (no mínimo 0,3 m x 0,3 m) no meio do cabo de tração.

## ⚠ CUIDADO

Não use cabos de aço para reboque, pois isso pode danificar o para-choque.

4. Dê partida no veículo e mude a marcha para N.

## ⚠ CUIDADO

Não reboque o veículo com um engate para reboque quando não for possível mudar a transmissão para N.

5. Ligue o sinalizador de emergência, libere o freio de estacionamento e aguarde o reboque.

A velocidade de reboque não deve exceder 12 km/h e a distância não deve exceder 25 km.

## ⚠ ATENÇÃO

Quando o veículo estiver envolvido em um acidente e precisar ser rebocado, entre em contato com uma Concessionária autorizada. Não utilize o gancho de reboque para rebocar, caso contrário, o gancho e os componentes da suspensão serão facilmente danificados.

## ⚠ CUIDADO

- › Se o veículo não puder ser ligado, o sistema de assistência não funcionará, a direção e a frenagem serão difíceis e a velocidade do veículo deverá ser reduzida ao máximo possível durante o reboque.

# Rebocamento do veículo

- › Durante o reboque, fique atento às luzes de freio do veículo à frente para evitar folga no cabo de reboque.
- › Não reboque o veículo com cordas ao dirigir em descidas longas.
- › Não reboque o veículo para trás.

## Reboque de um veículo com falha

### ⚠ ATENÇÃO

Ao rebocar, devem ser observadas as regulamentações locais relacionadas ao reboque do trailer.

As etapas do procedimento de reboque são as seguintes:

1. Abra a tampa do olhal de rebocamento.



3257A30B2CAF

Utilize uma chave de fenda envolta em tecido para retirar a tampa do olhal de rebocamento.

2. Parafuse o gancho de reboque no sentido horário no orifício e aperte.



E27FC4896F9C

3. Instale o cabo de reboque no gancho, tomando cuidado para não danificar a carroceria do veículo.

A distância entre o guincho de reboque e veículo deve ser entre 4 e 10 metros.

Fixe uma faixa de tecido branca (no mínimo 0,3 m x 0,3 m) no meio do cabo de tração.

### ⚠ CUIDADO

Não use cabos de aço para reboque, pois isso pode danificar o para-choque.

4. Ligue os sinalizadores de emergência, dê partida no veículo e inicie o reboque.

### ⚠ CUIDADO

- › Não reboque um veículo mais pesado do que o próprio veículo, pois podem ocorrer danos ao veículo.

- › Evite a movimentação repentina ou irregular, pois o engate para reboque ou o cabo de reboque podem ser submetidos a uma tensão excessiva.
  - › Não reboque o veículo com cordas ao dirigir em descidas longas.
  - › Não reboque o veículo para trás.
-

## Equipamentos do veículo

Note que este manual contém todos os equipamentos-padrão, nacionais e especiais para esta série de modelos. Portanto, alguns dos equipamentos ou recursos descritos neste manual podem não estar instalados em seu veículo, ou podem estar disponíveis apenas em alguns mercados. Para obter informações específicas sobre a configuração, consulte os materiais de venda relevantes ou a Concessionária Autorizada na qual você adquiriu o veículo.

## Serviço e assistência

### Interruptor de controle

Os interruptores e as luzes de leitura estão localizados no painel da luz de leitura.

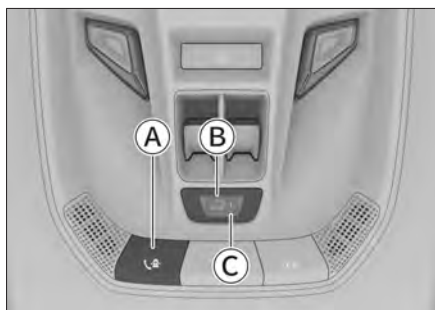

F4DB19DA6C34

- Ⓐ Interruptor Serviço de Assistência
- Ⓑ Interruptor Resgate de Emergência
- Ⓒ Indicador de função de veículo conectado

Pressione a tampa para abrir e operar o interruptor de emergência.

### **i** AVISO

Mantenha a tampa do interruptor de emergência quando não for necessário operá-lo.

### Serviço de assistência

Uma chamada de serviço de assistência pode ser iniciada mantendo pressionado o interruptor Serviço de Assistência.

Com serviços de assistência, você pode pesquisar destinos e pontos de interesse, solicitar informações, reservar serviços, fazer perguntas sobre conectividade do veículo, assistência na estrada, etc..

Para encerrar a chamada, mantenha o interruptor Serviço de Assistência pressionado.

### Resgate de emergência

Pressione e mantenha pressionado o interruptor Resgate de Emergência para discar 193. Para encerrar a chamada, mantenha o interruptor pressionado.

Em caso de colisão (quando o airbag é deflagrado), o sistema de Resgate de emergência disca 193 automaticamente e a chamada não pode ser encerrada manualmente.

Depois de a chamada de emergência ser realizada, o centro de salvamento aceita o pedido de emergência do veículo o mais rápido possível, sendo que o atendimento e tempo de resposta depende unicamente do Corpo de Bombeiros. Quando a chamada for realizada, forneça seu nome, número de telefone e localização para colaborar com a operação de resgate.

### AVISO

Não realize chamadas de emergência quando não for necessária assistência médica de emergência.

### CUIDADO

O recurso de chamada de Resgate de Emergência pode ser afetado por vários fatores, incluindo, mas não se limitando às seguintes condições, que podem tornar a chamada de resgate de emergência indisponível:

- › Se houver falha ou dano ao sistema de conexão do veículo a chamada de emergência não será acionada.
- › Se houver danos no equipamento de áudio, se chicote do sistema de conexão do veículo ou do equipamento de áudio estiver danificado ou ausente, não será possível realizar uma chamada de emergência com o atendimento ao cliente.

- › Se o airbag não for deflagrado em uma pequena colisão ou situação anormal, a chamada de emergência não poderá ser acionada automaticamente; e a chamada de assistência de emergência poderá ser feita manualmente ou através outros meios.
- › Se o interruptor de resgate de emergência estiver danificado não será possível realizar a chamada de emergência manualmente.
- › Se o sinal da rede móvel (sinal do telefone celular) estiver fraco, houver interferência, ou estiver bloqueado, não será possível realizar uma chamada de emergência.
- › As chamadas de emergência podem não ser acionadas quando o veículo estiver desligado.
- › Quando problemas, incêndios, inundações, tempestades, explosões, guerra, ações governamentais, ordens de órgãos judiciais, circunstâncias sociais e outros fatores de força maior impedem o acesso aos serviços de emergência.
- › Quando outros softwares instalados contenham vírus ou ameaçam a segurança do seu dispositivo e deixam os serviços de emergência não disponíveis.
- › Situações em que outros fatores tornam a chamada de resgate de emergência indisponível.



# Serviço e assistência

## Indicador de função de veículo conectado

Condição	Descrição
Desligado	O sistema de conexão do veículo não pode estabelecer uma conexão de rede (por exemplo, o cartão SIM usado não está registrado ou não pode se conectar à rede).
Luz laranja contínua	Depois de desconectar a bateria e reconectá-la, o sistema de conexão do veículo é iniciado.
Luz laranja piscando	Reinicialização do sistema de conexão ativa ou em uma chamada.
Luz verde contínua	O sistema de conexão do veículo e a rede estão funcionando.
Luz verde piscando	O sistema de conexão do veículo está em uma chamada.
Luz vermelha contínua	O autoteste do sistema de conexão do veículo falhou e está em estado de erro.

### ATENÇÃO

É proibida a modificação nos sistemas de conexão de veículos.

### AVISO

Para uso diário, observe as seguintes recomendações:

- › Verifique regularmente se o sistema de conexão do veículo está funcionando corretamente. A luz indicadora de conexão do veículo verde, indica que o sistema está normal. Se houver uma falha, dirija-se a uma Concessionária Autorizada para um serviço de manutenção imediatamente.
- › Recomenda-se substituir a bateria interna do dispositivo de conexão do veículo a cada 3 anos. Solicite um serviço de manutenção em uma Concessionária Autorizada para substituir a bateria a tempo.

# 6

# Manutenção

---

Necessidade de manutenção do veículo .....	266
Compartimento do motor...	267
Símbolos de segurança e etiquetas .....	273
Substituição de peças .....	275
Manutenção do veículo .....	280

# Necessidade de manutenção do veículo

## **A manutenção do veículo é um diagnóstico da saúde do veículo, o qual pode reduzir problemas no reparo do veículo**

Durante o uso do veículo, peças e componentes inevitavelmente se desgastarão. Para garantir condições de condução seguras, inspeções regulares, manutenção e reparos são necessários para manter e restaurar a performance do veículo.

## **A manutenção do veículo lhe proporciona uma condução mais segura**

Durante o processo de manutenção, é possível realizar reparos preventivos necessários de acordo com o uso dos componentes e peças, evitando problemas antes que eles aconteçam, garantindo uma condução segura até a próxima manutenção.

## **Prolongue a vida útil do veículo e reduza o custo de utilização**

Peças como pastilhas de freio, pneus, etc., desgastarão gradualmente ao executar sua função e não se destinam ao uso permanente. O uso de peças e componentes que excedam os limites de desgaste pode causar falhas no veículo e até mesmo acidentes de trânsito. Portanto, é necessário fazer a manutenção regularmente.

## Equipamentos do veículo

Note que este manual contém todos os equipamentos-padrão, nacionais e especiais para esta série de modelos. Portanto, alguns dos equipamentos ou recursos descritos neste manual podem não estar instalados em seu veículo, ou podem estar disponíveis apenas em alguns mercados. Para obter informações específicas sobre a configuração, consulte os materiais de venda relevantes ou a Concessionária Autorizada na qual você adquiriu o veículo.

## Dicas de segurança

### ATENÇÃO

- › O compartimento do motor é uma área de trabalho perigosa, tenha cuidado ao manusear o local!
- › Ao realizar as operações de inspeção e abastecimento de óleo, observe os seguintes itens, caso contrário, haverá riscos de queimaduras ou incêndio:
  - Mudar o interruptor de ignição para o modo DESLIGADO.
  - Aplicar o freio de estacionamento.
  - Deixe o motor de combustão e o motor elétrico de tração esfriarem o suficiente.
  - Mantenha crianças afastadas.
  - Não derrame óleo no motor quente.
  - Não permita que a água entre em contato com a área do compartimento do motor.
- › Ao manipular o sistema de combustível ou instalações elétricas, observe o seguinte, caso contrário, há riscos de incêndio:
  - Desconecte terminal o negativo da bateria.
  - Não fume.
  - Mantenha-se distante de chamas.

### CUIDADO

Ao adicionar fluidos, tome cuidado para não misturá-los. Se os fluidos forem misturados, poderão ocorrer defeitos graves no funcionamento e danos às peças do veículo.

# Compartimento do motor

## Localização dos fluidos e óleo

Veículos equipados com motor GW4B15D

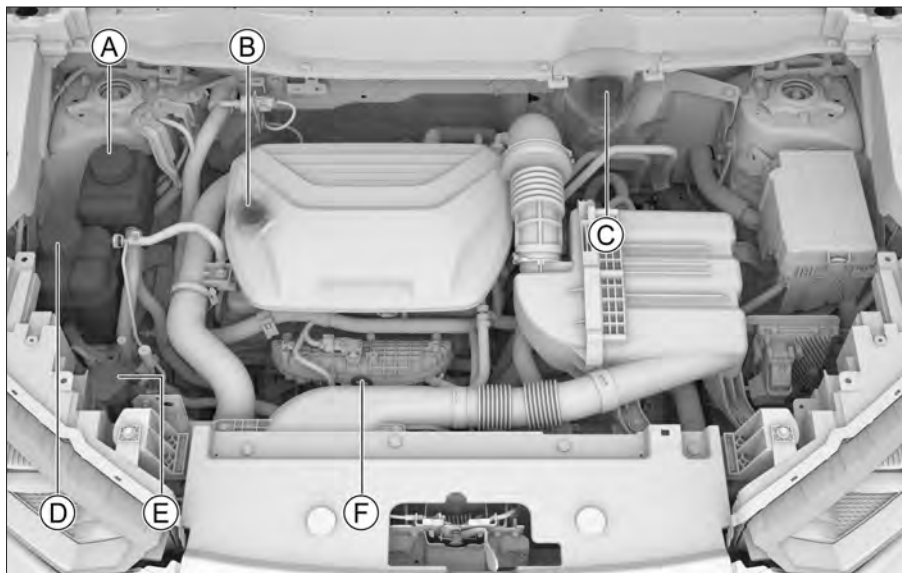

7DD447A6B46E

- Ⓐ Reservatório do líquido de arrefecimento do motor elétrico de tração
- Ⓑ Tampa de enchimento de óleo do motor
- Ⓒ Reservatório do fluido de freio
- Ⓓ Reservatório do líquido de arrefecimento do motor a combustão.
- Ⓔ Reservatório do fluido do lavador do para-brisa
- Ⓕ Vareta do óleo do motor

## Óleo do motor

### Verificar

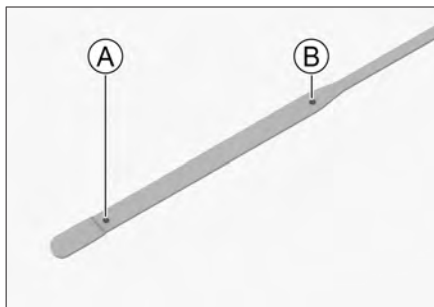

Ⓐ Nível mínimo

Ⓑ Nível máximo

Estacione o veículo em uma superfície plana, aqueça o motor até uma temperatura normal de operação da água, coloque o interruptor de ignição no modo DESLIGADO. Retire a vareta do óleo depois de 10 minutos e limpe-a, insira a vareta totalmente no tubo de nível e aguarde cerca de 10 segundos para retirar a vareta de nível e visualizar o nível do óleo.

O nível deve estar entre as marcas mínima e máxima da vareta de nível.

Se o nível de óleo estiver próximo ou abaixo da marca inferior, adicione óleo para elevar o nível entre as marcas mínima e máxima.

### **i** AVISO

O formato da vareta varia de acordo com o tipo do motor.

### **⚠** ATENÇÃO

- › Quando o motor está em funcionamento, não toque ou aproxime as mãos, roupas, ferramentas, etc. de peças rotativas como correias e ventiladores, ao fazer isso poderá prender as mãos ou roupas e causar ferimentos graves.
- › Ao verificar ou adicionar óleo do motor, tome cuidado para evitar queimaduras.
- › Mantenha o óleo do motor em um local seguro quando não estiver em uso. Se o óleo vazar e se infiltrar no solo ou se for liberado em uma superfície aquática, pode causar poluição ambiental.

### Completar

Abra a tampa do bocal de enchimento de óleo do motor e despeje lentamente o óleo para evitar derramamento. Se ocorrer transbordamento do fluido, ele deve ser removido imediatamente. Se isso não for feito, os componentes do compartimento do motor poderão ser danificados.

O óleo exerce um papel importante no desempenho e na vida útil do motor. Para o melhor desempenho do seu veículo, utilize sempre o tipo de óleo especificado.

# Compartimento do motor

## Aditivos de óleo

Seu veículo não requer aditivos de óleo, pois os aditivos não podem melhorar o desempenho e a durabilidade do motor. Eles também reagem quimicamente com o óleo do motor, fazendo com que essa mistura possa causar danos ao motor.

### **⚠ CUIDADO**

- › Verifique e troque o óleo do motor regularmente. Negligenciar este procedimento poderá resultar em má lubrificação das peças giratórias do motor, fundir, como também causar danos ao motor devido ao nível de óleo insuficiente ou por envelhecimento do óleo.
- › O óleo do motor lubrifica e arrefece o sistema do motor e, mesmo durante a condução normal, parte do óleo que lubrifica os pistões e as válvulas é misturado na câmara de combustão, resultando na redução do nível de óleo durante a condução. A quantidade de óleo reduzida varia de acordo com as condições de condução.
- › Tenha cuidado para não abastecer o óleo do motor excessivamente.

## Fluido de freio

### Verificar

O nível de fluido no reservatório deve ser verificado regularmente.

Verifique se o nível no reservatório está entre as marcas mínima e máxima.

Se o nível do fluido de freio estiver abaixo da marca mínima, adicione fluido de freio para elevar o nível do fluido entre as marcas mínima e máxima e verifique se há vazamentos no sistema de freio.

### Completar

1. Empurre a trava acima da tampa do fluido de freio para dentro, puxe os três cliques sob a tampa e puxe-os para cima para remover a tampa.



1459AF361546

2. Remova a tampa do fluido de freio para acessar o reservatório do fluido de freio.



7E44ESC37917

3. Abra a tampa do reservatório e despeje lentamente o fluido para evitar derramamento. Se ocorrer transbordamento do fluido, ele deve ser removido imediatamente. Se isso não for feito, os componentes do compartimento do motor poderão ser danificados.

Certifique-se de usar o tipo especificado de fluido de freio.

4. Após completar, reinstale a tampa do fluido de freio.

## **⚠ ATENÇÃO**

- › O fluido de freio insuficiente interfere no desempenho do freio e oferece risco de acidente.
- › O fluido de freio é prejudicial ao corpo humano e corrosivo. Em caso de contato acidental com o fluido de freio, lave imediatamente com bastante água. Em caso de ingestão, procure assistência médica imediatamente.

## Líquido de arrefecimento do motor à combustão / motor elétrico de tração

### **Verificar**

Verifique regularmente o nível de líquido no reservatório.

Verifique se o nível do líquido no reservatório está entre a marca mínima e máxima.

Se o nível do líquido de arrefecimento estiver abaixo da marca mínima, adicione líquido de arrefecimento para aumentar o nível entre as marcas mínima e máxima e verifique se há vazamentos no sistema de arrefecimento.

### **Completar**

Deixe o motor à combustão e o motor elétrico de tração esfriarem e abra lentamente a tampa para permitir que a pressão seja liberada.

Se derramar líquido de arrefecimento, limpe imediatamente para evitar danos às peças ou à pintura.

Certifique-se de usar o tipo especificado de líquido de arrefecimento.

## **⚠ CUIDADO**

- › O líquido de arrefecimento vem misturado com etileno glicol, isto pode diminuir a temperatura de congelamento do líquido de arrefecimento. Não descarte o líquido de arrefecimento indevidamente e em qualquer lugar, isso pode causar poluição da água.
- › Não abra a tampa do tanque de expansão enquanto o compartimento estiver quente. O sistema de arrefecimento poderá estar pressurizado e, se aberto, o líquido de arrefecimento quente pode ser expelido, causando queimaduras e outras lesões.



- › Ao trocar o líquido de arrefecimento do motor e o líquido de arrefecimento do motor de tração, entre em contato com uma Concessionária autorizada.

## Fluido do lavador do para-brisa

### Completar

Abra a tampa do reservatório e despeje lentamente o fluido do lavador para evitar derramamento. Se ocorrer transbordamento do fluido, ele deve ser removido imediatamente.

Deve ser adicionado fluido do lavador de alta qualidade, o que pode melhorar a capacidade de remover manchas e evitar o congelamento em climas frios.

### AVISO

Se a temperatura ambiente estiver abaixo de 0°C, utilize um fluido do lavador com proteção adequada contra congelamento.

Mantenha o fluido do lavador fora do alcance de crianças para evitar ingestão acidental.

O fluido do lavador é inflamável e deve ser mantido longe de fontes de calor.

### CUIDADO

Não reabasteça com líquidos como a água com sabão no lugar do fluido do limpador. Do contrário, a pintura da carroçaria poderá ser danificada.

### ATENÇÃO

Não reabasteça o fluido do lavador enquanto o motor estiver quente ou enquanto o motor estiver em funcionamento. Como o detergente contém álcool, há risco de incêndio se for derramado sobre o motor.

## Etiqueta de advertência do compartimento do motor

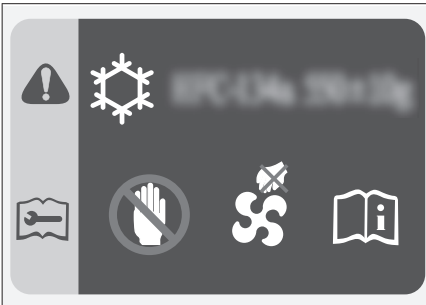

6FC9C3B803CD

Este adesivo está localizado no capô ou na placa de acabamento da grade frontal para te informar:

- › O tipo e quantidade de refrigerante do ar condicionado.
- › A ventoinha de arrefecimento pode iniciar a qualquer momento, não entre em contato com sua proteção. Caso contrário, podem ocorrer ferimentos graves se a ventoinha iniciar inesperadamente.

## Etiqueta de advertência do líquido de arrefecimento do motor

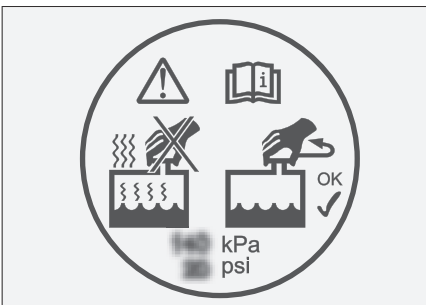

7292828C8D61

Este adesivo está localizado na tampa do reservatório do líquido de arrefecimento do motor e sinaliza para que a tampa do reservatório não seja aberta quando o motor e o radiador estiverem quentes. Caso contrário, o líquido quente ou seu vapor podem sair sob a ação da pressão do sistema, causando queimaduras.

## Etiqueta de advertência do líquido de arrefecimento do motor elétrico de tração



7292828C8D61

Esta etiqueta está localizada no reservatório do líquido de arrefecimento do motor de tração e sinaliza para que a tampa do reservatório não seja aberta quando o motor elétrico de tração estiver quente. Caso contrário, o líquido quente ou seu vapor podem sair sob a ação da pressão do sistema, causando queimaduras.

## Etiqueta de advertência da bateria



A86516835B47

Esta etiqueta está localizada na bateria para lembrá-lo das seguintes precauções antes de instalar, remover ou inspecionar a bateria:

- › Mantenha crianças afastadas da bateria.
- › Quando as baterias estiverem em uso ou carregando, é necessário manter distância de fontes de calor e chamas, evitando riscos de explosão ou combustão.
- › A bateria contém líquidos altamente corrosivos.
- › Utilize óculos de proteção e outras medidas necessárias durante a operação.

## Equipamentos do veículo

Note que este manual contém todos os equipamentos-padrão, nacionais e especiais para esta série de modelos. Portanto, alguns dos equipamentos ou recursos descritos neste manual podem não estar instalados em seu veículo, ou podem estar disponíveis apenas em alguns mercados. Para obter informações específicas sobre a configuração, consulte os materiais de venda relevantes ou a Concessionária Autorizada na qual você adquiriu o veículo.

## Fusíveis

Se algum dos componentes elétricos não funcionar, o fusível correspondente pode estar queimado. Se isso ocorrer, recomenda-se verificar da seguinte forma, e substituir o fusível, se necessário:

1. Desligue todos os componentes elétricos.
2. Coloque o interruptor de ignição no modo DESLIGADO, acione o freio de estacionamento e desconecte o polo negativo da bateria.
3. Os fusíveis estão localizados nas seguintes posições:

> localizado no compartimento do motor



CEEDB00AFEC8

Pressione e segure as duas abas na tampa, puxando-a para cima para abrir.

> localizado no painel dianteiro próximo ao volante de direção



F69DC081DC12

Remova a tampa da caixa para acessá-la.

### **⚠ CUIDADO**

- > Não permita que água ou outros líquidos entrem na parte interna da caixa de fusíveis, pois isso pode danificar os componentes elétricos.

# Substituição de peças

- › Ao instalar a tampa, certifique-se de que ela esteja encaixada adequadamente na tampa. Caso contrário, o fusível pode ser afetado pela entrada de umidade ou sujeira.
4. Utilize o grampo de fusíveis fornecido com o veículo para puxar o fusível para fora. Consulte as informações do circuito na tampa da caixa de fusíveis para localizar o fusível do dispositivo com defeito e verifique.
  5. Verifique o fio dentro do fusível, se estiver queimado, substitua-o por um fusível reserva com a mesma especificação.



6AC2EEF3DC3D

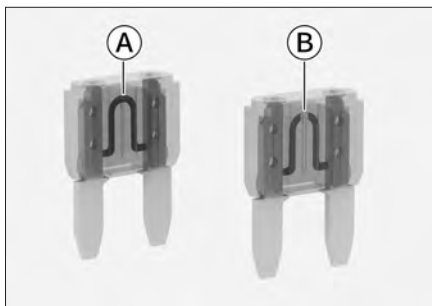

6DC672024A26

## ⚠ CUIDADO

- › O grampo de fusíveis e o fusível reserva estão localizados na tampa da caixa de fusíveis do compartimento do motor.
- › Você pode descobrir a relação correspondente entre o fusível e os componentes elétricos por meio das informações do circuito impressas na tampa da caixa de fusíveis.

Ⓐ Fusível normal

Ⓑ Fusível queimado

## ⚠ ATENÇÃO

Para a substituição do fusível, é proibido o uso de fusíveis reparados ou com especificações diferentes, caso contrário, pode ocorrer um incêndio devido à sobrecarga do circuito.

6. Verifique se os componentes elétricos voltam à operação normal.

## ⚠ CUIDADO

Se o fusível reserva queimar novamente dentro de um curto período de tempo ou se os componentes elétricos não retornarem à operação normal, o veículo pode estar com um problema grave no sistema elétrico. Neste caso, entre em contato com uma Concessionária autorizada o mais rápido possível.

## Substituição da palheta do limpador dianteiro

Verifique a palheta do limpador regularmente e substitua-as se as seguintes condições forem encontradas:

- › A palheta do limpador está rachada ou parcialmente endurecida.
- › Listras ou arranhões ao usar os limpadores.

## ⚠ CUIDADO

Não puxe a palheta do limpador do para-brisa diretamente ao levantá-la e substituí-la, pois isso pode causar deformação ou até mesmo danos.

1. Mude o interruptor de ignição para o modo DESLIGADO, puxe o interruptor de controle do limpador em sua direção e segure-o por cerca de 3 segundos, o limpador alcançará automaticamente a posição de serviço, conforme mostrado na figura.



A9DDA46468D1

2. Levante o braço do limpador do para-brisa.

## ⚠ CUIDADO

- › Se os limpadores do para-brisa precisarem ser levantados, sempre coloque-os na posição de serviço. Se isso não for feito, poderão ocorrer danos à palheta do limpador.
- › Não abra o capô quando os limpadores estiverem levantados. Se isso não for feito, poderão ocorrer danos ao capô e aos limpadores.

# Substituição de peças

3. Gire a palheta do limpador na direção da seta na figura para fazer com que o ângulo entre ela e o conector plástico seja aumentado.



4. Remova a palheta do limpador do braço do limpador.

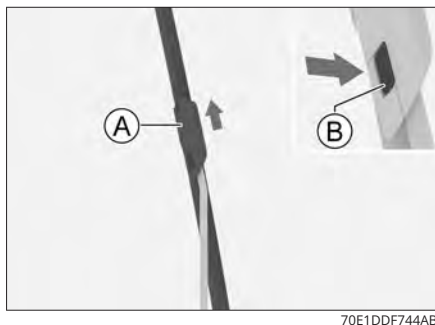

- Ⓐ Palhetas do limpador
- Ⓑ Prendedor flexível

Enquanto pressiona o prendedor flexível, puxe a palheta do limpador na direção da seta na figura até que ela se solte do braço do limpador.

## ⚠ CUIDADO

Não coloque os braços do limpador diretamente no para-brisa quando as palhetas não estiverem instaladas, pois isso pode danificar o vidro.

5. Instale as novas palhetas do limpador e retorne os limpadores para o para-brisa.

Para facilitar a instalação, consulte a etapa 3 para maximizar o ângulo entre a palheta do limpador e o conector de plástico.

Quando a instalação estiver concluída, mova os limpadores para cima e para baixo para confirmar que estão no lugar.

6. Redefina os limpadores para seu estado inicial.

Com o interruptor de ignição no modo LIGADO, os limpadores voltam automaticamente ao seu estado inicial.

## Lâmpadas

As luzes dianteiras combinadas são calibradas quando o novo veículo é entregue de fábrica. Se você carrega cargas pesadas em seu veículo frequentemente, as luzes dianteiras combinadas podem precisar ser recalibradas. A calibração das luzes dianteiras combinadas, deve ser realizada por uma Concessionária autorizada.

### Substituição da lâmpada

Todas as luzes externas são de tipo LED e não podem ser desmontadas ou substituídas individualmente. Se a lâmpada estiver danificada ou não funcionar corretamente, contate uma Concessionária autorizada para inspeção e reparo o mais rápido possível.

## ATENÇÃO

- › Modificações em dispositivos externos de iluminação e sinalização não são permitidas.
  - › É proibida a instalação de dispositivos externos de iluminação e sinalização fora dos padrões obrigatórios.
- 

### **Sobre o embaçamento dos faróis**

Em condições como dirigir em dias chuvosos ou lavar o veículo, é possível que seja formado um embaçamento dentro do compartimento da lâmpada. Isso é causado pela diferença de temperatura entre o interior da lâmpada e o ar externo. É o mesmo fenômeno que o embaçamento do vidro da janela em dias de chuva, e não há nenhum problema de funcionamento. No entanto, se grandes gotas de água se formarem no compartimento da lâmpada, entre em contato com uma Concessionária autorizada para inspeção.

## CUIDADO

Não use solventes químicos ou agentes de limpeza fortes para limpar a tampa externa da lâmpada a fim de evitar danos.

---



## Equipamentos do veículo

Note que este manual contém todos os equipamentos-padrão, nacionais e especiais para esta série de modelos. Portanto, alguns dos equipamentos ou recursos descritos neste manual podem não estar instalados em seu veículo, ou podem estar disponíveis apenas em alguns mercados. Para obter informações específicas sobre a configuração, consulte os materiais de venda relevantes ou a Concessionária Autorizada na qual você adquiriu o veículo.

## Manutenção dos pneus

Para garantir uma direção segura, os pneus devem ser do tipo e tamanho corretos para o seu veículo, com boa banda de rodagem e pressão adequada.

### ATENÇÃO

- › Não use pneus excessivamente gastos, danificados, com pressão insuficiente ou excessiva, caso contrário, o risco de acidentes e ferimentos pessoais é iminente.
- › Todas as instruções de calibração e manutenção dos pneus neste manual devem ser seguidas.
- › A queima dos pneus produz gases tóxicos. Entregue-os para uma Concessionária autorizada para processamento.

## Inspeção dos pneus

Sempre que for inspecionar a pressão dos pneus, verifique também se há furos nos pneus, entrada de objetos estranhos, desgaste, etc.

Substitua um pneu o mais rapidamente possível se:

- › Houver danos e protrusão na banda de rodagem ou lateral.
- › Desgaste excessivo da banda de rodagem.

## Pressão dos pneus

Manter os pneus devidamente calibrados proporciona a melhor combinação de manuseio, vida útil da banda de rodagem e conforto de condução.

Os Pneus murchos se desgastam de forma desigual e afetam o comportamento e a economia de direção, além de serem mais propensos ao vazamento de ar devido ao superaquecimento.

Os pneus com excesso de pressão tornam a condução desconfortável e são também mais suscetíveis de serem danificados por superfícies de estrada irregulares, além de se desgastarem de forma irregular.

Recomenda-se que verifique regularmente a pressão dos pneus .

As pressões dos pneus devem ser medidas quando os pneus estiverem frios. Deixe o veículo parado por mais de 3 horas ou viaje menos de 1,5 km para obter dados mais precisos. Se for verificar a pressão do pneu enquanto os pneus estão quentes (após rodar por alguns quilômetros), a leitura da pressão será 30 a 40 kPa mais alta do que o valor apresentado quando estão frios, isto é normal, não esvazie os pneus para atingir a leitura de pressão dos pneus frios, isto resultará em pressão de ar insuficiente.

## **i** AVISO

Mesmo com os pneus em boas condições, a pressão pode diminuir de 10 a 20 kPa por mês, verifique a pressão regularmente.

## Desgaste dos pneus

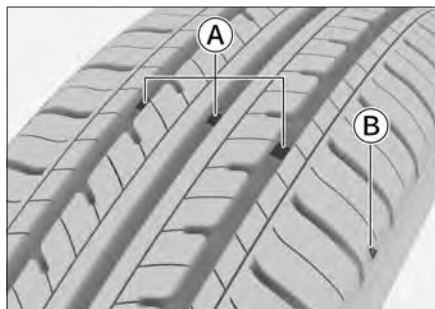

FF3563DBE361

- Ⓐ Marca de desgaste
- Ⓑ Indicador da localização da marca de desgaste

## **i** AVISO

O indicador de localização da marca de desgaste é uma ilustração gráfica apenas para referência com base no veículo real.

Substitua os pneus assim que possível após o desgaste do pneu atingir o limite.

O uso contínuo de pneus com sulcos gastos ou marcas de desgaste podem resultar em frenagem por longas distâncias, perda de controle da direção e rachaduras nos pneus, o que pode levar a acidentes.

Se notar desgaste irregular dos pneus ou sentir alguma vibração constante durante a condução, solicite uma verificação em uma Concessionária autorizada.

Ao instalar pneus novos, sempre faça um balanceamento dos pneus para melhorar o conforto de condução e a vida útil dos pneus.

## Rodízio dos pneus

Para aumentar a vida útil dos pneus e até mesmo melhorar o desgaste dos pneus, recomenda-se que os pneus sejam rotacionados regularmente entre as rodas dianteiras e traseiras.

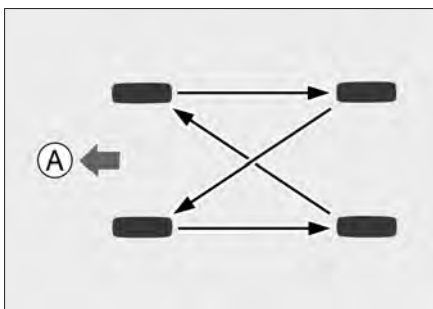

0131D1C177FC

## Ⓐ Direção para frente

Execute o rodízio dos pneus na sequência indicada no gráfico.

O rodízio dos pneus deve ser feita por profissionais, recomenda-se que seja feita por uma Concessionária autorizada.

## Balanceamento das rodas

Rodas desbalanceadas podem afetar o desempenho de condução do veículo e a vida útil dos pneus. As rodas podem perder o balanceamento mesmo durante o uso normal. Portanto, a roda deve ser balanceada de acordo com o parâmetro de balanceamento dinâmico da roda.

## Evite pneu furados

Se o veículo estiver estacionado em um ambiente de alta temperatura por longos períodos, ocorrerá uma leve deformação do pneu em contato com o solo, isso é conhecido como "flat spot", o que é normal. Mas fará com que a carroceria e o volante de direção vibrem quando o veículo estiver em movimento. À medida que a quilometragem aumenta, os pneus vão esquentando e voltando ao formato original e a vibração vai desaparecendo gradativamente.

Quando o veículo está parado por um longo período de tempo, os pontos de desgaste dos pneus podem ser minimizados por qualquer um dos seguintes métodos:

- › A pressão dos pneus pode ser aumentada (aproximadamente 300 kPa), o que não se destina à condução normal e deve ser retomada à pressão recomendada dos pneus antes de conduzir.
- › O veículo deve ser movido pelo menos a cada 30 dias (15 dias é o ideal) e deve girar o ponto de tensão original em pelo menos 90°.

## Manutenção do teto solar

### Frequência de manutenção diária

A frequência da manutenção diária depende das condições de condução e da frequência de uso do teto solar.

Recomenda-se aumentar a frequência da manutenção ao dirigir em áreas com muita areia e chuva forte.

### CUIDADO

A não manutenção do teto solar em tempo hábil pode causar vazamento de água ou ruído anormal, ajuste a frequência de manutenção de acordo com as condições de uso. Por exemplo, em áreas com muita areia e em estações de maior utilização, deve ser efetuada uma manutenção mais frequente.

### Procedimentos de manutenção de rotina

Sujeira e detritos podem se acumular na faixa de vedação, peças mecânicas ou trilhos do teto solar, o que pode fazer com que o teto solar funcione com falhas e pode também entupir o sistema de drenagem. Abra o teto solar regularmente para remover poeira e impurezas, limpe a superfície da vedação com um pano limpo e água e lubrifique as peças mecânicas regularmente.

Abra o teto solar e verifique se está obstruído durante a operação. Em caso afirmativo, providencie inspeção em uma Concessionária autorizada.

### CUIDADO

› Se houver falha no teto solar, providencie reparo em uma Concessionária autorizada o mais rápido possível.

- › Em baixas temperaturas, não force a abertura o teto solar para evitar danos ao motor e à faixa de vedação do teto solar. Não abra o teto solar até que a temperatura no interior do veículo tenha subido a ponto de descongelar a vedação do teto solar.
- › Em baixas temperaturas, depois de lavar o veículo, abra o teto solar e seque a vedação com um pano seco e macio antes de dirigir.
- › Sempre feche o teto solar antes de lavar o veículo e não direcione a água em direção à vedação do teto solar. Não permita que jatos de água sejam apontados diretamente para as faixas de vedação do teto solar, evitando que a vedação seja deformada e que entre água no veículo.
- › Não abra totalmente o teto solar por longos períodos em estradas ou terrenos irregulares, pois a vibração pode danificar as partes internas do teto solar.
- › Durante climas chuvosos, intensifique as verificações de areia ou poeira nas faixas de vedação do teto solar e remova-as em tempo hábil para garantir um bom desempenho da vedação do teto solar.

### Bateria 12 V

Este veículo está equipado com uma bateria livre de manutenção.

# Manutenção do veículo

A bateria está localizada sob a área do porta-malas.

Quando a bateria estiver fraca, carregue ou substitua-a. Ao substituir a bateria, entregue-a em uma Concessionária autorizada para descarte.

## Manutenção do veículo

### Lavagem do veículo

A lavagem frequente do veículo ajuda a preservar a aparência do veículo. Poeira e areia podem arranhar a superfície da pintura, folhas e excrementos de pássaros podem danificar o acabamento da superfície da carroçaria.

A carroçaria deve ser lavada e secar à sombra e não à luz direta do sol. Se o veículo for deixado sob o sol por um longo período, deixe-o em um local de clima fresco antes de lavar e espere o exterior do veículo esfriar antes de lavá-lo.

### Método de limpeza

1. Verifique se há sujeira sobre a carroçaria, como folhas e excrementos de pássaros.

Remova a sujeira com um pano ou detergente e enxágue imediatamente com água limpa para evitar danos ao acabamento da superfície da carroçaria.

2. Enxágue o veículo completamente com água limpa para remover quaisquer resíduos de sujeira.

Lave o veículo com água e produto de limpeza, bem como uma escova macia, esponja ou pano macio.

3. Encha um balde de água, misture com o produto de limpeza para lavar o veículo e enxágue-o gradualmente, começando pela parte superior do veículo.
4. Depois de lavar e enxaguar toda a superfície da carroçaria, seque-a com um pano especial ou uma toalha macia. Não deixe o veículo secar naturalmente no ar, pois isso pode fazer com que a carroçaria perca seu brilho ou deixar manchas de água.

### CUIDADO

- › Solventes químicos e produtos de limpeza fortes podem danificar a pintura, peças metálicas e plásticas da carroçaria do veículo.
- › Depois de lavar o veículo ou dirigir por estradas alagadas, pressione o pedal de freio suavemente para garantir a operação adequada dos freios.
- › Ao lavar o veículo em climas frios, não molhe os orifícios das travas, portas etc. para evitar o congelamento das travas ou vedações.
- › Ao lavar o veículo, não abra a tampa do tanque de combustível e a tampa da entrada de carregamento para lavar a parte interna.

## Aplicação de cera

Para garantir a eficácia do enceramento, o veículo deve ser cuidadosamente limpo antes de ser encerado.

Atualmente, há uma grande variedade de ceras no mercado, com propriedades diferentes, portanto, tome cuidado ao escolher uma cera, pois uma escolha inadequada não só deixará de proteger o veículo, como também descolorirá a tinta.

Em geral, a cera deve ser selecionada de acordo com as suas características, a idade do veículo, a cor da tinta e o ambiente de condução. Por favor, consulte a Concessionária autorizada ou profissional de confiança para mais detalhes.

## Reparação da pintura

Sempre verifique a parte externa do seu veículo para detectar qualquer desgaste da pintura ou arranhões. Se tais fenômenos estiverem presentes, devem ser reparados imediatamente para evitar a corrosão do metal na área danificada.

A tinta de reparo só deve ser usada para reparar pequenas áreas de desgaste ou arranhões na pintura. Grandes áreas de desgaste da pintura devem ser reparadas por um profissional.

## Verificação de vazamento de líquidos

Estacionar o veículo sobre uma superfície plana e deixe-o parado por um período de tempo para verificar se há vazamentos de combustível, óleo ou outros fluidos sob o veículo. Se houver um vazamento evidente, entre em contato com uma Concessionária autorizada para obter assistência o mais rápido possível.

## Manutenção do veículo

### ⚠ ATENÇÃO

Produtos de limpeza podem conter substâncias nocivas e expor a risco de lesão. É recomendado abrir as portas ou vidros ao limpar o interior do veículo. Utilize somente produtos de limpeza específicos para a limpeza de veículos e siga as instruções da embalagem.

### i AVISO

- › Ao limpar o interior do veículo, não permita que água ou outros líquidos escurram diretamente nas aberturas do painel dianteiro, no assoalho ou nas proximidades de componentes elétricos, pois isso pode fazer com que entre umidade e cause mau funcionamento.
- › Não lave o piso do veículo com água para evitar corrosão da carroceria.

## **Carpete**

Use um aspirador de pó frequentemente para remover poeira do carpete. O acúmulo excessivo de poeira pode acelerar os danos ao carpete.

A limpeza regular com detergente manterá o carpete limpo como novo. Deve ser utilizado um limpador de carpete tipo espuma. Para manter o carpete o mais seco possível, não adicione água ao limpador de carpete tipo espuma.

## **Tecidos**

Use um aspirador de pó frequentemente para remover poeira e sujeira dos tecidos.

Para uma limpeza geral, limpe com um pano limpo e macio umedecido com água e sabão neutro. Para evitar marcas de água após a secagem, limpe com outro pano limpo, macio e úmido e seque ao ar-livre.

Para remover manchas difíceis, utilize um produto limpador de tecidos. Siga as instruções do produto de limpeza.

## **Couro**

Aspire poeira e sujeira com frequência, especialmente rugas e costuras.

Você pode limpar o couro com um pano macio umedecido com água e, em seguida, lustrá-lo com outro pano macio e seco. Se for necessária uma limpeza adicional, utilize um produto de limpeza específico para couros.

Seque com um pano macio e seco o mais rápido possível após a limpeza com um produto de limpeza específico para couro. Não deixe o pano com produto de limpeza específico para couro no interior do veículo por longos períodos, uma vez que alguns produtos de limpeza podem causar descoloração ou danos ao tecido do estofamento.

## **Peças de borracha**

Devido à influências ambientais, que podem causar manchas na superfície e perda de brilho, as peças de borracha devem ser limpas regularmente com conservantes de borracha.

Para evitar danos ou ruídos, ao realizar a manutenção de rotina em vedações de borracha, não utilize conservantes que contenham silicone, limpe com água e conservantes adequados.

## **Peças de plástico**

### **i** AVISO

Líquidos que contenham álcool ou solventes, como diluentes nitrosos, produtos de limpeza de resfriamento, combustíveis, perfumes e cosméticos, podem danificar a superfície das peças. Limpe com um pano macio de microfibra (levemente umedecido com água).

As peças de plástico incluem, mas não estão limitadas a: superfícies de couro sintético, forro do teto, tampas das lâmpadas, difusores de ar, peças pintadas no interior.

## Vidros elétricos

Limpe a parte interna e externa dos vidros com um detergente para vidros e seque todas as superfícies de vidro e plástico com um pano macio ou toalha de papel.

### CUIDADO

O filamento de aquecimento está conectado à parte interna do vidro traseiro, a limpeza excessiva ou com força pode fazer com que ele se desloque ou quebre. Por isso, aplique força leve e limpe na direção do fio de aquecimento.

## Cintos de segurança

› Se o cinto de segurança estiver sujo, limpe-o com água morna e sabão neutro. Não utilize alvejante, corantes ou solventes de limpeza, que podem reduzir a durabilidade do cinto de segurança.

Deixe o cinto de segurança secar no ar antes de dirigir.

› Muita poeira nos anéis-guia do cinto de segurança pode fazer com que o cinto de segurança se retraia lentamente; limpe o interior dos anéis-guia com água morna e sabão neutro.

## Medidas de proteção contra corrosão

### Fatores que influenciam a corrosão

- › Sujeira, areia, maresia, fuligem e neve acumulados sob a carroceria podem acelerar a corrosão.
- › Danos aos revestimentos ou outras camadas de proteção causados por areia ou pedras ou pequenos acidentes podem acelerar a corrosão.
- › Dirigir em áreas com alta umidade ou onde as temperaturas estão consistentemente acima dos pontos de congelamento pode acelerar a corrosão.
- › A poluição industrial, sal no ar das áreas costeiras e o sal da estrada podem acelerar a corrosão da pintura.
- › Temperaturas elevadas aceleraram a corrosão de peças mal ventiladas.

### Proteja o veículo da corrosão

- › Mantenha seu veículo limpo lavando-o frequentemente com água limpa e fria e um detergente neutro para veículos.
- › Inspeccione frequentemente as superfícies de pintura quanto a danos e repare o mais rápido possível.
- › Sempre inspeccione a parte inferior da carroceria do veículo e limpe com água se houver areia, sujeira ou neve.
- › Mantenha os orifícios de drenagem da porta limpos para evitar o acúmulo de água.



# Manutenção do veículo

- › Se insetos, cimento ou outros objetos semelhantes forem acumulados no veículo, lave-o assim que possível.
- › Se você costuma dirigir em estradas que contenham sal de derretimento de neve, terra salino-alcalina, beiramar e etc, você deve lavar os acessórios na parte inferior do veículo pelo menos uma vez por mês.
- › Se você dirigir frequentemente em estradas de cascalho, considere instalar para-lamas atrás das rodas.

## Armazenamento do veículo por longos períodos

A posição de estacionamento ajuda a evitar a deterioração da condição do veículo e facilitar a nova condução do veículo. Se disponível, estacione o veículo em ambientes internos.

Se for necessário estacionar o veículo por um longo período (um mês ou mais), siga as orientações:

- › Adicione combustível.
  - › Lave completamente e seque o exterior do veículo.
  - › Limpe e organize o interior do veículo.
  - › Libere o freio de estacionamento e utilize calço nos pneus.
  - › Abra um dos vidros ligeiramente (se estiver estacionado em ambientes internos).
  - › Desconecte terminal o negativo da bateria.
- › Use uma toalha ou um pano dobrado para amortecer as palhetas do limpador de modo que elas não entrem em contato com o para-brisa.
  - › Para reduzir o risco de aderência, aplique lubrificante de silicone em todas as vedações da porta.
  - › Use uma capa feita de material poroso, como algodão, para cobrir o veículo. Materiais não porosos, como plástico, podem acumular umidade e danificar a pintura do veículo.
  - › Se possível, o motor deve funcionar periodicamente por curtos períodos de tempo para que ele atinja a temperatura de operação.
  - › Os veículos devem ser armazenados em ambiente ventilado, sem proximidade com substâncias inflamáveis e explosivas.
  - › Certifique-se de que a carga da bateria de alta tensão esteja superior a 50% (o indicador apresenta mais de metade da carga).
  - › A temperatura ambiente deve estar entre -20°C e 45°C no prazo de 3 meses, entre 0°C e 45°C no prazo de 6 meses e entre 0°C e 35°C no prazo de mais de 6 meses.

## AVISO

Recomenda-se verificar a carga da bateria mensalmente. Se a "Luz indicadora de carga baixa da bateria de alta tensão" acender no painel de instrumentos, recarregue a bateria imediatamente.

---



# 7

## Serviço de garantia

---

GARANTIA .....	292
Plano de Manutenção Periódico (GWM) .....	304
Registro de informações .....	306
Registro de Transferência de Proprietário .....	307
Registro de Transferência de Proprietário .....	308
Registro do Painel de Instrumentos (Hodômetro) .....	309
Registro do Plano de Manutenção periódica .....	310

Guarde este manual em local seguro e ao ato de entrega do seu veículo 0 (zero) Km, exija da Concessionária autorizada o preenchimento completo do Registro de Informações (▷ Página 306), bem como explicações a respeito da Garantia contidas nesse capítulo, a fim de aproveitar ao máximo e com segurança a cobertura de Garantia. A garantia GWM não se aplica a veículos adquiridos através de importação direta ou importação independente, e sim somente para aqueles veículos comercializadas no território brasileiro pela GWM Brasil, seja diretamente ou por suas Concessionárias Autorizadas. Em caso de dúvida, consulte o site oficial da GWM.

Este manual estabelece o acordo entre a GWM e o usuário quanto ao estabelecimento e rescisão de direitos e obrigações em relação à qualidade do produto e ao serviço pós-venda, e deve ser lido cuidadosamente antes de utilizar nossos produtos.

Este manual deve sempre acompanhar o veículo quando você precisar realizar o plano de manutenções periódicas ou quanto a venda, ao transferir o veículo para um próximo proprietário, favor entregá-lo para que ele possa continuar a usá-lo. (▷ Página 307)

Todas as informações deste manual estão atualizadas no momento da publicação e a GWM se reserva o direito de revisar este manual, desde que informe ao consumidor através de anúncio ou notificação sobre quaisquer alterações do conteúdo as condições da Garantia contratual.

## CUIDADO

- ▷ Para uma experiência completa dos veículos 0 KM, inclusive no tocante a dirigibilidade, qualidade e segurança, é primordial que o Plano de Manutenções Periódicas seja seguido à risca, utilizando peças e componentes genuínos GWM, bem como que qualquer reparo e/ou intervenção no veículo GWM seja feito por intermédio de uma das Concessionárias Autorizadas GWM;
- ▷ A durabilidade do veículo e de seus componentes também será afetado pela forma de condução do veículo, clima, meio ambiente, bem como outras condições. Tenha boas práticas no trânsito e tome todas as precauções de limpeza e conservação de seu veículo para uma maior durabilidade, qualidade e segurança;
- ▷ A utilização de peças e componentes não genuínos, bem como de manutenções, reparos ou intervenções no veículo fora da Rede de Concessionárias Autorizadas GWM pode afetar o funcionamento e segurança de seu veículo e fogem do controle da GWM, razão pela qual a GWM não se responsabiliza pelas consequências decorrentes de tais atos;

- › Ademais, esteja ciente de que qualquer descumprimento ao plano de manutenção periódico ou possível modificação em seu veículo, ou intervenção fora da Rede Autorizada GWM, poderá afetar seu rendimento, segurança, dirigibilidade ou ainda, violar a legislação de trânsito vigente, sendo ainda causas de perda da garantia concedida pela GWM.

### Período de Garantia Básica

A GWM, através de sua Rede de Concessionárias Autorizadas, e desde que todas as condições para a garantia, tais como seguir o Plano de Manutenção Preventiva, utilizar somente produtos genuínos GWM, realizar intervenções ou reparos somente em Concessionárias Autorizadas, entre outros, sejam seguidas pelo Cliente, garante seus veículos em condições normais de utilização, contra defeitos de fabricação de peças ou de montagem, por um período total de 60 (sessenta) meses sem limite de quilometragem), sendo: os primeiros 90 (noventa) dias referentes a cobertura da Garantia Legal prevista no Código de Defesa do Consumidor e o período restante, para Garantia contratual concedida por liberalidade da marca.

O prazo de garantia é contado a partir da data de entrega do veículo ao primeiro proprietário. Algumas peças possuem prazo de cobertura diferenciada, bem como algumas são itens de desgaste natural, conforme exposto ao longo deste capítulo.

### ATENÇÃO

- › O período de garantia concedido pela GWM é totalmente transferível aos subsequentes proprietários do veículo. Em caso de alteração de proprietário consulte o Registro de Transferência de Proprietário. (► Página 307)
- › As condições de Garantia acima mencionadas são válidas apenas dentro do território nacional e para veículos comercializados unicamente pela GWM do Brasil, através da sua Rede de Concessionárias Autorizadas ou mediante o site oficial da GWM. O prazo de garantia de peças e componentes substituídos em garantia, acompanha o da peça originalmente substituída, ou seja, extingue-se na mesma data do término da garantia contratual da peça substituída, caso não tivesse ocorrido a sua substituição.

### Cálculo do período de Garantia

Tempo ou quilometragem, o que ocorrer primeiro.

- › Tempo: A partir da data de entrega do veículo ao primeiro proprietário;

- › Quilometragem: ao registro da quilometragem mostrada no hodômetro em condições normais ao ato da data de entrada do veículo para manutenção e/ou reclamação de qualidade.

## ATENÇÃO

Em caso de necessidade de substituição do painel de instrumentos, este deve ser realizado por uma Concessionaria autorizada, e o Registro de Substituição do Hodômetro (► Página 309) contido neste manual deve ser registrado e carimbado por uma Concessionaria autorizada.

### **Componentes com cobertura de garantia diferenciada**

A partir da data de entrega do veículo zero km ao primeiro proprietário, alguns dos componentes específicos listados abaixo possuem prazo e quilometragem de garantia diferenciado, já contemplado a Garantia Legal de 90 dias.

#### **Bateria auxiliar (12V)**

O período de garantia da bateria auxiliar, para problemas de fabricação ou de montagem, é de 12 (doze) meses, sem limite de quilometragem, contados a partir da data de entrega do veículo 0 (zero) Km ao primeiro proprietário.

#### **Pneus**

O período de garantia da pneus, para problemas de fabricação ou de montagem, é de 12 (doze) meses, ou 12.000 Km, o que ocorrer primeiro, contados a partir da data de entrega do veículo 0 (zero) Km ao primeiro proprietário.

#### **Sistema Híbrido (HV)**

O período de garantia do Sistema Híbrido (HV), para problemas de fabricação ou de montagem, contados a partir da data de entrega do veículo 0 (zero) km ao primeiro proprietário é de 96 (noventa e seis) meses, ou 200.000 Km, o que ocorrer primeiro, contados a partir da data de entrega do veículo 0 (zero) Km ao primeiro proprietário. O Sistema Híbrido (HV) é composto pelos seguintes componentes:

- › Bateria híbrida (alta tensão);
- › Módulo de controle de energia;
- › Motor gerador de energia;
- › Módulo do eixo de tração eletrônico.

**⚠️ ATENÇÃO**

- › A capacidade em reter carga, assim como a vida útil da bateria de alta tensão é reduzida ao longo do tempo em razão ao envelhecimento natural dos componentes internos e sua frequente utilização para carregamento, podendo resultar na diminuição da autonomia se equiparado a condição inicial de um veículo (0) zero Km;
- › Assim como todos os componentes do veículo, a durabilidade, qualidade, segurança e, conseqüentemente, o período de garantia concedido pela GWM aos componentes do sistema híbrido está vinculada a forma de utilização do veículo e ao cumprimento de todas as condições, tais como a realização do Plano de Manutenção Preventiva dentro do prazo ou demais serviços necessários realizados por uma Concessionaria autorizada.

**Requisitos para Garantia**

A garantia só será concedida se os serviços e plano de manutenção especificados neste manual forem seguidos e realizados estritamente por uma Concessionaria Autorizada, e desde que o Cliente siga as seguintes condições:

- › Os veículos sejam utilizados conforme o Código de Trânsito Brasileiro, e ainda: o Cliente siga com a condução ideal nas condições de utilização, vias, entre outros; realize todas as manutenções, preventivas, revisões periódicas, corretivas e de cuidados que podem ser realizados por si e que siga todas as instruções de boa utilização e de conservação do seu veículo contidos neste Manual do Proprietário;
- › As revisões periódicas e manutenções preventivas sejam realizadas dentro dos intervalos (por quilometragem ou tempo) estabelecidos conforme rege o plano de manutenção nesse manual. Revisões realizadas fora do prazo ou da quilometragem indicados neste Manual podem ensejar na perda do direito de garantia;(▷ Página 310)
- › Utilize somente produtos (peças, fluidos, óleos, materiais etc.) e acessórios genuínos ou homologados pela GWM, exclusivamente comercializados e instalados por uma Concessionária Autorizada GWM;
- › Realize serviços corretivos, preventivos, ou de funilaria e pintura por intermédio de uma Concessionária Autorizada GWM.



## ⚠️ ATENÇÃO

- › A necessidade de substituição, reparo, ou mera inspeção das peças, apesar do plano descrito neste Manual, pode ser alterada pela GWM a depender do caso específico. Por este motivo, pode haver casos em que há indicação de mera inspeção, mas a Concessionária Autorizada identifique a necessidade de substituição ou reparo da peça indicada. Eventual necessidade de serviços adicionais também pode ser identificada durante a revisão periódica;
- › O reparo de peças durante o período de garantia, a GWM por meio de uma Concessionária Autorizada reparará o veículo através de seus processos de fabricação, manter as condições normais de uso para os usuários ou substituirá gratuitamente as peças danificadas por novas peças genuínas/homologadas fornecidas;
- › A utilização de um acessório não genuíno, ou a instalação indevida de um acessório, ou realização de um serviço indevido, por intermédio de terceiro, é causa de perda de garantia.

### **Definição de peças genuínas**

Peças produzidas, fornecidas, inspecionadas e aprovadas pela qualidade da GWM.

### **Prazo de garantia de peças genuínas de reposição**

#### **Quando compradas e instaladas por uma Concessionária autorizada.**

As peças genuínas de reposição GWM que são adquiridas e instaladas por uma Concessionária GWM possuem em geral uma garantia contra defeito comprovado de fabricação em prazo limite de 12 (doze) meses, sendo que os primeiros 90 (noventa) dias referem-se à Garantia Legal, prevista no Código de Defesa do Consumidor e o período subsequente, a garantia contratual concedida por mera liberalidade da GWM. Para cumprimento a essa cobertura, as peças de reposição genuínas deverão ser adquiridas e instaladas obrigatoriamente por uma Concessionárias Autorizada dentro do território nacional.

Algumas peças e componentes possuem prazo de garantia diferenciado, conforme especificado neste Manual do Proprietário e/ou em outros documentos, como por exemplo a Nota Fiscal. Sempre cheque o prazo de garantia da peça que está sendo adquirida e instalada em seu veículo.

**⚠ ATENÇÃO**

- › Para validação da garantia, obtenha uma cópia da ordem de serviço realizada por uma Concessionária Autorizada GWM e/ou a nota fiscal original da compra da peça genuína de reposição (emitida dentro do território nacional) para comprovação do período de garantia. Caso a peça genuína seja adquirida na Concessionária Autorizada e instalada fora da Concessionária, o prazo se alterará, conforme será demonstrado adiante;
- › O prazo será contado a partir da data de fechamento da ordem de serviço ou da data de emissão da nota fiscal.

**Quando compradas no balcão por uma Concessionária Autorizada, mas instaladas fora da Rede de Concessionária Autorizada GWM.**

As peças genuínas de reposição adquiridas por uma Concessionária autorizada estarão unicamente cobertas pela Garantia Legal de 90 (noventa) dias previsto no Código de Defesa do Consumidor, contra defeito comprovado de fabricação.

**⚠ ATENÇÃO**

- › Serviços inadequados ou que possam causar danos na peça adquiridas causarão a perda do direito de garantia, haja vista que não se enquadram como falha de fabricação;
- › Para validação de garantia, o prazo será contado a partir da data de emissão da nota fiscal (NF) original da compra adquirida no balcão de uma Concessionária autorizada;
- › Essa nota fiscal será solicitada ao cliente para devida comprovação e validade ao período dos 90 (noventa) dias definido.

**Garantia de Acessórios genuínos (GWM)****Quando compradas e instaladas por uma Concessionária autorizada.**

Os acessórios genuínos GWM quando comprados e instalados por uma Concessionária autorizada possuem uma garantia contra defeito comprovado de fabricação em prazo limite de 12 (doze) meses sem limite de quilometragem, sendo que os primeiros 90 (noventa) dias referem-se à Garantia Legal, prevista no Código de Defesa do Consumidor e o período subsequente, a garantia contratual concedida por mera liberalidade da GWM.

## ATENÇÃO

- › Para validação da garantia, obtenha uma cópia da ordem de serviço de instalação no veículo realizada por uma Concessionária autorizada GWM e/ou a nota fiscal original da compra da peça genuína de reposição (emitida dentro do território nacional) para comprovação do período de garantia;
- › O prazo será contado a partir da data de fechamento da ordem de serviço ou da data de emissão da nota fiscal.

### **Quando compradas no balcão por uma Concessionária Autorizada, porém instaladas fora da Rede de Concessionária Autorizada GWM.**

Os acessórios genuínos quando comprados no balcão por uma Concessionária autorizada estarão unicamente cobertas pela Garantia Legal de 90 (noventa) dias previsto no Código de Defesa do Consumidor, contra defeito comprovado de fabricação.

## AVISO

- › Serviços inadequados ou que possam causar danos no acessório causarão a perda do direito de garantia, haja vista que não se enquadram como falha de fabricação;
- › Para validação de garantia, o prazo será contado a partir da data de emissão da nota fiscal (NF) original da compra adquirida no balcão de uma Concessionária autorizada;
- › Essa nota fiscal será solicitada ao cliente para devida comprovação e validade ao período dos 90 (noventa) dias definido.

### **Garantia de veículos blindados homologados / certificados GWM**

A GWM, prezando pela alta qualidade em seus produtos e serviços, reafirma o seu compromisso de fornecer aos seus clientes a cobertura de garantia contra defeitos de produto e/ou montagem pelo período total de 60 (sessenta) meses sem limite de quilometragem, a contar da entrega do veículo 0 km ao primeiro proprietário, para veículos blindados por uma Concessionária Autorizada GWM ou por uma empresa certificada ou homologada pela GWM.

Antes de realizar a blindagem de seu veículo tenha certeza de que o está fazendo em uma Concessionária Autorizada GWM ou empresa homologada ou certificada pela GWM. Em caso de dúvida, analise nosso website ou entre em contato com nosso Serviço de Atendimento ao Cliente (SAC) ou uma Concessionária Autorizada GWM.

**⚠ ATENÇÃO**

Excluem-se dessa cobertura de garantia, quaisquer peças instaladas, substituídas ou originais que tenham perdido sua originalidade em razão da blindagem instalada. As peças utilizadas na blindagem terão garantia específica da peça. Consulte a empresa homologada ou certificada ou a Concessionária Autorizada GWM que realizou o serviço para obter a informação do prazo de garantia das peças substituídas no processo de blindagem.

**⚠ CUIDADO**

- › Alguns veículos podem ser adquiridos e comercializados já blindados por empresas não homologadas ou certificadas pela GWM;
- › Por essas alterações e/ou modificações estarem fora do controle de qualidade e rigorosa inspeção por parte do fabricante, a GWM se reserva no direito a possibilidade da restrição e não cobertura de Garantia, podendo ser parcial ou mesmo total do veículo, uma vez que tal desconformidade poderá comprometer o adequado funcionamento mecânico, elétrico, estrutural além de reduzir a durabilidade dos componentes relacionados ao uso: sistema de freio, suspensão, carroceria, motor etc., decorrentes ao efeito da blindagem.

**⚠ ATENÇÃO**

A GWM orienta seus consumidores que a esta condição exija da empresa responsável pela blindagem no momento de compra do produto, o Certificado de Garantia (ou comprovante) com as devidas informações quanto a política contratual e período da cobertura de garantia.

**Garantia para Pintura e Carroceria**

A GWM prezando pela alta qualidade em seus produtos, estabelece a garantia para carroceria e pintura do veículo válida por um período total de 60 (sessenta) meses sem limite de quilometragem a eventuais falhas e/ou defeitos de fabricação no veículo quando confirmados por uma Concessionaria autorizada.

**⚠ ATENÇÃO**

Considerações para a não cobertura de garantia:

- › Danos que foram confirmados por agente externa ou manutenção insuficiente;

# GARANTIA

- › Defeitos na carroceria ou pintura ocasionados por serviços de terceiros não realizados ou recomendados por uma Concessionaria autorizada;
  - › Perfurações por corrosão decorrentes de reparos na carroceria ou pintura não realizados em conformidade com a especificação do fabricante.
- 

## **Peças, serviços e condições não cobertas em Garantia**

Durante o período de cobertura da Garantia, são considerados abaixo os seguintes itens e fatores fora do controle da GWM e que, por este motivo, não são passíveis de atendimento em garantia:

- › Fusíveis em geral
- › Bateria de controle para chave
- › Lâmpadas em geral
- › Palheta dos limpadores do para-brisas
- › Líquidos (arrefecimento do motor, motor elétrico, DHT)
- › Fluido de freio
- › Elementos filtrantes (Filtro de óleo, de ar, do ar-condicionado)
- › Canister
- › Óleo do motor e demais lubrificantes
- › Graxas em geral
- › Aditivos
- › Pastilhas e discos de freio
- › Gás refrigerante (sistema de ar-condicionado)
- › Demais peças constantes no Plano de Manutenção do veículo

### **⚠ ATENÇÃO**

- › As peças de desgaste natural acima exemplificadas, ou qualquer outra instalada no veículo, possuem apenas o prazo de garantia legal, ou seja, somente serão substituídas em garantia caso haja algum problema de fabricação ou montagem nos primeiros 90 (noventa) dias contados a partir da data de entrega do veículo 0 (zero) km ao primeiro proprietário;
  - › Após esse período legal de 90 (noventa) dias, o custo do serviço ou reparo tornará a ser de responsabilidade do usuário.
-

**Serviços ou outras condições:**

- › Revisões periódicas realizadas fora do prazo especificado no Plano de Manutenção;
- › Utilização do veículo em condições severas de uso;
- › Colisão, reparo, ou qualquer outro dano que não tenha sido causado por falha de produto ou montagem;
- › Solicitação de gastos adicionais, como por exemplo danos materiais, pessoais, morais, hotel, combustível, locação, alimentação, entre outros;
- › Reparos utilizando peças e acessórios não genuínos ou homologados pela GWM;
- › Realizados por terceiros ou não por uma Concessionaria autorizada;
- › Impróprios (modificação, instalação, alteração, adulteração etc.);
- › Ausência das revisões periódicas conforme o Plano de Manutenção do veículo ou serviço parcial / incompleto;
- › Danos por força maior causados pelo meio ambiente (chuvas, raios, salinidade, granizo, seiva das árvores, inundações ou outros atos da natureza);
- › Limpeza, lavagens, polimento, higienização ou quaisquer outros itens “car care”;
- › Em decorrência a combustível de má qualidade ou contaminação de fluidos em geral;
- › Impactos causados por quaisquer objetos ou agentes externos;
- › Uso do veículo para fins de corrida, conversão, locação ou outros fins;
- › Sem uma fatura ou comprovante de garantia válidos, bem como comprovantes de garantia falsificados ou alterados;
- › Combustível;
- › Em consequência a danos materiais ou pessoais ao usuário e a terceiros.

**Responsabilidade do usuário****Acesso aos serviços e reparos**

É de responsabilidade do usuário que direcione seu veículo para eventual necessidade de diagnóstico, reparo ou serviço de manutenção conforme período estabelecido e descrito no Plano de Manutenção Preventiva. Desta forma, prezando pela melhor comodidade, entre em contato com uma Concessionária autorizada e agende seu serviço.

## **Condução adequada e manutenção regular**

Por favor, use, mantenha e cuide do seu veículo corretamente de acordo com os requisitos e orientações descritas nesse manual.

- › Efetue a manutenção regular do veículo de acordo com os regulamentos definidos nesse manual;(▷ Página 310)
- › O custo de inspeção regular, ajuste, substituição e manutenção dos itens especificados neste manual será de responsabilidade do usuário; dependendo da política da GWM, você poderá usufruir de manutenções programadas, pré-pagas para determinadas condições. Para maiores detalhes procure por uma Concessionaria autorizada.

## **Condução de uso severa**

- › Quando veículo for submetido a condições adversas de uso ou frequente severas torna-se necessários reparos, inspeção ou manutenção ao veículo mais frequentes, por tempo ou quilometragem. Consulte a tabela do Plano de Manutenção para maiores detalhes;
- › São consideradas como uso severo as seguintes condições: transitar frequentemente com o veículo em locais não pavimentados (poeira, terra, areia, trechos alagados, lama etc.), permanecer por longos trechos em engarrafamentos frequentes, fazer uso frequente do veículo em percursos/distâncias curtas, manter o veículo frequentemente descoberto sob constante ação solar, chuvas acidas, fuligem ou regiões litorâneas;
- › Nos casos de uso severo, não haverá cobertura de garantia.

## **Mantenha registros atualizados**

Por favor, mantenha os registros de manutenção atualizados e, em alguns casos, você deve apresentar esses registros para comprovar que a manutenção foi realizada e dentro do período definido.(▷ Página 310)

## **Use peças genuínas**

Para garantir que seu veículo esteja nas melhores condições possíveis para uso, máxima segurança, durabilidade e dirigibilidade,, utilize peças genuínas ou homologadas pela GWM e faça os serviços em uma Concessionária Autorizada GWM.

## **Guarde este manual em um lugar seguro**

Este manual é um documento importante para que você possa desfrutar do serviço de garantia com qualidade além do serviço de manutenção. Por favor, guarde-o em um local seguro para evitar perdas ou danos.

## Manutenção regular

### A necessidade de manutenção do veículo

A manutenção do veículo é um diagnóstico de saúde para seu veículo e pode aumentar a durabilidade, dirigibilidade e segurança de seu veículo, além da possibilidade de reduzir chances de necessidade de eventuais reparos em seu veículo.

Durante o uso do veículo, várias peças inevitavelmente se desgastam. Para que você possa dirigir seu veículo com tranquilidade, são necessárias verificações e reparos regulares de manutenção para que o desempenho de seu veículo possa ser mantido com qualidade.

### A manutenção do veículo lhe dá maior tranquilidade ao dirigir

Durante o processo de manutenção, você pode realizar a manutenção preventiva necessária com base no uso das peças, para que você possa evitar problemas antes que eles ocorram e dirigir seu veículo com confiança até a próxima revisão. Ouça a Concessionária GWM com atenção e priorize a sua segurança e a durabilidade de seu veículo. É possível que algumas peças tenham de ser substituídas ou reparadas para garantir a melhor utilização de seu veículo.

### Prolongue a vida útil do veículo e reduza adicionais custos com o veículo

Algumas peças de seu veículo são peças de desgaste natural e, por este motivo, não estão cobertas pela garantia. Mesmo assim, orientamos que realize a manutenção preventiva dessas peças em uma Concessionária Autorizada GWM, em prol da sua segurança e durabilidade de seu veículo. A exemplo, componentes como pastilhas de freio e pneus se desgastam gradualmente à medida que executam sua função e não são permanentes. A utilização de peças que ultrapassem o limite de desgaste natural pode facilmente causar falhas ou danos adicionais a outros componentes no veículo, ou mesmo até causar acidentes de trânsito. Portanto, a manutenção regular é necessária.

### Cronograma de manutenção regular

Por favor, siga à risca os intervalos de manutenção conforme descrito no “Plano de Manutenção Periódica”. É de responsabilidade do Concessionário autorizado por realizar a manutenção periódica de seu veículo de acordo com a seguinte tabela e carimbar o “Registro de Manutenção Periódica”. A realização de manutenção preventiva fora do prazo estipulado no Plano de Manutenção Periódica pode causar danos em seu veículo e até perda de garantia contratual. Solicite à Concessionária Autorizada carimbar e registrar a manutenção no “Registro de Manutenção Periódica”.



# Plano de Manutenção Periódico (GWM)

## Tabela de manutenção periódica para uso normal HVAL H6 GT – PHEV

### ⚠ CUIDADO

- As revisões devem ser realizadas por uma Concessionária autorizada localizada dentro do território brasileiro, sendo necessária apenas a apresentação deste manual.
- A tolerância para a realização de todas as revisões descritas é de  $\pm 1.000$  km (quando a revisão é realizada pelo valor lido no painel) ou  $\pm 01$  mês (quando a revisão é realizada pelo tempo), prevalecendo o que ocorrer primeiro.

Legenda:

I: Inspeccionar, corrigir ou substituir se necessário;

S: Substituir;

L: Limpar;

### ⚠ ATENÇÃO

\*1: Em condições de uso frequente severa, o intervalo de manutenção deve ser reduzido à metade dos prazos indicados conforme tabela.

\*2: Recomenda-se a troca a cada 60.000 km se conduzido frequentemente em condições severas.

Intervalo	Tempo (Mês)	12	24	36	48	60	72	84	96	108	120
	KM x 1.000	12	24	36	48	60	72	84	96	108	120
Óleo do motor* <sup>1</sup>		S	S	S	S	S	S	S	S	S	S
Anel de vedação do bujão do cárter* <sup>1</sup>		S	S	S	S	S	S	S	S	S	S
Filtro de óleo* <sup>1</sup>		S	S	S	S	S	S	S	S	S	S
Vela de ignição	Substituir a cada 60.000 Km ou 60 meses										
Correia de acessórios* <sup>1</sup>										S	
Fluido da transmissão (DHT)						S					S
Freio a disco e pastilhas		I	I	I	I	I	I	I	I	I	I
Pressão de pneus e desgaste		I	I	I	I	I	I	I	I	I	I

# Plano de Manutenção Periódico (GWM)

In-ter-valo	Tempo (Mês)	12	24	36	48	60	72	84	96	108	120
	KM x 1.000	12	24	36	48	60	72	84	96	108	120
Rodízio de pneus		S	S	S	S	S	S	S	S	S	S
Alinhamento de rodas		I	I	I	I	I	I	I	I	I	I
Junta esférica da suspensão, coifas			I		I		I		I		I
Filtro de ar motor*1		S	S	S	S	S	S	S	S	S	S
Filtro do ar-condicionado*1		S	S	S	S	S	S	S	S	S	S
Filtro carvão ativado (canister)*1			L		S		L		S		L
Líquido de arrefecimento do motor	Substituir a cada 84.000 Km ou 60 meses										
Líquido de arrefecimento do motor elétrico	Substituir a cada 84.000 Km ou 60 meses										
Fluido de freio	Substituir a cada 48.000 Km ou 36 meses										
Radiador, mangueiras de arrefecimento		I	I	I	I	I	I	I	I	I	I
Teto solar, tubo de drenagem		I	I	I	I	I	I	I	I	I	I
Bateria (12V)		I	I	I	I	I	I	I	I	I	I
Luzes externas, internas e buzina		I	I	I	I	I	I	I	I	I	I
Limpadores e lavadores dos vidros		I	I	I	I	I	I	I	I	I	I
Óleo do eixo traseiro redutor*2	Item livre de manutenção										

# 8

## Dados técnicos

---

Identificação do veículo .....	318
Parâmetros do veículo .....	320
Normas .....	325

# Identificação do veículo

## Equipamentos do veículo

Note que este manual contém todos os equipamentos-padrão, nacionais e especiais para esta série de modelos. Portanto, alguns dos equipamentos ou recursos descritos neste manual podem não estar instalados em seu veículo, ou podem estar disponíveis apenas em alguns mercados. Para obter informações específicas sobre a configuração, consulte os materiais de venda relevantes ou a Concessionária Autorizada na qual você adquiriu o veículo.

## Número de identificação do veículo

O número de identificação do veículo (VIN) é o número de identificação único do veículo e está gravado nos seguintes locais:

- › Parte superior esquerda do painel dianteiro.

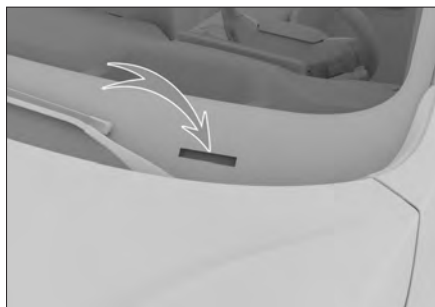

6AE68F1D3326

- › Na travessa de montagem dianteira do banco dianteiro direito.

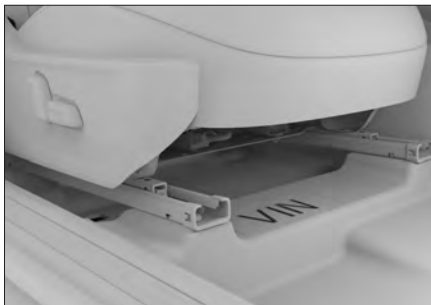

4E99569351B5

### **i** AVISO

As informações do número de identificação do veículo podem ser lidas a partir da unidade de controle eletrônico quando a interface de diagnóstico de bordo é conectada usando a ferramenta de diagnóstico.

## Número do motor

### GW4B15D

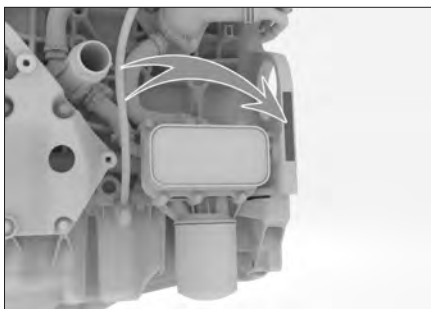

18FFD96A28A1

O número do motor está gravado no bloco do motor, conforme mostrado.

## AVISO

Para facilitar a visualização, uma etiqueta contendo o modelo e o número do motor está colada na tampa do cabeçote do motor.

---

# Parâmetros do veículo

## Parâmetros básicos

### CUIDADO

Todos os parâmetros listados neste manual são aplicáveis a veículos com equipamento padrão, exceto aqueles especificamente indicados ou listados separadamente. Para veículos especialmente equipados e produzidos para outros países, alguns parâmetros podem ser diferentes.

Legenda para	Dados
Bitola dianteira (mm)	1631
Bitola traseira (mm)	1640
Largura (sem os espelhos retrovisores externos) (mm)	1940
Largura (de espelho externo a espelho externo) (mm)	2162
Altura do veículo teto (mm)	1729
Altura com a tampa do compartimento do motor aberta (mm)	1890
Altura com a tampa traseira aberta (mm)	1832
Altura do vão livre em relação ao solo (sem carga) (mm)	≥130
Distância entre eixos (mm)	2738
Comprimento do veículo (mm)	4727
Altura com longarina do bagageiro do teto (mm)	1705
Diametro mínimo de giro do veículo (m)	≤12
Volume do compartimento de bagagens <sup>1</sup> (Banco traseiro não dobra) (L)	515
Volume do compartimento de bagagens <sup>1</sup> (Banco traseiro dobrado) (L)	1390

### AVISO

1:O volume refere-se ao volume do chão ao teto.

Legenda para	Dados
Peso do veículo (TARA) (kg)	2050
Peso Bruto Total (PBT) (kg)	2470

Legenda para	Dados
Peso máximo no eixo dianteiro (kg)	1127
Peso máximo no eixo traseiro (kg)	923

## Parâmetros dinâmicos

### Motor a combustão

Item	Informações
Modelo e tipo do motor	GW4B15D Turbo Gasolina
Potência/velocidade máxima [kW/rpm]	110/5500 a 6000
Torque/velocidade máximo [Nm/rpm]	230/1500 a 4000
Emissões de CO em marcha lenta [%]	Menor ou igual a 0,2
Rotação da marcha lenta do motor [rpm]	1050±100
Avanço inicial da ignição [graus]	9±3
Nivelamento máximo [%]	62

### Conjunto do motor elétrico de tração

Modelo	Tipo	Potência máxima [KW]	Torque máximo [N.m]
TZ220XS003	Motor síncrono de ímã permanente	130	300
TZ180XS004	Motor síncrono de ímã permanente	135	232

### Conjunto do gerador

Modelo	Tensão nominal [V]	Potência máxima [KW]	Torque máximo [N.m]
TY220XS003	224	81	120

# Parâmetros do veículo

## Bateria de alta tensão

Modelo	Tipo	Tensão nominal [V]	Capacidade nominal [Ah]	Temperatura de operação [°C]
PE309110G	Bateria de íon-lítio de 3 vias	309	110	-30 a 55

## Especificações do pneu

Item		Informações
Pneus padrão		235/55 R19 101V, 235/55 R19 105H
Pressão de inflagem dos pneus		Consulte o adesivo de pressão de inflagem dos pneus na coluna central
Correntes para neve	Especificações	Correntes de poliuretano TPU para neve: com até 15 mm de espessura
	Local de instalação	Rodas dianteiras

## Parâmetros da roda

Item		Informações
Parâmetro de equilíbrio dinâmico	Unilateral [g]	$\leq 8$
	Soma bilateral [g]	$\leq 15$



## Parâmetros do veículo

Item		Informações	
Parâmetros de alinhamento	Rodas traseiras	Câmbor da roda traseira	$-72' \pm 30'$ (diferença para a esquerda e para a direita $\leq 30'$ )
		Convergência da roda traseira	$6' \pm 10'$ (diferença para a esquerda e para a direita $\leq 10'$ )
	Rodas dianteiras	Inclinação posterior do pino mestre	$7,04^\circ \pm 0,75^\circ$ (diferença para a esquerda e para a direita $\leq 0,75^\circ$ )
		Inclinação interna do pino mestre	12,66° (valor de referência)
		Câmbor da roda dianteira	$-32' \pm 45'$ (diferença para a esquerda e para a direita $\leq 45'$ )
		Convergência da roda dianteira	$5' \pm 5'$ (diferença para a esquerda e para a direita $\leq 5'$ )

## Parâmetros do freio

Item		Informações
Pedal do freio	Curso livre [mm]	5 a 8
Pastilha de freio dianteira (material de fricção)	Espessura mínima [mm]	2
Pastilha de freio traseira (material de fricção)	Espessura mínima [mm]	2
Disco de freio dianteiro	Espessura mínima [mm]	28
Disco de freio traseiro	Espessura mínima [mm]	18

# Parâmetros do veículo

## Parâmetros do fluido

### Especificação do óleo do motor GW4B15D

Para garantir o desempenho e a vida útil do motor, recomendamos que seja utilizado o óleo sintético SP 0W-20 original recomendado. Se estiver numa área em que o óleo original não esteja disponível, recomendamos os seguintes óleos de motor:

- › Ao utilizar óleos padrão API (American Petroleum Institute), recomendamos o uso de óleos sintéticos completos SP 0W-20.
- › Ao utilizar óleos norma ACEA (European Automobile Manufacturers Association), recomendamos o uso de óleos sintéticos completos C5 0W-20.

### Capacidade de óleo

Modelo do motor	Capacidade [L] (valor de referência)	
	Ao trocar o óleo e o filtro de óleo	Ao trocar apenas o óleo
GW4B15D	4,0±0,1	3,7±0,1

### Outros fluidos













Tipo de fluido	Especificações	Capacidade [L] (valor de referência)
Fluido da transmissão	DHTF 2	2,9±0,1
Líquido de arrefecimento	Etilenoglicol-35 (fora das áreas frias)	8 ± 0,5 (sistema de arrefecimento do motor) 9,5 ± 0,5 (sistema de arrefecimento do motor da bateria)
Fluido de freio	Fluido de freio sintético DOT4	0,82±0,08
Fluido do lavador do para-brisa	--	2,2±0,2

#### AVISO

As capacidades de fluido acima foram projetadas e o uso real pode variar com base no produto, equipamentos, clima e outros fatores.

## Informações sobre sinais de rádio

Esses produtos foram aprovados pela ANATEL (Agência Nacional de Telecomunicações) de acordo com o procedimento estabelecido na Resolução 242/2000, e atendem aos requisitos técnicos aplicáveis.

Item	Informações
Chave inteligente	 03735-22-03366
	 03738-22-03366
Módulos e sensores de pressão dos pneus	 18662-21-14484
T-Box	 13703-22-15063
Reprodutor multimídia	 16362-22-15192
Módulo de controle do radar angular	 06611-20-03745
Módulo do carregador sem fio	 03734-22-03366
	 03735-22-03366
	 03738-22-03366
USB	 01814-23-15461
	 01815-23-15461
	 01816-23-15461

## Nível de ruído

Este veículo está em conformidade com as Resoluções CONAMA 01/93, 08/93 e 272/00, e com a Instrução Normativa do IBAMA nº 28/02, de controle da poluição sonora para veículos automotores. Limite máximo de ruído para fiscalização (com o veículo parado):

Model	dB(A)
HAVAL H6 GT	81,90 @ 4.200 rpm

Para garantir um nível baixo de emissões depoluentes e a longevidade do sistema do conversor catalítico, todos os serviços de manutenção deverão ser realizados em uma Concessionária autorizada ou a oficina.

# 9

# Índice

---

Índice alfabético ..... 328

## A

Abastecimento de combustível 43

Airbag

Airbags laterais 232

Airbags tipo cortina 233

Sistema de Airbags Dianteiros 229,231

Apoio de cabeça 53

Assistência de direção dinâmica 172

Assistente de Voz 206

## B

Banco

Ajuste do banco traseiro 56

Banco dianteiro elétrico 55

Banco dianteiro manual 54

Ventilação do banco 56

Bateria 12V 283

Buzina 60

## C

Capô 41

Carregador sem fio 81

Catalisador 174

Chave 20

Cintos de segurança 223

Cobertura do compartimento de bagagem 85

Compartimento do motor 267

Compartimentos de armazenamento 83

Compressor de ar portátil e fluido de reparo do pneu 249

Controle das luzes

Ajuste de nivelamento do farol 66

Farol de neblina auxiliar 66

Função de temporizador do farol 66

Interruptor de controle das luzes 63

Luz central do teto 67

Luzes de acendimento diurno 65

Luzes internas 67

Luz lateral do teto 67

Sinalizador de emergência 65

Controle do limpador

Limpador automático 69

## D

Direção eletroassistida 172

Dispositivo de controle de emissões do cárter 175

## E

Enchimento do pneu 251

Espelho de cortesia 83

Espelho retrovisor externo 58

## F

Fluido de freio 270

Fluido do lavador do para-brisa 272

Freio de estacionamento eletrônico 112

Fusíveis 275

## G

Gravador de dados de acidentes 244

## I

Interruptor de ignição 109

Interruptor do vidro 34

## L

Líquido de arrefecimento do motor à combustão 271

Líquido de arrefecimento do motor elétrico de tração 271

Luz de advertência 181

Luz indicadora 181

## M

- Manutenção do teto solar 282
- Manutenção do veículo 284,285
- Método de manutenção dos pneus 280
- Método de partida auxiliar 253
- Modo de condução 120
- Modo de direção hidráulica 127
- Modo de pedal único (One-Pedal) 125
- Modo de Potência 119
- Modo reboque / lavagem 124

## N

- Nível de fluido 268
- Nível de ruído 326
- Número de identificação do veículo 318

## Ó

- Óleo do motor 269

## P

- Parâmetros de fluido 324
- Parâmetros dinâmicos 321
- Para-sol 83
- Partida e desligamento do motor 110
- Período de amaciamento 103
- Porta garrafa 85

## R

- Rack do teto 61
- Reboque 257
- Reboque de trailer 121
- Reciclagem da bateria 108
- Reparo de emergência dos pneus 250
- Retrovisor interno
  - Espelho retrovisor interno com função antiofuscante automática 58

## S

- Saídas de energia 86

- Sensor de oxigênio 174
- Sistema anticapotamento 171
- Sistema antifurto do veículo 241
- Sistema de alerta de fadiga ao dirigir 143
- Sistema de alerta de notificação de pedestre 128
- Sistema de ar condicionado 72
- Sistema de assistência à condução em aclives 171
- Sistema de assistência ao estacionamento
  - Câmera de ré 130
  - Câmera panorâmica 131
  - Configurações de estacionamento 138
  - Radar anticolisão 130
  - Sistema de assistência à marcha ré (Auto Reverse) 137
  - Sistema de estacionamento automático 134
- Sistema de assistência à velocidade de cruzeiro 147
- Sistema de assistência dos freios 171
- Sistema de controle de tração 171
- Sistema de controle em declives 169
- Sistema de desligamento de emergência 243
- Sistema de diagnóstico de bordo 175
- Sistema de freio antitravamento 170
- Sistema de gerenciamento de energia 191
- Sistema de monitoramento da pressão dos pneus 141

Sistema de monitoramento do motorista 145

Sistema de retenção para crianças

Ponto de fixação para assentos infantis 235

Tipo de assento infantil recomendado 235

Sistema Eletrônico de Controle de Estabilidade 172

Sistema eletrônico de distribuição de força de frenagem 171

Superaquecimento do motor 255

## T

Tampa traseira

Destruar em caso de emergência 31

Tampa traseira elétrica 28

Tampa traseira manual 27

Teto solar

Abertura e fechamento da persiana 38

Abertura e fechamento do teto solar 37

Transmissão automática

Caixa de mudança de marcha eletrônica 115

Trava das portas

Destruamento pela maçaneta interna 25

Interruptor de travamento/destruamento 25

Travamento e destravamento com a chave mecânica 26

Travamento e destravamento com o interruptor de controle central 25

Travamento e destravamento do sistema de entrada inteligente 24

Travamento manual das portas 26

Trava de segurança para crianças 32

Turbocompressor 175

## V

Visão geral

Painel de instrumentos 177

Visor projetado no para-brisa 176

Volante 60



