

# Manual do Proprietário

---

HAVAL H9





Obrigado por escolher um veículo Great Wall Motors.

Quanto mais familiarizado você estiver com o veículo, maior será o prazer e a conveniência de usá-lo. Portanto:

Leia atentamente este manual antes de conduzir o veículo. Nele você encontrará dicas importantes sobre a operação do veículo para que possa aproveitar todas suas vantagens técnicas. Você também encontrará informações muito úteis sobre a segurança ao dirigir, a segurança no trânsito e como preservar o valor do veículo.

Desejamos a você uma viagem segura e agradável!

21/01/2026

## Visão geral

*Ele inclui a declaração de uso do manual e o significado dos símbolos.*

### Equipamentos do veículo

Note que este manual contém todos os equipamentos padrão, nacionais e especiais para esta série de modelos. Portanto, alguns dos equipamentos ou recursos descritos neste manual podem não estar instalados em seu veículo ou podem estar disponíveis apenas em alguns mercados. Para obter informações específicas sobre a configuração, consulte os materiais de vendas relevantes ou o revendedor do qual você adquiriu o veículo.

### Acessórios, peças de reposição e modificações

Atualmente, podemos encontrar no mercado automotivo uma vasta gama de serviços oferecidos (não genuínos e não homologados pela marca). Desta forma, a GWM não se responsabilizará por quaisquer reparos e produtos não realizados por sua Rede de Concessionárias Autorizadas. A utilização de peças de reposição e acessórios não genuínos pode afetar negativamente a segurança do veículo, mesmo que estes produtos tenham sido homologados por fornecedores automotivos conhecidos. A GWM não assume nenhuma responsabilidade ou garantia por peças de reposição e acessórios não originais, seja para substituição ou instalação.

Não modifique o veículo com produtos diferentes dos originais. Modificações que usam produtos não originais podem afetar a operação, a segurança ou a durabilidade do veículo e até mesmo violar as regulamentações governamentais. Além disso, danos ao veículo e problemas de desempenho decorrentes de modificações não são cobertos pela garantia.

É proibido modificar a suspensão, freios e outros sistemas, que possam ter um efeito adverso na segurança da condução do veículo.

Não modifique a caixa de fusíveis do veículo, pois isso pode afetar negativamente o sistema elétrico.

Alterações em componentes eletrônicos, softwares e circuitos elétricos do veículo afetarão suas funções e o funcionamento normal de outros componentes associados, especialmente sistemas relacionados à segurança, comprometendo a segurança operacional do veículo e aumentando o risco de acidentes ou lesões. Portanto, não modifique a fiação, os componentes eletrônicos e os softwares do veículo.

## Atualização do manual

Todas as informações fornecidas neste manual estão atualizadas no momento da publicação. No entanto, o conteúdo deste manual está sujeito a alterações sem aviso prévio devido à melhoria contínua do produto.

Dependendo da especificação do veículo, o equipamento mostrado pode variar em relação ao seu veículo.

As informações de exibição na tela (incluindo imagens, ícones, texto, etc.) mostradas neste manual são apenas para fins ilustrativos. Dependendo da configuração do modelo, versão do software, tema e configurações, as informações relevantes exibidas podem variar. Para informações detalhadas, consulte o veículo real.

## Sobre os símbolos

### ATENÇÃO

Isso representa uma advertência.

Se essas advertências forem ignoradas, poderão ocorrer ferimentos graves ou fatais. Essas advertências informam o que deve ou não ser feito para reduzir o risco de acidentes graves ou fatais ao motorista e a outras pessoas.

### CUIDADO

Isso representa uma precaução.

Se essas precauções forem ignoradas, poderão ocorrer danos ao veículo ou a seus equipamentos. Essas precauções informam o que deve ou não ser feito para evitar ou reduzir o risco de danos ao veículo e a seus equipamentos.

### AVISO

Isso representa um conteúdo de lembrete.

Esse conteúdo contém informações complementares que podem ser úteis para você.

### (▷P. X)

Este símbolo indica que mais detalhes podem ser encontrados nessa página.

## Dicas de segurança

### ATENÇÃO

Precauções gerais ao dirigir:

- › Condução sóbria: Álcool, drogas, medicamentos ou anestésicos podem atrasar o tempo de reação do motorista, afetar o julgamento e a coordenação e podem facilmente levar à perda de controle do veículo e causar acidentes graves.
- › Dirija com cuidado: Sempre dirija com cuidado. Preste atenção aos movimentos errados de outros motoristas ou pedestres na estrada a qualquer momento, para fazer julgamentos oportunos e evitar acidentes.

- › Condução concentrada: Sempre dê toda a atenção ao dirigir. Qualquer distração, como ajustar os controles, pegar um telefone ou ler, pode resultar em uma colisão e causar ferimentos graves ou fatais ao motorista, passageiros e outras pessoas.
- 

### ATENÇÃO

Nunca deixe crianças, pessoas que precisam de assistência ou animais sozinhos no veículo.

- › Crianças, pessoas que precisam de assistência ou animais de estimação não podem sair do veículo por conta própria, nem ter ciência de situações; a temperatura dentro do veículo pode ser muito alta ou baixa em condições climáticas variáveis, o que pode causar problemas de saúde graves ou fatais.
  - › Se uma criança ou animal entrar em contato com a chave, o veículo pode deslocar-se sozinho e representar um perigo para si e para o trânsito, tais como ligar o veículo, liberar o freio de estacionamento, mudar de marcha, operar as portas ou janelas, etc.
- 

## Sobre veículos off-road

Esse veículo é um veículo multiuso. Além de oferecer o conforto de um SUV urbano, o veículo também oferece capacidade de dirigibilidade em terrenos fora-estrada, em modelos equipados com sistemas de controle para todos os tipos de terreno, bloqueios de diferencial e outros equipamentos, atendendo às necessidades dos usuários em vários cenários.

Antes de dirigir fora da estrada, treine as manobras em todo tipo de terreno em um local profissional designado para tal. A condução desafiadora em todo tipo de terreno exige treinamento suficiente e muita experiência na seleção da configuração do veículo adequada antes do uso. Caso contrário, haverá riscos de ferimentos e danos a veículos e propriedade. Dirija com cuidado. Antes de dirigir fora da estrada, examine cuidadosamente a rota e as condições da estrada.

O motorista deve saber utilizar todas as funções do veículo para garantir a segurança.

## Vista externa

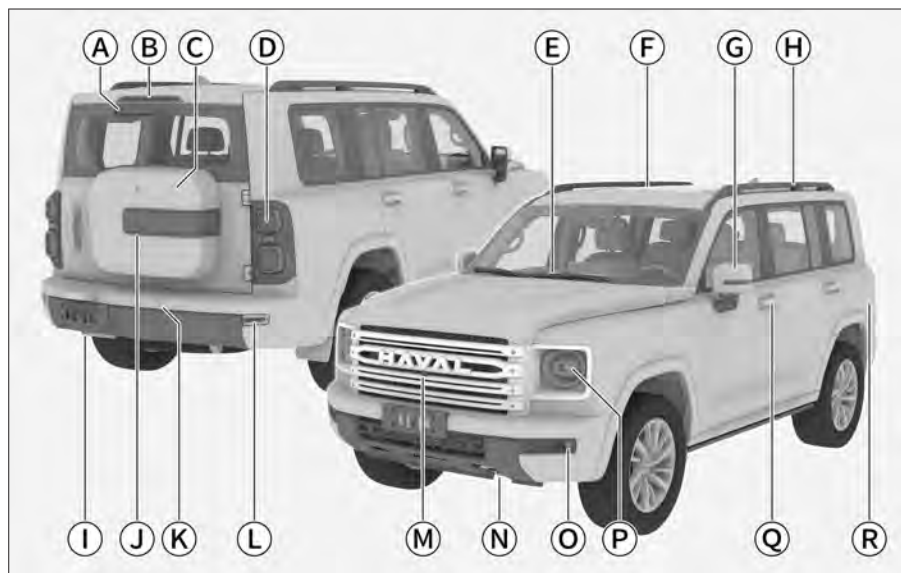

3D0F3BC0FC3B

- Ⓐ Limpador traseiro 73
- Ⓑ Terceira luz de freio
- Ⓒ Compartimento de armazenamento da tampa traseira 220
- Ⓓ Luzes combinadas traseiras 64
- Ⓔ Limpador dianteiro 71
- Ⓕ Pode ser equipado dependendo da configuração:
  - Teto solar padrão 34
  - Teto solar panorâmico 38
- Ⓖ Espelhos retrovisores externos 54
- Ⓕ Gancho de reboque traseiro 352
- Ⓖ Imagem panorâmica 80
- Ⓖ Radar anticolisão 79
- Ⓖ Luzes de neblina traseiras 64
- Ⓖ Imagem panorâmica 80
- Ⓖ Gancho de reboque dianteiro 352
- Ⓖ Faróis de neblina dianteiros 64
- Ⓖ Luzes combinadas dianteiras 64
- Ⓖ Maçanetas das portas 20
- Ⓖ Porta do tanque de combustível 174

## Vista interna

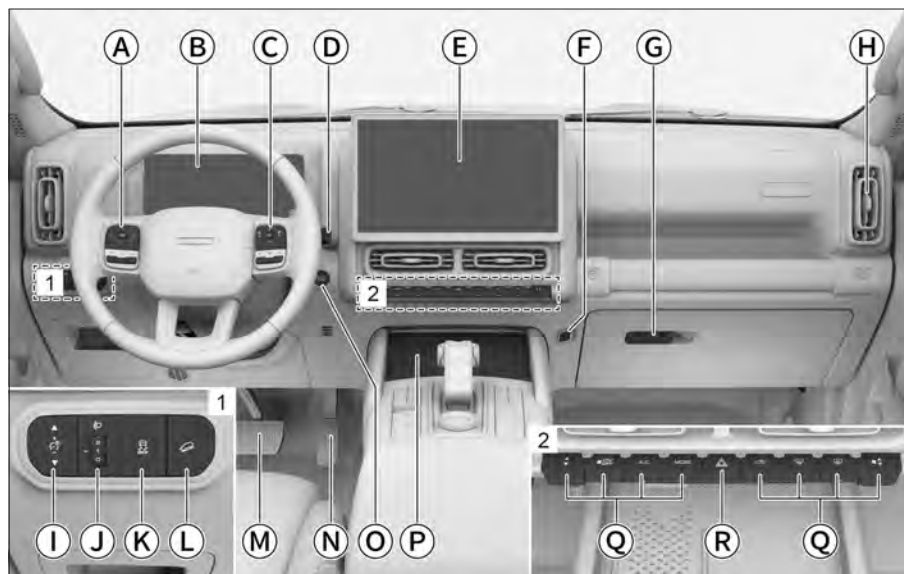

B4AE2B039F95

- Ⓐ Botões no lado esquerdo do volante para:
  - Controle de velocidade de cruzeiro adaptativo [94](#)
  - Controle de velocidade de cruzeiro inteligente [98](#)
  - Sistema multimídia [157](#)
- Ⓑ Painel de instrumentos [142](#)
  - Luzes indicadoras do painel de instrumentos [145](#)
- Ⓒ Botões no lado direito do volante para:
  - Painel de instrumentos [144](#)
  - Sistema multimídia [157](#)
- Ⓓ Interruptor combinado de controle do limpador [71](#)
- Ⓔ Tela dianteira [162](#)
- Ⓕ Gancho [208](#)
- Ⓖ Porta-luvas [210](#)
- Ⓗ Saídas do ar-condicionado [199](#)
- Ⓘ Botão de ajuste do brilho da luz de fundo para todo o veículo [70](#)
- Ⓝ Botão giratório para ajuste da altura dos faróis [68](#)
- Ⓚ Botão do sistema de controle eletrônico de estabilidade [111](#)
- Ⓛ Botão do sistema de controle de descida [112](#)
- Ⓜ Pedal do freio
- Ⓝ Pedal do acelerador
- Ⓞ Interruptor de ignição (START/STOP) [48](#)
- Ⓟ Carregamento sem fio de telefone celular [206](#)

Ⓞ Painel de controle do ar-condiciona-  
do dianteiro 191

Ⓞ Botão do sinalizador de emergên-  
cia 68

## Painel de instrumentos secundário



E64F8F042944

- Ⓐ Alavanca de câmbio [57](#)
- Ⓑ Aquecimento do banco do motorista [182](#)
- Ⓒ Botão de ventilação do banco do motorista [182](#)
- Ⓓ Radar anticolisão [79](#)  
Imagem panorâmica [80](#)
- Ⓔ Freio de estacionamento elétrico (EPB) [61](#)
- Ⓕ Freio de estacionamento automático (AVH) / Auto Hold [62](#)
- Ⓖ Botão de aquecimento do banco do passageiro [182](#)
- Ⓗ Botão de ventilação do banco do passageiro [182](#)
- Ⓘ Assistência de manobra em curva fechada (Tank Steering) [140](#)
- Ⓝ Botão de cruzeiro off-road [138](#)
- Ⓚ Botão de bloqueio do diferencial do eixo dianteiro [134](#)
- Ⓛ Botão do modo 4L [130](#)
- Ⓜ Botão de bloqueio do diferencial do eixo traseiro [134](#)
- Ⓝ Botão giratório do sistema de controle todo-terreno (all terrain) [130](#)

# Índice

---

## Ativar e desativar

---

Chave inteligente .....	16
Chave mecânica .....	18
Portas .....	20
Configurações de travamento das portas .....	20
Travamento e destravamento da maçaneta da porta .....	20
Travamento e destravamento pelo botão de controle central .....	21
Travamento e destravamento com a chave mecânica.....	21
Desbloqueio na maçaneta interna .....	22
Trava para crianças .....	22
Travamento automático .....	23
Desbloqueio automático em caso de colisão .....	23
Travamento automático ao dirigir .....	23
Tampa traseira .....	24
Estribo elétrico .....	27
Vidros .....	29
Teto solar padrão .....	34
Teto solar panorâmico.....	38
Persiana do teto solar .....	42
Capô.....	44

## Partida e condução

---

Interruptor do modo de energia .....	48
Partida e desligamento do veículo ...	49
Configurações de condução.....	51
Volante de direção.....	52
Ajuste do volante de direção.....	52
Aquecimento do volante.....	52
Advertência para correção da direção após estacionar o veículo .....	52
Modo de assistência de direção ...	53
Buzina .....	53
Espelhos retrovisores.....	54
Espelho retrovisor interno antiofuscante automático .....	54
Espelhos retrovisores externos ....	54
Função de desembaçamento dos espelhos retrovisores externos ....	55
Operação de mudança de marchas .....	57
Introdução às marchas .....	57
Método de mudança de marchas .....	57
Movimentação inicial automática (Creeping).....	59
Partida e parada .....	59
Freio de estacionamento.....	61
Freio de estacionamento eletrônico	

(EPB).....	61
Função de estacionamento automático (AVH).....	62
Controle das luzes .....	64
Configurações de iluminação.....	64
Interruptor de controle das luzes .....	64
Sinalizador de emergência .....	68
Luzes de condução diurna .....	68
Função auxiliar do farol de neblina (Smart Cornering) .....	69
Luz de leitura .....	69
Luzes de teto .....	69
Ajuste do brilho geral da luz de fundo do veículo .....	70
Controle dos limpadores.....	71
Limpador dianteiro.....	71
Limpador traseiro .....	73

## Assistência ao Condutor

---

Sistema de estacionamento.....	76
Sensores do sistema de estacionamento .....	76
Configurações de estacionamento .....	78
Radar anticolisão .....	79
Imagem panorâmica .....	80
Sistema de assistência à direção.....	83
Sensores do sistema de condução assistida.....	83
Assistência frontal .....	86

Assistência lateral traseira.....	88
Assistência de faixa .....	91
Controle de velocidade de cruzeiro adaptativo .....	94
Controle de velocidade de cruzeiro inteligente .....	98
Placas de trânsito.....	102
Sistema de parada e partida inteligente .....	105
Sistema de monitoramento da pressão dos pneus .....	108
Sistema de controle auxiliar.....	110
Avisos de segurança do sistema de controle assistido.....	110
Sistema de freios antitravamento .....	110
Sistema eletrônico de distribuição de força de frenagem.....	111
Sistema de assistência à frenagem .....	111
Sistema de controle eletrônico de estabilidade .....	111
Sistema de controle de tração ....	112
Sistema anticapotamento .....	112
Sistema de mitigação de colisão secundária .....	112
Sistema de assistência de partida em rampa.....	112
Sistema de controle de descida..	112
Torque dinâmico de direção (DST) .....	113
Sistema de direção assistida elétrica	

.....	114
Sistema de controle de emissões...	115
Dicas .....	115
Conversor catalítico .....	115
Dispositivo de recirculação de gases de escape .....	115
Turbocompressor .....	116
Dispositivo de controle de emissões do cárter .....	116
Sistema de injeção de diesel de alta pressão .....	116
Sistema de diagnóstico de bordo .....	116
Sistema de controle de injeção de ureia .....	117
Filtro de partículas diesel.....	117
Sistema de gerenciamento de energia .....	120
Reboque de trailer.....	122

## Sistema de condução off-road

---

Sistema de controle para todos os tipos de terreno .....	130
Modo Especialista em Off-Road .....	133
Bloqueio do diferencial.....	134
Modo off-road .....	137
Cruzeiro off-road .....	138
Assistência à direção.....	140

## Medidores e mostradores

---

Painel de instrumentos.....	142
-----------------------------	-----

Visão geral do painel de instrumentos .....	142
Controle do painel de instrumentos .....	144
Luzes indicadoras do painel de instrumentos .....	145
Tela dianteira.....	157
Botões de controle multimídia ...	157
Dispositivos externos .....	158
Sobre a tela.....	159
Barra de status do visor central .	160
Página inicial.....	162
Painel rápido.....	163
Configurações do sistema .....	163
Mídias .....	167
Telefone.....	167
Assistente de voz .....	169
Conexão do telefone celular .....	170
Espaço Harmonia.....	171

## Abastecimento

---

Reabastecimento de combustível..	174
Reabastecimento de ureia .....	176

## Conforto e conveniência

---

Bancos dianteiros .....	180
Apoio de cabeça do banco dianteiro .....	180
Ajuste do banco do motorista.....	180
Ajuste do banco do passageiro...	181
Aquecimento/ventilação dos	

bancos dianteiros .....	182
Memória/Massagem do banco do motorista.....	183
Massagem no Banco do Co-piloto .....	184
Segunda fila de bancos.....	185
Apoios de cabeça da segunda fileira de bancos.....	185
Apoios de braço do banco da segunda fileira.....	185
Ajuste do banco da segunda fileira .....	186
Ventilação do banco da segunda fileira .....	187
Terceira fila de bancos.....	189
Apoios de cabeça da terceira fileira de bancos.....	189
Ajuste dos bancos da terceira fileira .....	189
Sistema de ar-condicionado .....	191
Painel de controle do ar-condicionado .....	191
Tela de configuração do ar-condicionado.....	194
Recomendações para o uso de sistemas de ar-condicionado.....	198
Saídas do ar-condicionado .....	199
Para-sol .....	201
Espelho do para-sol.....	202
Tomada elétrica .....	203
Carregamento sem fio de telefone celular .....	206

Gancho .....	208
--------------	-----

## Compartimentos

---

Porta-luvas.....	210
Compartimento dianteiro (console central) .....	211
Porta-objetos.....	212
Porta-copos dianteiros .....	213
Porta-copos da segunda fileira de bancos .....	215
Porta-copos da terceira fileira de bancos.....	216
Porta-garrafas .....	217
Porta óculos.....	218
Rack de teto.....	219
Compartimento de armazenamento da tampa traseira .....	220

## Segurança dos ocupantes

---

Cintos de segurança.....	224
Usar o cinto de segurança corretamente .....	224
Como usar um cinto de segurança de três pontos .....	226
Regulagem de altura do cinto de segurança dianteiro.....	226
Pré-tensionador do cinto de segurança .....	227
Quando o cinto de segurança não está em uso .....	228
Airbags .....	229
Visão geral do airbag.....	229

Airbag frontal.....	230
Airbag lateral .....	232
Airbags tipo cortina .....	233
Sistema de retenção para crianças	235
Dicas de segurança para cadeirinhas .....	235
Pontos de fixação da cadeirinha	236
Tipos de cadeirinha recomendados .....	237
Como instalar uma cadeirinha....	237
Sistema antifurto do veículo .....	241
Sistema de corte de combustível em caso de colisão .....	242
Gravador de dados de acidentes (EDR - Event Data Recorder) .....	243

## Recomendações e manutenção

---

Instruções para condução.....	250
Antes de dirigir .....	250
Condução .....	251
Precauções de condução .....	253
Estacionamento .....	254
Direção econômica .....	254
Recomendações para condução durante o período de amaciamento ..	256
Recomendações de condução para ambientes adversos .....	258
Condução em neblina .....	258
Condução na chuva .....	258
Condução em área alagada.....	258

Condução em climas quentes.....	260
Condução em climas frios .....	261
Lembrete de direção off-road.....	264
Necessidade de manutenção do veículo .....	267
Manutenção no compartimento do motor.....	268
Dicas de segurança do compartimento do motor .....	268
Fluido para lavador de para-brisa .....	269
Óleo do motor .....	270
Líquido de arrefecimento do motor à combustão .....	272
Fluido de freio .....	273
Radiador .....	274
Bateria .....	276
Verificação e substituição de fusíveis .....	277
Substituição das palhetas do limpador de para-brisa dianteiro .....	280
Substituição da palheta do limpador traseiro .....	282
Manutenção dos estribos laterais elétricos .....	283
Manutenção das luzes .....	284
Manutenção do teto solar .....	285
Manutenção dos pneus .....	287
Manutenção da haste de suporte da tampa do porta-malas .....	291
Película protetora para veículos novos	

.....	292
Manutenção do veículo .....	293
Manutenção do interior do veículo	297
Medidas de proteção contra corrosão .....	301
Armazenamento prolongado do veículo .....	302

## Serviço de garantia

---

Garantia .....	304
Manutenção programada .....	318

## Tratamento de anormalidades

---

Bloqueio de emergência das portas .....	322
Desbloqueio de emergência da tampa traseira .....	323
Inicialização dos vidros .....	324
Inicialização do teto solar .....	325
Calibração do teto solar panorâmico .....	326
Calibração dos estribos elétricos ...	327
Reinicialização do painel e do sistema multimídia.....	328
Quando o volante não pode ser destravado .....	329
Quando a alavanca de mudança de marchas não sai da posição P .....	330

Ferramentas de bordo .....	332
Quando for necessário elevar o veículo .....	334
Quando houver problemas com o pneu.....	335
Em caso de acidente com o veículo .....	341
Ao rebocar o veículo.....	344
Quando a bateria estiver fraca .....	348
Quando a bateria da chave estiver descarregada.....	350
Superaquecimento do motor .....	352
Sistema de Serviço de assistência..	354

## Dados técnicos

---

Número de identificação do veículo .....	360
Número do motor .....	361
Parâmetros básicos.....	362
Parâmetros do motor .....	365
Parâmetros do chassi .....	366
Parâmetros dos lubrificantes.....	368
Parâmetros dos bancos.....	370
Informações relacionadas a sinais de rádio .....	371
Informações sobre regulamentações de níveis de ruído .....	372

# 1

## Ativar e desativar

---

Chave inteligente .....	16
Chave mecânica.....	18
Portas .....	20
Tampa traseira.....	24
Estribo elétrico .....	27
Vidros .....	29
Teto solar padrão .....	34
Teto solar panorâmico.....	38
Persiana do teto solar.....	42
Capô .....	44

# Chave inteligente

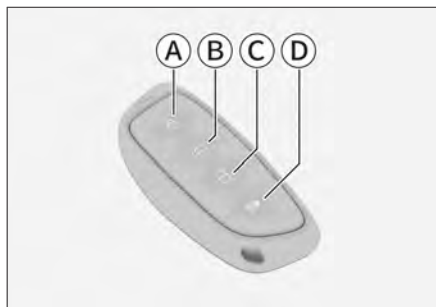

8F31C4C9A279

- Ⓐ Botão de travamento
- Ⓑ Botão de controle da tampa do porta-malas
- Ⓒ Botão de destravamento
- Ⓓ Botão "Localizar veículo"

## Botão de travamento

Pressione o botão de travamento para travar o veículo. O veículo responderá de acordo com a configuração atual de feedback de travamento (pisca as luzes ou soa a buzina). Para o método de configuração do feedback de travamento, consulte "Configurações de Travamento da Porta". (▷ Página 20)

### **i** AVISO

Ao travar as portas, se as luzes de advertência não piscarem (ou não emitirem som), verifique se todas as portas e o porta-malas estão totalmente fechados.

## Botão de destravamento

Pressione o botão de destravamento para destravar o veículo; as luzes de advertência piscarão duas vezes.

## Botão "Localizar veículo"

Com a chave inteligente dentro do alcance efetivo, pressione o botão de localização do veículo. O veículo responderá de acordo com as configurações da função (pisca as luzes ou soa a buzina) para ajudá-lo a encontrar rapidamente o veículo.

Durante a ativação da função de localização do veículo, pressione novamente o botão de localização para desativá-la. Para o método de configuração do lembrete do modo de localização do veículo, consulte "Configurações de Luzes". (▷ Página 64)

## Botão de controle da tampa traseira

Pressione o botão de controle da tampa traseira para destravá-la. Pressione o microinterruptor na tampa traseira dentro de 30 segundos para abri-la.

### **⚠** CUIDADO

- › Não é permitido alterar a frequência de transmissão ou aumentar a potência de transmissão (incluindo a instalação de um amplificador de potência de RF adicional) sem autorização. Não é permitido conectar uma antena externa ou usar outras antenas de transmissão sem autorização.

- › Não é permitido causar interferência prejudicial a vários serviços legais de comunicação por rádio durante o uso. Uma vez detectada a interferência, devem ser tomadas medidas para interrompê-la, antes de continuar o uso.
  - › Esta função pode sofrer interferência de vários equipamentos de rádio durante o uso, resultando em falha temporária.
- 

## CUIDADO

A chave inteligente contém componentes eletrônicos e as instruções a seguir devem ser seguidas para evitar danos à mesma:

- › Não deixe a chave em um local quente, como no painel de instrumentos.
  - › Não desmonte a chave sem necessidade.
  - › Não bata em outros objetos com a chave nem a deixe cair.
  - › Não mergulhe a chave na água nem a lave em um limpador ultrassônico.
  - › Não deixe a chave junto com dispositivos que emitem ondas eletromagnéticas, como aparelhos celulares.
-

# Chave mecânica

## Chave mecânica

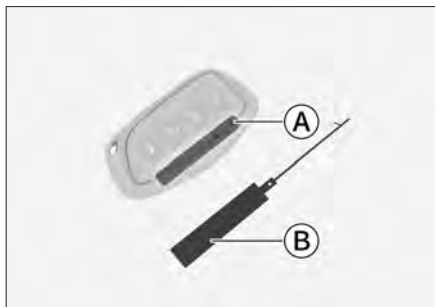

- (A) Chave mecânica
- (B) Placa de número da chave

### **i** AVISO

- › Guarde bem a etiqueta com o número que acompanha a chave, pois contém o código da chave mecânica aplicável a este veículo. Somente com este código da Concessionária autorizada você poderá solicitar uma nova chave mecânica.
- › Essa placa de número deve ser entregue ao proprietário quando o veículo for comprado ou transferido.

## Remoção da chave mecânica

A chave mecânica está localizada dentro da chave inteligente e deve ser removida antes do uso. O método de operação está descrito abaixo:

1. Usando uma pequena chave de fenda envolta em um pano, insira-a no local indicado pela seta e empurre a parte superior da caixa até que as presilhas se soltem.



2. Quando uma trava se solta, puxe suavemente ao longo da abertura para a esquerda e para a direita, soltando todas as outras travas.



3. Remova a tampa superior e retire a chave mecânica.



2FC52B3ED09E

4. Gire a alça da chave mecânica para o estado de uso.

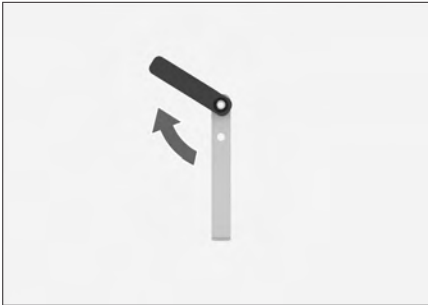

603D85ABB2A

## **⚠ CUIDADO**

A chave mecânica só pode ser girada em uma direção. Não force mais a rotação depois de atingir o ângulo máximo de rotação.

## **⚠ CUIDADO**

- › Ao remover a chave mecânica, tenha cuidado para não tocar ou mover outras peças.

- › Quando não estiver utilizando a chave mecânica, devolva-a à sua posição original e coloque a tampa da chave o mais rapidamente possível.

# Portas

## Configurações de travamento das portas

Através da tela dianteira, em **【Configurações do veículo】** → **【Exterior】** → **【Trava das Portas】**, você pode realizar configurações relacionadas às travas das portas.

› **【Modo de Destravamento com Chave】**: configure como desejar.

No modo Todas as portas, destravará todas as portas quando a chave inteligente for usada para destravar as portas.

No modo Apenas motorista, ao destravar as portas com a chave inteligente, somente a porta do motorista é destravada. Neste momento, use a chave inteligente novamente para destrancar a porta, e as outras portas também serão destrancadas.

› **【Destravamento automático após desligar o veículo】**: portas destravam automaticamente.

› **【Lembrete de bloqueio】**: você pode configurar o método de aviso do veículo ao travá-lo.

## Travamento e destravamento da maçaneta da porta

Ao transportar a chave inteligente, toque no sensor da maçaneta da porta dianteira para trancar ou destrancar as portas.

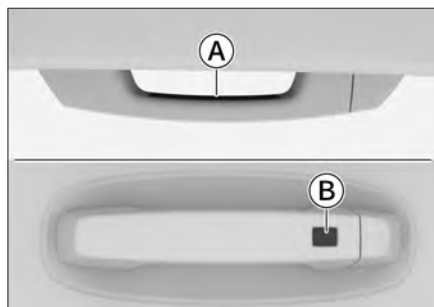

Ⓐ Sensor de destravamento

Ⓑ Sensor de travamento

### Operação de destravamento

Ao tocar no sensor de destravamento, os sinalizadores de direção piscam duas vezes e todas as portas e a tampa traseira são destrancadas.

### Operação de travamento

Toque no sensor de travamento e as luzes de perigo piscarão uma vez (ou a buzina soará), travando todas as portas e a tampa traseira.

### **i** AVISO

› Ao trancar as portas, se as luzes de perigo não piscarem (ou a buzina não soar), verifique se todas as portas, a tampa traseira e o capô estão completamente fechados.

› Ao trancar as portas, para garantir que o sistema possa localizar com precisão a posição da chave, é necessário tocar no sensor de travamento por mais de 1,5 segundos.

**i AVISO**

- › Somente as portas que detectam a chave inteligente podem ser operadas.
- › Não tranque e destranque ao mesmo tempo.
- › Pode não ser possível destrancar ou trancar as portas se as maçanetas forem operadas com luvas.
- › Esse sistema tem ondas de rádio fracas; quando há outros dispositivos de rádio por perto ou bloqueados por obstáculos, a comunicação entre a chave inteligente e o veículo pode ser afetada, fazendo com que o sistema não funcione corretamente.
- › Toda vez que as portas forem trancadas ou destrancadas com sucesso, o sistema de entrada inteligente deixará de funcionar por 3 segundos.

**Sobre a maçaneta externa das portas**

Após lavar o veículo em climas frios, remova o acúmulo de água no vão da maçaneta externa da porta a tempo. O acúmulo de água pode congelar no mecanismo da maçaneta, fazendo com que a mesma fique presa. Por exemplo: após puxar a maçaneta da porta, ela pode não retornar à sua posição original, fazendo com que não feche normalmente. Nesse momento, você pode puxar a maçaneta da porta várias vezes para remover o gelo.

**Travamento e destravamento pelo botão de controle central**

55FEAB1727F8

O botão de travamento central está localizado na porta do motorista.

Quando todas as portas estiverem fechadas, pressione o botão central para travar ou destravar todas as portas.

A luz indicadora do botão acende para indicar que as portas estão travadas.

A luz indicadora do botão apaga para indicar que as portas estão destravadas.

**Travamento e destravamento com a chave mecânica**

1. Insira a chave mecânica no orifício sob a tampa da fechadura e, seguindo a seta, force a chave para remover a tampa.

# Portas

Para saber como obter chaves mecânicas, consulte “Chave Mecânicas”.

(▷ Página 18)



097926612236

2. Insira a chave mecânica no orifício da trava da porta e gire a chave para trancar ou destrancar a porta.



3E73FE6B6A13

## **i** AVISO

Ao usar a chave mecânica para destravar a porta, o alarme antifurto do veículo pode ser acionado.(▷ Página 241)

## Desbloqueio na maçaneta interna



CF20DA65D820

Quando a porta estiver travada, puxe a maçaneta interna para destravar a porta e puxe-a novamente para abrir a porta.

## **i** AVISO

Ao utilizar a maçaneta interna para abrir a porta, certifique-se de que a trava para crianças esteja desabilitada, caso contrário, não será possível abrir a porta.

## Trava para crianças

Crianças até dez anos de idade viajando nos veículos deverão ser transportadas no assento traseiro utilizando o cinto de segurança ou um dispositivo de fixação de crianças equivalente, conforme a Resolução 819/21 do Contran. De acordo com a legislação brasileira, é obrigatório o uso de sistemas de fixação para crianças com certificação do INMETRO. O uso obrigatório dos sistemas de fixação para crianças varia de país para país. As portas traseiras são equipadas com travas para crianças para evitar que elas abram as portas acidentalmente.

**i AVISO**

Depois de ligar a trava para crianças, a porta só poderá ser aberta puxando a maçaneta do lado de fora do carro.



ECEAA007760E

Insira a chave mecânica no orifício da trava e gire-a na direção mostrada para ativar a trava para crianças. Gire-a na direção oposta para desativar a trava para crianças.

Para saber como obter chaves mecânicas, consulte “Chave Mecânicas”. (▷ Página 18)

**⚠ ATENÇÃO**

Somente as portas traseiras são equipadas com travas para crianças. Se a criança estiver sozinha em um banco traseiro, ative as travas para crianças nas duas portas traseiras ao mesmo tempo para evitar que as portas se abram acidentalmente e causem acidentes.

**Travamento automático**

Quando o capô, portas e a tampa do porta-malas estiverem travados, após destravar (exceto com a chave mecânica), se o status das portas e da tampa do porta-malas não mudar, dentro de um intervalo de tempo, todas as portas e a tampa do porta-malas serão travadas automaticamente.

**Desbloqueio automático em caso de colisão**

Quando o botão de ignição está no modo ligado, e o sistema detecta uma colisão, todas as portas são destravadas automaticamente.

**Travamento automático ao dirigir**

Quando a velocidade do veículo excede 15 km/h, todas as portas e a tampa do porta-malas são travadas automaticamente.

**i AVISO**

Antes de dirigir, certifique-se de que todas as portas e a tampa do porta-malas estejam completamente fechadas.

# Tampa traseira

## Abrir a tampa traseira

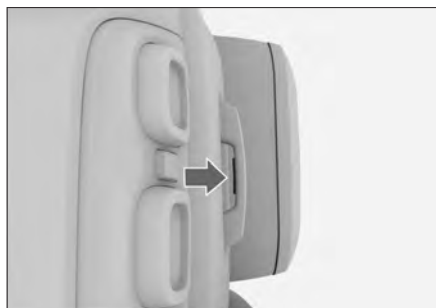

65A28AD250D1

- › Com a chave inteligente no bolso, pressione o interruptor da tampa traseira e puxe a maçaneta para abrir a tampa traseira.
- › Pressione o botão de controle da tampa traseira na chave, dentro de 30 segundos pressione o interruptor da tampa traseira e puxe a maçaneta para abrir.
- › Com a porta do motorista destravada, pressione o interruptor da tampa traseira e puxe a maçaneta para abrir.

## Para manter a tampa traseira aberta



F4ED43A77218

- Ⓐ Destravamento do limitador de abertura da tampa traseira

- Ⓑ Travamento do limitador de abertura da tampa traseira

O limitador de abertura da tampa traseira só pode ser operado quando a tampa estiver totalmente aberta.

Antes de fechar a tampa traseira, gire o limitador de abertura para a posição destravada.

## Fechar a tampa traseira

1. Verifique e confirme se o limitador de abertura da tampa traseira está destravado.
2. Ao fechar a tampa traseira, empurre-a de fora para que feche completamente.

## ⚠ ATENÇÃO

- › Ao fechar a tampa traseira, sempre empurre-a de fora para fechar.
- › É proibido dirigir o veículo com a tampa traseira aberta.
- › É proibido transportar pessoas no porta-malas.
- › Quando houver outras pessoas perto da tampa traseira, certifique-se de que elas não se machucarão ao abrir ou fechar a tampa.
- › Ao fechar a tampa traseira, tome cuidado para não prender sua bolsa ou seus acessórios.
- › Não deixe que crianças operem a tampa traseira, caso contrário poderão ocorrer ferimentos.

- › Tenha cuidado ao abrir ou fechar a tampa traseira em ambiente de vento forte, pois ela pode se mover repentinamente.
- › Se o limitador da tampa traseira não estiver travado, a tampa poderá se fechar. É necessário mais esforço para abrir ou fechar a tampa traseira em um declive do que em um terreno plano, portanto, tome cuidado para não abrir ou fechar a tampa acidentalmente.

## **⚠ CUIDADO**

- › Ao abrir a tampa traseira, não use força excessiva, caso contrário ela poderá ser danificada.
- › Se a tampa traseira estiver congelada ou coberta de gelo e neve, não force sua abertura. Primeiro, use o ar-condicionado para aquecer o carro e aumentar a temperatura antes de abrir a tampa.  
Se precisar abrir a tampa traseira em uma emergência, despeje água morna para derreter o gelo e tente abrir a tampa depois que o gelo estiver solto.
- › Não instale ou cole nenhuma decoração no limitador da tampa traseira.
- › Não se apoie, suba ou coloque bagagem no limitador de abertura; não aplique força vertical.

## **Adesivo de advertência de obscurecimento de sinal óptico**



31E227F834BD

Esse adesivo de advertência está acima da fechadura da tampa traseira, alertando que a lanterna traseira direita será bloqueada pela tampa ou pelo estepe quando aberta. Ao estacionar na rua, se a tampa traseira estiver aberta, use um triângulo de advertência ou outro equipamento de acordo com as leis locais para alertar outros veículos e transeuntes sobre o veículo.

## **Adesivo da haste de suporte da tampa traseira**







Um adesivo de advertência é afixado na haste de suporte da tampa traseira, conforme mostrado na figura.



88CFBC8EDC03

# Tampa traseira

O significado específico do adesivo é o seguinte:

Ícone	Significado do ícone
	Símbolo de aviso
	Proibido pisar
	Proibido reparo não autorizado
	Cilindro de alta pressão, proibido aquecer em alta temperatura, caso contrário, pode explodir.
	Proibido fogo aberto, mantenha longe de fontes de calor e fumaça.
	Símbolo de proibido descartar

## CUIDADO

- › Por favor, observe as informações nas etiquetas, caso contrário, a haste de suporte pode ser danificada ou até mesmo causar ferimentos pessoais.

- › Devido a diferentes configurações do modelo ou diferenças de mercado, os ícones ou o conteúdo do adesivo podem variar ligeiramente. Por favor, consulte o veículo real para detalhes.

## Configuração do estribo lateral

Através da tela dianteira, em **【Configurações do veículo】** → **【Exterior】** → **【Estribo elétrico】**, você pode ligar ou desligar o estribo elétrico lateral.

**【Abre/Fecha automático】**: Com a função ativada, o estribo elétrico lateral se estende ou retrai automaticamente de acordo com o status de abertura e fechamento da porta.

**【Permanecer aberto】**: Com a função ativada, o estribo elétrico lateral permanecerá estendido após a abertura; quando o veículo for travado ou a velocidade exceder 5 km/h, o estribo se recolherá automaticamente.

**【Permanecer fechado】**: Uma vez ativada, o estribo elétrica lateral permanecerá desligada.

### AVISO

Ao dirigir em condições de estrada adversas, recomenda-se ativar o interruptor **【Permanecer fechado】** para evitar que a plataforma acumule lama e areia e reduzir o risco de colisões.

### Como usar

› Ao destravar o veículo, os estribos de ambos os lados serão estendidos automaticamente.

Se o estado da porta não mudar em alguns segundos, as plataformas laterais recolherão automaticamente.

Abra a porta em um dos lados e depois feche-a completamente. Se todas as portas do outro lado estiverem fechadas, os estribos de ambos os lados serão recolhidos automaticamente.

› Quando o veículo estiver parado e as portas destravadas, ao abrir uma porta, o estribo do mesmo lado se abrirá automaticamente.

Quando todas as portas de um lado estiverem fechadas, o estribo do mesmo lado se recolherá automaticamente.

› Ao travar o veículo, os estribos de ambos os lados serão automaticamente recolhidos.

› Quando a velocidade do veículo exceder 5 km/h, os estribos de ambos os lados serão automaticamente recolhidos.

### ATENÇÃO

Não pise no estribo enquanto ele estiver sendo estendido ou recolhido. Caso contrário, você poderá perder o equilíbrio e cair e a vida útil do estribo será reduzida.

### AVISO

Em climas frios, o estribo pode funcionar lentamente.

# Estribo elétrico

## Função antiesmagamento

Durante o processo de recolhimento do estribo, se qualquer objeto estranho for detectado no caminho do estribo, o recolhimento será interrompido e o estribo estendido.

### ATENÇÃO

Não tente usar nenhuma parte de seu corpo para testar a função antiesmagamento do estribo, pois isso pode causar ferimentos.

---

## Ativar e desativar

O interruptor da janela no lado do motorista controla todas as janelas, enquanto os interruptores nas outras portas controlam apenas as janelas correspondentes.

O método de operação dos interruptores das janelas é basicamente o mesmo. Abaixo está um exemplo usando o interruptor da janela no lado do motorista.

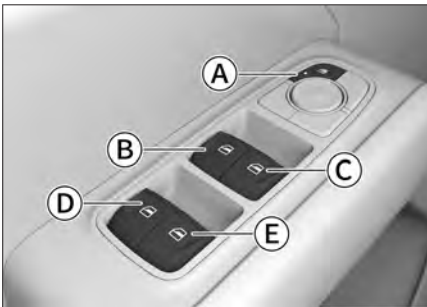

2983233D4383

- Ⓐ Interruptor da trava do vidro
  - Ⓑ Interruptor do vidro do lado do motorista
  - Ⓒ Interruptor do vidro do lado do passageiro
  - Ⓓ Interruptor do vidro traseiro esquerdo
  - Ⓔ Interruptor do vidro traseiro direito
- › Para abrir a janela, pressione levemente o interruptor correspondente e mantenha pressionado até que a janela atinja a posição desejada, então solte o interruptor.

- › Para fechar a janela, puxe levemente o interruptor correspondente e mantenha pressionado até que a janela atinja a posição desejada, então solte o interruptor.

### ⚠ ATENÇÃO

Antes de fechar o vidro, certifique-se de que nenhum ocupante está com a cabeça ou as mãos para fora das janelas. Caso contrário, isso causará ferimentos graves.

### ⚠ CUIDADO

Em ambientes de baixa temperatura, o gelo pode congelar entre o vidro da janela e a moldura da janela, fazendo com que o vidro não consiga subir e descer normalmente. Nesse caso, não force operações repetidas para não danificar o mecanismo de elevação. Aguarde até que a temperatura no veículo aumente e o vidro descongele para que possa fechar e abrir o vidro normalmente.

### i AVISO

Após a operação repetida do interruptor da janela muitas vezes seguidas, a função de proteção térmica pode ser acionada para proteger o motor do regulador da janela, e o interruptor da janela será temporariamente desativado neste momento. Aguarde até que o motor esfrie e o interruptor da janela retornará ao normal.

## Função de subida e descida automática

Pressione o interruptor do vidro para exceder o ponto de pressão e solte-o. O vidro abrirá completamente de forma automática. Para pará-lo no meio do caminho, puxe este interruptor.

Puxe o interruptor do vidro para cima para exceder o ponto de pressão e solte-o. O vidro fechará completamente de forma automática. Para pará-lo no meio do caminho, pressione este interruptor.

### AVISO

Se a função de elevação automática do vidro estiver anormal devido a uma falha de energia da bateria, etc., é recomendável inicializar o vidro para restaurar o funcionamento normal.(▷ Página 332)

## Função de fechamento de emergência do vidro

Em caso de emergência, puxe o interruptor do vidro acima do ponto de pressão e mantenha-o pressionado. O vidro aciona a função de fechamento de emergência e neste caso a função antiesmagamento não irá funcionar.

## Função de travamento da janela

A porta do lado do motorista possui um interruptor de travamento das janelas.

Pressione o interruptor de travamento da janela para ligar ou desligar a trava da janela. Após ativar a função, os interruptores das janelas traseiras serão desativados.

### AVISO

- ▷ O indicador no interruptor acende quando a função de travamento da janela está ativada.
- ▷ O indicador no interruptor apaga quando a função de travamento da janela está desativada.

### ATENÇÃO

Ao transportar crianças no banco traseiro, ativar a função de travamento dos vidros.

## Função antiesmagamento

Durante o fechamento do vidro, se houver um obstáculo entre a moldura e o vidro, quando a pressão atingir um certo valor, o vidro parará de fechar e descerá automaticamente uma certa distância.

### ATENÇÃO

- ▷ Não utilize nenhuma parte do corpo para testar a função de proteção antiesmagamento.
- ▷ A função de proteção antiesmagamento não funcionará se um objeto for travado no momento em que a janela estiver totalmente fechada.

- › Quando o vidro ativa a função de fechamento de emergência, a função antiesmagamento não funcionará.

## **i** AVISO

- › Em condições adversas, como baixas temperaturas, choques severos, a função de proteção antiesmagamento pode ser acionada durante a elevação do vidro e pode não fechar suavemente. Neste caso, opere o interruptor da janela para fechá-la
- › Se a função de elevação automática do vidro falhar devido a uma falha de energia da bateria, etc., a função antiesmagamento também falhará. Neste caso, é recomendável inicializar o vidro para restaurar o funcionamento normal.(▷ Página 332)

## **Temporizador**

Após alternar o modo de alimentação para desligado, ainda será possível operar as janelas por alguns segundos.

## **Fechamento automático ao travar o veículo**

Esta função pode ser ativada ou desativada através da tela dianteira em **【Configurações do veículo】** → **【Exterior】** → **【Janelas】** → **【Fechamento automático das janelas ao travar a porta】** .

Com a função ativada, depois de travar as portas com sucesso pressionando o botão de travamento na chave ou tocando no sensor de travamento na maçaneta da porta, todas as janelas se fecharão automaticamente.

Durante o fechamento automático do vidro, pressionar o botão de destravar ou travar na chave pode parar o fechamento do vidro.

## **i** AVISO

- › Se a função de elevação automática do vidro falhar devido a uma falha de energia da bateria, etc., esta função não fechará automaticamente os vidros. Neste caso, é recomendável inicializar o vidro para restaurar o funcionamento normal.(▷ Página 332)
- › Se os vidros do veículo encontrarem um obstáculo durante o processo de fechamento automático, a função antiesmagamento poderá ser acionada, impedindo o fechamento dos vidros.
- › Você deve se certificar de que todos os vidros estão completamente fechados antes de sair do veículo.

## **Fechamento automático dos vidros a partir da velocidade do veículo**

Através da tela dianteira em **【Configurações do veículo】** → **【Exterior】** → **【Janelas】** → **【Fechamento automático das janelas em velocidade】** , pode ser configurado para desativado ou para uma velocidade de ativação.

Após definir a velocidade de ativação, quando a velocidade do veículo exceder o valor definido, todos os vidros serão automaticamente fechados.

## **i** AVISO

- › Se a função de elevação automática do vidro falhar devido a uma falha de energia da bateria, etc., esta função não fechará automaticamente os vidros. Neste caso, é recomendável inicializar o vidro para restaurar o funcionamento normal.(▷ Página 332)
- › Se os vidros do veículo encontrarem um obstáculo durante o processo de fechamento automático, a função anti-tiesmagamento poderá ser acionada, impedindo o fechamento dos vidros.
- › Confirme se todos os vidros estão completamente fechados.

## **Fechamento remoto**

Quando o modo de energia está em OFF (desligado), todas as portas, a tampa traseira do porta-malas e o capô estão fechados. Pressione e segure o botão de travar na chave ou o sensor de travamento na maçaneta da porta, e todos os vidros serão automaticamente fechados. Durante o fechamento automático do vidro, pressionar o botão de destravar ou travar na chave pode parar o fechamento do vidro.

## **i** AVISO

- › Se a função de elevação automática do vidro falhar devido a uma falha de energia da bateria, etc., esta função não fechará automaticamente os vidros. Neste caso, é recomendável inicializar o vidro para restaurar o funcionamento normal.(▷ Página 332)
- › Se os vidros do veículo encontrarem um obstáculo durante o processo de fechamento automático, a função anti-tiesmagamento poderá ser acionada, impedindo o fechamento dos vidros.
- › Você deve se certificar de que todos os vidros estão completamente fechados antes de sair do veículo.

## **Fechamento automático em caso de chuva**

Quando o modo de energia está em OFF (desligado), se algum vidro estiver aberta e o sensor de luz e chuva detectar chuva, todos os vidros serão automaticamente fechados.

## **i** AVISO

- › Se a função de elevação automática do vidro falhar devido a uma falha de energia da bateria, etc., esta função não fechará automaticamente os vidros. Neste caso, é recomendável inicializar o vidro para restaurar o funcionamento normal.(▷ Página 332)

- › Se a intensidade da chuva for muito fraca, os vidros podem não fechar automaticamente.
  - › Se os vidros do veículo encontrarem um obstáculo durante o processo de fechamento automático, a função anti-tresmagamento poderá ser acionada, impedindo o fechamento dos vidros.
  - › Você deve se certificar de que todos os vidros estão completamente fechados antes de sair do veículo.
-

# Teto solar padrão

## ⚠️ ATENÇÃO

- › Não coloque as mãos ou a cabeça para fora do teto solar enquanto estiver dirigindo. Se você atingir objetos do lado de fora do carro ou se deparar com uma frenagem de emergência, poderão ocorrer ferimentos graves ou até mesmo a morte.
- › Ao fechar o teto solar, tome cuidado para não prender as mãos, cabeças, pescoços etc. de outras pessoas para evitar ferimentos graves.
- › Não permita que crianças operem o teto solar.

## **i** AVISO

Depois de acionar repetidamente o interruptor do teto solar por várias vezes, a função de proteção térmica pode ser acionada para proteger o motor do teto solar. Neste momento, o teto solar só pode ser fechado, não pode ser aberto. Depois de esperar o motor esfriar, o interruptor do teto solar pode voltar a ser operado automaticamente.

## Abertura e fechamento deslizante

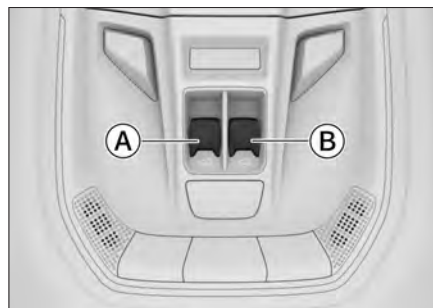

57A6E159CE02

- Ⓐ Botão de abertura deslizante
- Ⓑ Botão de fechamento deslizante

### Operação manual

- › Pressione e segure o botão de abrir para baixo, e o teto solar deslizará gradualmente para abrir.
- › Pressione e segure o botão de fechar para baixo, e o teto solar fechará.
- › Para parar o teto solar no meio do curso, basta saltar o botão.

### Operação automática

- › Pressione o botão de abrir para baixo e solte, e o teto solar abrirá automaticamente para a posição confortável; pressione o botão de abrir para baixo novamente e solte, e o teto solar abrirá totalmente automaticamente.
- › Pressione o botão de fechar para baixo e solte, e o teto solar fechará automaticamente.
- › Para parar o teto solar no meio do curso, pressione o botão novamente.

## Abertura e fechamento em inclinação

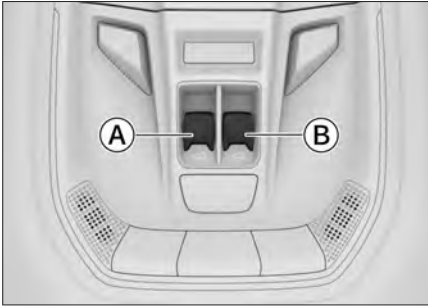

57A6E159CE02

- Ⓐ Botão de fechamento inclinado
- Ⓑ Botão de abertura inclinado

### Operação manual

- › Pressione e segure o botão de abertura para baixo, e o teto solar se inclinará gradualmente para abrir.
- › Pressione e segure o botão de fechar para baixo, e o teto solar fechará.
- › Para parar o teto solar no meio do curso, basta soltar o botão.

### Operação automática

- › Pressione o botão de abrir para baixo e solte, e o teto solar inclinará para a abertura máxima e depois parará.
- › Pressione o botão de fechar para baixo e solte, e o teto solar fechará.
- › Para parar o teto solar no meio do curso, pressione o botão novamente.

## Função antiesmagamento

Em caso de obstrução, o teto solar recua.

## ⚠ ATENÇÃO

- › Apesar da função antiesmagamento, ainda existe risco.

Em circunstâncias especiais (por exemplo, objetos muito finos), o processo de fechamento pode não ser interrompido. Portanto, apesar da função antiesmagamento, deve-se sempre garantir que a área de fechamento do teto solar esteja desobstruída.

- › É proibido tentar testar a função antiesmagamento com qualquer parte do corpo.
- › No momento em que o teto solar estiver completamente fechado, se houver algum objeto preso, a função antiesmagamento não funcionará.
- › Ao fechar o teto solar manualmente, a função antiesmagamento não funcionará, portanto tome cuidado para não prender os dedos ou outras partes do corpo.

## Temporizador

O teto solar ainda pode ser operado por alguns segundos após a mudança do modo de alimentação para o modo desligado (OFF).

## Fechamento automático do teto solar ao travar o carro

Esta função pode ser ativada ou desativada através da tela dianteira em **【Configurações do veículo】** → **【Exterior】** → **【Janelas】** → **【Fechamento automático das janelas ao travar a porta】**.

# Teto solar padrão

Após a ativação da função, depois de travar as portas com sucesso pressionando o botão de travar na chave ou tocando no sensor de travamento na maçaneta da porta, o teto solar fechará automaticamente.

## **i** AVISO

Se o teto solar encontrar um obstáculo durante o fechamento automático, a função antiesmagamento pode ser ativada, impedindo o fechamento do teto solar. Você deve se certificar de que o teto solar está completamente fechado antes de sair do veículo.

### **Fechamento remoto do teto solar**

Quando o modo de energia está em OFF (desligado), todas as portas e a tampa traseira do porta-malas estão fechadas. Pressione e segure o botão de travar na chave ou o sensor de travamento na maçaneta da porta, e o teto solar fechará automaticamente.

## **i** AVISO

Se o teto solar encontrar um obstáculo durante o fechamento automático, a função antiesmagamento pode ser ativada, impedindo o fechamento do teto solar. Você deve se certificar de que o teto solar está completamente fechado antes de sair do veículo.

### **Fechamento automático do teto solar em caso de chuva**

Quando o modo de energia estiver no modo OFF (desligado), se o sensor de luz de chuva detectar chuva, o teto solar fechará automaticamente.

## **i** AVISO

- › Se a intensidade da chuva for muito fraca, o teto solar pode não fechar automaticamente.
- › Se o teto solar encontrar um obstáculo durante o fechamento automático, a função antiesmagamento pode ser ativada, impedindo o fechamento do teto solar.
- › Você deve se certificar de que o teto solar está completamente fechado antes de sair do veículo.

### **Fechamento automático em rodovias**

O teto solar fecha automaticamente quando se viaja em velocidades acima de 120 km/h por mais de 3 segundos.

## **i** AVISO

- › Se a velocidade do veículo reduzir abaixo de 120 km/h em 3 segundos, o teto solar não fechará automaticamente.
- › Durante a operação do teto solar, se a velocidade do veículo exceder 120 km/h, o teto solar manterá seu estado atual e não acionará a função de fechamento automático.

- › Durante o fechamento automático do teto solar, se o interruptor do teto solar for operado, a função de fechamento automático será interrompida.
  - › Durante a condução, se o teto solar já tiver sido fechado automaticamente ou a função for interrompida, o veículo deve acelerar de uma posição de repouso até ultrapassar 120 km/h e manter essa velocidade por mais de 3 segundos antes que a função de fechamento automático do teto solar possa ser ativada novamente.
  - › Ao deixar o veículo estacionado por um longo período, é recomendável fechar a persiana do teto solar para evitar que o interior seja danificado pelo aumento da temperatura devido à exposição prolongada.
- 

## **Abertura e fechamento da persiana do teto solar**

Quando o teto solar desliza para abrir, a persiana do teto solar abrirá para trás, acompanhando a abertura do teto. Quando o teto solar desliza para fechar, a persiana do teto solar não fechará para a frente, acompanhando a abertura do teto.

Com o teto solar fechado, puxe a persiana do teto solar para trás para abri-la. Puxe a persiana do teto solar para a frente para fechá-la.

### **ATENÇÃO**

Não permita que crianças operem a persiana do teto solar.

---

### **CUIDADO**

- › Não pressione a persiana do teto solar com força, para evitar que se solte ou se danifique.

# Teto solar panorâmico

## ⚠️ ATENÇÃO

- › Não coloque as mãos ou a cabeça para fora do teto solar enquanto estiver dirigindo. Se você atingir objetos do lado de fora do carro ou se deparar com uma frenagem de emergência, poderão ocorrer ferimentos graves ou até mesmo a morte.
- › Ao fechar o teto solar, tome cuidado para não prender as mãos, cabeças, pescoços etc. de outras pessoas para evitar ferimentos graves.
- › Não permita que crianças operem o teto solar.

## ℹ️ AVISO

Depois de acionar repetidamente o interruptor do teto solar por várias vezes, a função de proteção térmica pode ser acionada para proteger o motor do teto solar. Neste momento, o teto solar só pode ser fechado, não pode ser aberto. Depois de esperar o motor esfriar, o interruptor do teto solar pode voltar a ser operado automaticamente.

## Abrir o teto solar



- › Pressione e segure o botão do teto solar para cima, e o teto solar se inclinará gradualmente para abrir; pressione e segure o botão do teto solar para cima novamente, e o teto solar se abrirá gradualmente.

Para parar o teto solar no meio do curso, basta soltar o botão do teto solar.

- › Pressione o botão do teto solar uma vez para cima e solte, e o teto solar inclinará para a abertura máxima e depois parará; continue a pressionar o botão do teto solar para cima e solte, e o teto solar abrirá automaticamente para a posição confortável; continue a pressionar o botão do teto solar para cima e solte, e o teto solar abrirá completamente automaticamente.

Para parar o teto solar no meio do curso, basta operar o botão do teto solar novamente.

## Fechar o teto solar



65E37BD86F7F

› Pressione e segure o botão do teto solar para baixo, e o teto solar fechará gradualmente.

Para parar o teto solar no meio do curso, basta soltar o botão do teto solar.

› Pressione o botão do teto solar uma vez para baixo e solte, e o teto solar fechará automaticamente.

Para parar o teto solar no meio do curso, basta operar o botão do teto solar novamente.

## Função antiesmagamento

Em caso de obstrução, o teto solar recua.

### ⚠ ATENÇÃO

› Apesar da função antiesmagamento, ainda existe risco.

Em circunstâncias especiais (por exemplo, objetos muito finos), o processo de fechamento pode não ser interrompido. Portanto, apesar da função antiesmagamento, deve-se sempre garantir que a área de fechamento do teto solar esteja desobstruída.

› É proibido tentar testar a função antiesmagamento com qualquer parte do corpo.

› No momento em que o teto solar estiver completamente fechado, se houver algum objeto preso, a função antiesmagamento não funcionará.

› Ao fechar o teto solar manualmente, a função antiesmagamento não funcionará, portanto tome cuidado para não prender os dedos ou outras partes do corpo.

## Temporizador

O teto solar ainda pode ser operado por alguns segundos após a mudança do modo de alimentação para o modo desligado (OFF).

## Fechamento automático do teto solar ao travar o veículo

Esta função pode ser ativada ou desativada através da tela dianteira em **【Configurações do veículo】** → **【Exterior】** → **【Janelas】** → **【Fechamento automático das janelas ao travar a porta】**.

Após a ativação da função, depois de travar as portas com sucesso pressionando o botão de travar na chave ou tocando no sensor de travamento na maçaneta da porta, o teto solar fechará automaticamente.

# Teto solar panorâmico

## **i** AVISO

Se o teto solar encontrar um obstáculo durante o fechamento automático, a função antiesmagamento pode ser ativada, impedindo o fechamento do teto solar. Você deve se certificar de que o teto solar está completamente fechado antes de sair do veículo.

---

### **Fechamento remoto do teto solar**

Quando o modo de energia está em OFF (desligado), todas as portas e a tampa traseira do porta-malas estão fechadas. Pressione e segure o botão de travar na chave ou o sensor de travamento na maçaneta da porta, e o teto solar fechará automaticamente.

## **i** AVISO

Se o teto solar encontrar um obstáculo durante o fechamento automático, a função antiesmagamento pode ser ativada, impedindo o fechamento do teto solar. Você deve se certificar de que o teto solar está completamente fechado antes de sair do veículo.

---

### **Fechamento automático do teto solar em caso de chuva**

Quando o modo de energia estiver no modo OFF (desligado), se o sensor de luz de chuva detectar chuva, o teto solar fechará automaticamente.

## **i** AVISO

- › Se a intensidade da chuva for muito fraca, o teto solar pode não fechar automaticamente.
  - › Se o teto solar encontrar um obstáculo durante o fechamento automático, a função antiesmagamento pode ser ativada, impedindo o fechamento do teto solar.
  - › Você deve se certificar de que o teto solar está completamente fechado antes de sair do veículo.
- 

### **Fechamento automático em rodovias**

O teto solar fecha automaticamente quando se viaja em velocidades acima de 120 km/h por mais de 3 segundos.

## **i** AVISO

- › Se a velocidade do veículo reduzir abaixo de 120 km/h em 3 segundos, o teto solar não fechará automaticamente.
- › Durante a operação do teto solar, se a velocidade do veículo exceder 120 km/h, o teto solar manterá seu estado atual e não acionará a função de fechamento automático.
- › Durante o fechamento automático do teto solar, se o interruptor do teto solar for operado, a função de fechamento automático será interrompida.

- › Durante a condução, se o teto solar já tiver sido fechado automaticamente ou a função for interrompida, o veículo deve acelerar de uma posição de repouso até ultrapassar 120 km/h e manter essa velocidade por mais de 3 segundos antes que a função de fechamento automático do teto solar possa ser ativada novamente.
-

# Persiana do teto solar

## ⚠️ ATENÇÃO

- › Ao fechar a persiana, tome cuidado para não prender as mãos, a cabeça, o pescoço etc. de outras pessoas para evitar ferimentos graves.
- › Não permita que crianças operem a persiana.

## ⚠️ CUIDADO

- › Não force a persiana do teto solar, para evitar que caia ou seja danificada.
- › Ao estacionar o veículo por um longo período, recomenda-se fechar a cortina do teto solar para evitar que a exposição prolongada ao sol aumente a temperatura interna e danifique o interior.

## Abrir a persiana



81400942A843

- › Pressione e segure o botão da persiana para cima para abrir gradualmente. Para parar a persiana no meio do percurso, solte o botão.

- › Pressione o botão da persiana para cima uma vez e solte, a persiana se abrirá automaticamente.

Para parar a persiana no meio do percurso, pressione novamente o botão.

## Fechar a persiana



81400942A843

- › Pressione e segure o botão da persiana para baixo para fechar gradualmente.

Para parar a persiana no meio do percurso, solte o botão.

- › Pressione o botão da persiana para baixo uma vez e solte, a persiana se fechará automaticamente.

Para parar a persiana no meio do percurso, pressione novamente o botão.

## Função combinada

Durante a abertura do teto solar, o sistema ajustará automaticamente a abertura da cortina de sombra com base na abertura do teto solar.

## Função antiesmagamento

Se a persiana do teto solar encontrar um obstáculo durante o fechamento automático, ela parará e recuará ligeiramente.

### ATENÇÃO

- › Apesar da função antiesmagamento, ainda existe risco.

Em circunstâncias especiais (por exemplo, obstáculos finos), o processo de fechamento não pode ser interrompido, portanto, apesar da função antiesmagamento, deve-se ter cuidado para que a área de fechamento da cortina esteja desimpedida.

- › É proibido tentar testar a função antiesmagamento com qualquer parte do corpo.
- › Se um objeto ficar preso no momento do fechamento total da cortina, a função antiesmagamento pode não funcionar.
- › Ao fechar a persiana do teto solar manualmente, a função antiesmagamento não será ativada. Tenha cuidado para não prender os dedos ou outras partes do corpo.

---

## Temporizador

Após alternar o modo de alimentação para desligado, ainda será possível operar a persiana do teto solar por alguns segundos.

# Capô

## Abertura

A alavanca de abertura do capô está localizada na parte inferior do painel de instrumentos do lado do motorista.



474F6D954DB0

Puxe a alavanca de abertura do capô, o capô abrirá uma fresta; puxe novamente a alavanca de abertura do capô, e o capô será destravado. Levante o capô para que ele abra automaticamente.

### ⚠️ ATENÇÃO

O compartimento do motor dianteiro do veículo é uma área com certos perigos; ao realizar inspeções ou adicionar fluidos nesta área, há riscos de arranhões e queimaduras, por favor, opere com cautela.

### ⚠️ CUIDADO

Não abra o capô se o veículo tiver uma avaria ou acidente na chuva.

### ℹ️ AVISO

Em ambientes de baixa temperatura, a haste de apoio do capô pode não ser capaz de suportar automaticamente o capô. Nesse caso, você pode levantar manualmente o capô para abri-lo.

## Fechamento

Abaixe o capô até uma altura de aproximadamente 20 - 30 cm em relação à posição fechada. Aplique uma força para baixo sobre o capô a fim de fechá-lo completamente.

### ⚠️ ATENÇÃO

Antes de dirigir, certifique-se de que o capô esteja fechado e travado com segurança. Caso contrário, ele poderá se abrir acidentalmente durante a condução, causando um acidente.





### ⚠️ CUIDADO

- › Antes de fechar o capô, verifique se há algum resíduo no compartimento do motor.
- › Ao fechar o capô, não use força excessiva. Caso contrário, o capô poderá ser deformado.

- › Se o capô não travar corretamente, abra-o novamente e feche-o com mais força, garantindo que esteja completamente travado. Não empurre a tampa do capô diretamente para travá-la quando estiver em estado de semi-travamento, para evitar deformação da tampa do capô.

## Etiqueta do amortecedor do capô

O amortecedor de apoio do capô contém etiquetas de advertência, cujos significados específicos são os seguintes:

Ícone	Significado
	Símbolo de aviso
	Proibido reparo não autorizado
	Cilindro de alta pressão, proibido aquecer em alta temperatura, caso contrário, pode explodir.
	Proibido fogo aberto, mantenha longe de fontes de calor e fumaça.
	Símbolo de proibido descartar

## ⚠ CUIDADO

- › Por favor, observe as informações nas etiquetas, caso contrário, o suporte de assistência pode ser danificado ou até mesmo causar ferimentos pessoais.
- › Devido a diferentes configurações do modelo ou diferenças de mercado, os ícones ou o conteúdo do adesivo podem variar ligeiramente. Por favor, consulte o veículo real para detalhes.



# 2

## Partida e condução

---

Interruptor do modo de energia .....	48
Partida e desligamento do veículo .....	49
Configurações de condução .	51
Volante de direção .....	52
Espelhos retrovisores .....	54
Operação de mudança de marchas .....	57
Freio de estacionamento.....	61
Controle das luzes .....	64
Controle dos limpadores.....	71

# Interruptor do modo de energia

Quando estiver com a chave inteligente, pressione o interruptor de energia diretamente para alternar o modo de energia.



CB06E8728795

Nº	Modo	Função
1	OFF	Os componentes elétricos não estão em funcionamento.
2	ON	Todos os componentes elétricos podem ser usados.

Quando a chave inteligente estiver no veículo, o veículo pode ser ligado pressionando o interruptor de ignição quando as seguintes condições forem atendidas.

- › Pressione o pedal do freio.
- › A alavanca de mudança de marchas está em P.

## ⚠ ATENÇÃO

É proibido mudar o modo de energia para a posição desligado durante a condução.

## ⚠ CUIDADO

- › Não deixe a chave inteligente no painel de instrumentos, no assoalho, no painel secundário, no porta-luvas ou no porta-malas. Caso contrário, o modo de energia pode não ser alternado.
- › Não deixe o modo de energia na posição ligado por muito tempo quando o veículo não estiver ligado, para evitar o esgotamento da bateria.
- › Ao sair do veículo, mude o modo de energia para a posição desligado e leve a chave consigo.

## Partida normal

1. Traga a chave inteligente para o veículo, ajuste a posição do banco e adote a postura de direção correta.
2. Confirme que o freio de estacionamento está acionado e que a alavanca de marchas está na posição P.
3. Pise no pedal do freio e pressione o interruptor de ignição para dar partida no veículo.

## Partida de emergência



E89C50171ED0

Quando o painel de instrumentos indicar para confirmar se a 【Verifique se a chave está dentro do veículo】, pode ser devido à bateria fraca da chave inteligente, impedindo a partida do veículo. Neste caso, coloque a chave na posição marcada com o símbolo da chave (🔑) no compartimento do apoio de braço dianteiro e tente ligar o veículo. Se o veículo ainda não ligar, entre em contato imediatamente com a Concessionária autorizada.

## **i** AVISO

- › Danos graves nos painéis das portas ou no para-choque traseiro também podem impedir a partida do veículo.
- › Para veículos a diesel, quando a temperatura ambiente estiver baixa, o motor precisa ser pré-aquecido por um período. Para isso, primeiro mude o modo de energia para o modo ON, em seguida, ligue o motor após a luz indicadora de pré-aquecimento do motor (amarela)  no painel apagar.
- › Não deixe o motor frio funcionar em alta velocidade ou com carga elevada.
- › Evite deixar o motor em marcha lenta durante muito tempo.
- › Se tiver dificuldade em dar partida no motor ou o motor morrer frequentemente, entre em contato com uma Concessionária autorizada para obter assistência.

## **⚠** ATENÇÃO

- › Sempre sente-se no banco do motorista antes de ligar o veículo. Caso contrário, poderá ocorrer um acidente, resultando em ferimentos graves ou até mesmo em morte.
- › Ao dar partida no veículo, não pressione o pedal do acelerador em nenhuma circunstância.

# Partida e desligamento do veículo

- › Também é preciso dar partida no veículo quando precisar movê-lo levemente. Caso contrário, poderá ocorrer um acidente.

---

## Desligamento normal

1. Depois que o veículo parar, mude a marcha para P.
2. Pressione o interruptor de ignição para dar desligar o veículo.

## Desligamento de emergência

Se surgir uma emergência e precisar desligar o veículo enquanto dirige, você pode executar qualquer uma das seguintes ações:

- › Pressione o interruptor de energia por mais de 2 segundos.
- › Pressione o interruptor de energia 3 vezes em 2 segundos.

## ATENÇÃO

- › Não toque no motor, no tubo de escape, no radiador e em outras peças em alta temperatura imediatamente após o motor parar, caso contrário há riscos de queimadura.
- › Mudar o modo de energia aleatoriamente durante a condução pode causar colisões ou lesões graves.
- › Em situações não emergenciais, não force a mudança do modo de energia durante a condução.

Do contrário, a assistência elétrica para os freios e o volante de direção será perdida, resultando em uma frenagem mais difícil e em um esterçamento do volante de direção mais pesado. Portanto, reduza a velocidade o máximo possível antes da operação.

---

## AVISO

Depois que o motor estiver funcionando em alta velocidade ou com muita carga por um longo período, é recomendável deixar o motor em marcha lenta por um curto período ou dirigir em baixa velocidade por uma certa distância antes de desligá-lo.

---

Através da tela dianteira, em **【Configurações do veículo】** → **【Condução】**, você pode realizar configurações relacionadas à condução.

- › **【Memorização do modo de potência】** : Você pode ligar ou desligar esta função. Uma vez ativada, toda vez que o veículo é ligado, o sistema usa como padrão o último modo de condução usado.
- › **【Torque dinâmico de direção (DST)】** : este recurso pode ser ligado ou desligado. Para obter uma descrição detalhada, consulte "Sistema de Assistência de Estabilidade Dinâmica da Direção".(▷ Página 113)
- › **【Partida inteligente】** : Você pode ligar ou desligar esta função. Para mais detalhes, consulte "Sistema de Parada e Partida Inteligente".(▷ Página 105)
- › **【Advertência para colocar o volante de direção na posição correta】** : este recurso pode ser ligado ou desligado. Para obter uma descrição detalhada, consulte "Lembrete de Volante Não Centralizado".(▷ Página 52)
- › **【Modo de gerenciamento térmico para condução off-road】** : pode ser ativado ou desativado enquanto o motor estiver funcionando. Para mais detalhes, consulte "Quando o motor superaquecer".(▷ Página 360)

- › **【Modo de assistência de direção】** : pode ser ajustado para **【Conforto】**, **【Normal】** ou **【Esportivo】**. Para obter uma descrição detalhada, consulte "Modo de Assistência da Direção".(▷ Página 53)

# Volante de direção

## Ajuste do volante de direção



CE45B93ABD32

1. Solte a alavanca de ajuste sob o volante.
2. Ajuste o volante de modo que ele fique alinhado com seu peito e garanta que você possa ver todos os instrumentos e indicadores no painel de instrumentos.
3. Após o ajuste, retraia a alavanca de ajuste para travar o volante.

### **⚠ ATENÇÃO**

- › É proibido ajustar o volante enquanto estiver dirigindo. Caso contrário, poderá ocorrer um acidente devido à operação incorreta, resultando em ferimentos graves ou morte.
- › Depois de ajustar o volante, certifique-se de que o volante esteja firmemente travado. Caso contrário, poderá ocorrer um acidente devido a um movimento repentino do volante, resultando em ferimentos graves ou morte.

## Aquecimento do volante

Toque no botão de aquecimento ☀ no painel de configurações do ar-condicionado para ativar/desativar. Após ativar a função de aquecimento do volante, o volante na interface ficará vermelho.

### **i AVISO**

Quando o veículo não estiver ligado, não ligue a função de aquecimento do volante por muito tempo para evitar o esgotamento da bateria.

## Advertência para correção da direção após estacionar o veículo

Na tela dianteira: **【Configurações do veículo】** → **【Condução】** → **【Advertência para colocar o volante de direção na posição correta】**, é possível ativar ou desativar a função.

Com a função ativada, o sistema o lembrará de endireitar o volante quando as seguintes condições forem atendidas.

- › Veículo ligado.
- › Luzes de direção esquerda/direita desativadas.
- › O ângulo do volante excede o valor especificado.
- › O veículo está parado e está engatado na marcha P.

## Modo de assistência de direção

### Alternância individual

Com a ignição na posição ligado, você pode alternar o modo de assistência da direção através da tela dianteira, em **【Configurações do veículo】** → **【Condução】** → **【Modo de assistência de direção】**.

#### **i** AVISO

Ao alternar o modo de direção assistida, as seguintes condições devem ser atendidas:

- › O sistema de assistência da direção está funcionando normalmente.
- › A velocidade do veículo deve ser inferior a 125 km/h.
- › Nenhuma operação de direção óbvia deve ser realizada.

### Alternância em conjunto

Ao mudar o modo de condução, o modo de assistência da direção mudará em conjunto.

Modo de condução	Modo de direção assistida
<b>【SNOW】</b>	<b>【Esportivo】</b>
<b>【2H】 , 【4H】 , 【MUD】 , 【Areia】 , 【4L】</b>	<b>【Normal】</b>

### Introdução aos modos

**【Conforto】** : aumenta a assistência de direção, tornando a direção mais leve, ideal para ambientes de condução com tráfego intenso, como áreas urbanas.

**【Normal】** : adequado para hábitos de condução comuns.

**【Esportivo】** : reduz a assistência de direção, aumentando a resposta do volante, recomendado para uso em alta velocidade, chuva, neve, etc.

### Buzina

Pressione o símbolo de buzina identificado no volante ou a área ao seu redor, para acionar a buzina.

#### **⚠** CUIDADO

- › Há um airbag dianteiro no interior do volante. Não bata na área periférica da buzina com força, pois assim se evita que o airbag deixe de funcionar corretamente em caso de acidente ou que o airbag deflagre acidentalmente quando não houver um acidente, o que pode causar ferimentos graves ou fatais aos ocupantes.
- › Não instale nenhum objeto de decoração sobre a almofada do volante de direção.

# Espelhos retrovisores

## Espelho retrovisor interno antiofuscante automático

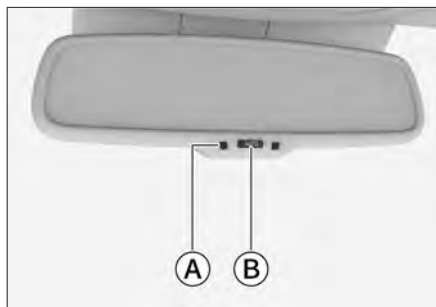

1DE939273F81

Ⓐ Luz indicadora

Ⓑ Interruptor

Quando o modo de alimentação é ligado, a função antiofuscante automática é ativada por padrão. Pressione o interruptor para ativar ou desativar a função antiofuscante automática.

A luz indicadora acende, indicando que a função antiofuscante automática está ativada e o espelho retrovisor interno reduzirá automaticamente o reflexo de acordo com a intensidade dos faróis do veículo atrás.

## Espelhos retrovisores externos

### Ajuste do espelho

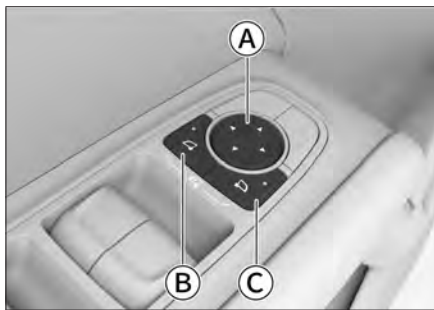

E93D8D5B6A6C

Ⓐ Botão de ajuste do espelho

Ⓑ Botão de seleção do espelho retrovisor externo (esquerdo)

Ⓒ Botão de seleção do espelho retrovisor externo (direito)

1. Pressione o botão de seleção do espelho externo para selecionar o espelho externo esquerdo ou direito. A luz indicadora no botão acende, indicando que o espelho retrovisor externo correspondente foi selecionado.
2. Pressionar as posições dianteira, traseira, esquerda ou direita do botão de ajuste do espelho permite ajustar o ângulo do espelho retrovisor externo selecionado.
3. Após o ajuste, pressione novamente o botão de seleção do espelho retrovisor externo. A luz indicadora no botão apaga, indicando que a seleção foi desativada.

## Rebatimento elétrico



AFD6DD2AF652

Pressionar simultaneamente os dois botões de seleção do espelho retrovisor fará com que os espelhos retrovisores externos se rebatem automaticamente. Pressione-os ao mesmo tempo novamente e os espelhos retrovisores externos se desdobrarão automaticamente.

### Modo de recolhimento dos retrovisores

O modo de rebatimento dos espelhos retrovisores externos pode ser definido por meio do controle do veículo através da tela dianteira em **【Configurações do veículo】** → **【Exterior】** → **【Retrovisor externo】**.

**【Manual】** : Quando o veículo estiver trancado, os espelhos retrovisores externos não rebaterão automaticamente.

**【Automático】** : Quando o veículo é trancado, os espelhos retrovisores externos rebatem automaticamente. Quando o veículo é destrancado, os espelhos retrovisores externos se desdobram automaticamente.

## ⚠ ATENÇÃO

- › É proibido ajustar o espelho retrovisor durante a condução. Caso contrário, poderá ocorrer um acidente devido a erros de operação, resultando em vítimas graves.
- › Os espelhos devem ser desdobrados e ajustados adequadamente antes de dirigir.
- › Ao mover o espelho por meio dos controles, não coloque as mãos na lente para evitar ferimentos ou danos aos espelhos.

## Função de desembaçamento dos espelhos retrovisores externos

Em veículos equipados com a função de descongelamento do espelho retrovisor externo, a função de descongelamento do espelho retrovisor externo será ativada ou desativada junto com a função de descongelamento traseiro do sistema de ar-condicionado. Após ativar esta função, é possível aliviar gradualmente o embaçamento ou a formação de gelo nos espelhos externos.

A função do desembaçador do espelho retrovisor externo será desligada automaticamente depois de funcionar por um período de tempo.

# Espelhos retrovisores

## ATENÇÃO

Depois que a função do desembaçador do espelho retrovisor externo for ligada, evite tocar a superfície do espelho para evitar queimaduras.

---

## Introdução às marchas

### Marcha de estacionamento (P)

A marcha P é usada para auxiliar no estacionamento. Na marcha P, a transmissão é travada mecanicamente para evitar a rotação.

### Marcha à ré (R)

A marcha R é usada para dar ré.

### Marcha neutra (N)

A marcha N é uma marcha não motorizada onde o sistema de transmissão está em um estado não motorizado.

#### ATENÇÃO

- › Ao estacionar temporariamente na marcha N, lembre-se de acionar o freio de estacionamento ou pisar no pedal do freio. Caso contrário, o veículo poderá andar inadvertidamente e causar acidente.
- › É proibido dar ré no veículo na marcha neutra, caso contrário, há risco de acidente.

### Modo automático (D)

A marcha D é recomendada para a condução normal.

Quando a marcha está em D, a transmissão pode se ajustar automaticamente à marcha apropriada de acordo com a velocidade do veículo e a aceleração necessária para obter a melhor economia.

### Modo manual (M)

Ao acelerar para ultrapassar ou dirigir em subidas e descidas, é recomendável usar a marcha M.

Em estradas esburacadas, rampas e outras condições de estrada, recomenda-se usar uma marcha mais baixa da marcha M.

## Método de mudança de marchas

Depois que o veículo é ligado, as operações normais de mudança de marcha podem ser realizadas. Antes de dar a partida no motor, o pedal do freio deve ser pressionado, caso contrário, o veículo irá se mover após liberar o freio de estacionamento nas marchas D, R ou M.

#### ATENÇÃO

Para evitar danos ao veículo ou acidentes, a marcha deve ser trocada depois que o veículo estiver completamente parado.

#### AVISO

Após a conclusão da operação de troca de marchas, confirme se a marcha correta está engatada com base nas informações no painel de instrumentos.

# Operação de mudança de marchas

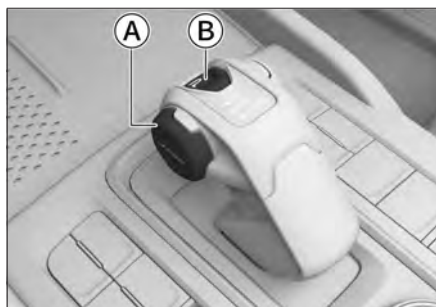

911B13D4BBBB

- Ⓐ Botão de destravamento
- Ⓑ Botão da marcha de estacionamento (marcha P)

## Engate da marcha P

Quando o veículo estiver parado, pressione o botão de marcha P-shift.

### **i** AVISO

O veículo mudará automaticamente para a marcha P nas seguintes situações.

- › Com o veículo parado, desligue a ignição.
- › Quando o veículo estiver parado, o cinto de segurança do lado do motorista não estiver afivelado e a porta do lado do motorista for aberta.

## Mudança de marcha para D, R, N ou M



6243CC91D8C1

Mova a alavanca de mudança de marchas para frente ou para trás em 1 ou 2 posições para alternar entre as marchas. Após soltar a alavanca, ela retornará automaticamente à posição original. A marcha correspondente será exibida no painel de instrumentos.

- › Para sair da posição P ou mudar para a posição R, pise o pedal do freio e pressione o botão de desbloqueio, depois mova a alavanca de marchas.
- › Para mudar da posição P para a posição D, pise o pedal do freio e pressione o botão de desbloqueio, em seguida, puxe a alavanca de marchas para trás 1 ou 2 posições.

Para mudar da posição P para a posição R, pise o pedal do freio e pressione o botão de desbloqueio, em seguida, puxe a alavanca de marchas para a frente 2 posições.

- › Para mudar da marcha D (ou R) para a marcha N, basta mover a alavanca de mudança de marchas para frente (ou para trás) em 1 posição.

- › Para mudar da marcha D para a marcha M, basta mover a alavanca de mudança de marchas para trás. Mova novamente para trás para retornar à marcha D.

## Borboletas de câmbio

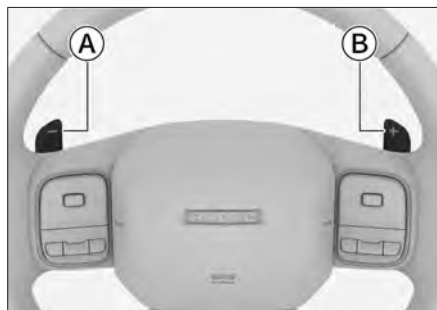

D21F5E68525D

- Ⓐ Borboletas de redução da marcha
- Ⓑ Borboletas de aumento da marcha

Ao conduzir na marcha M, você pode aumentar ou diminuir a marcha manualmente movendo as borboletas de câmbio.

Ao conduzir na marcha D, você pode engatar temporariamente a marcha M movendo as borboletas de câmbio. Nesse momento, você pode aumentar ou diminuir a marcha manualmente movendo as borboletas de câmbio.

Ao dirigir no modo M temporário, levante a borboleta de mudança para cima e mantenha-a ou se não operar as borboletas de mudança por um longo período, você pode voltar para a posição D.

## **i** AVISO

Ao conduzir na marcha M, se a rotação do motor estiver muito baixa, a marcha reduzirá automaticamente; se a rotação do motor estiver muito alta, a marcha não aumentará automaticamente. Troque manualmente a marcha a tempo.

## Movimentação inicial automática (Creeping)

Depois que o veículo for ligado, mude para a marcha de condução, solte o freio de estacionamento e solte o pedal do freio. Quando o veículo estiver sujeito a menos resistência, não será necessário pressionar o pedal do acelerador, e o veículo poderá avançar lentamente.

## Partida e parada

### Partida

1. Feche a porta, aperte o cinto de segurança e confirme se o freio de estacionamento está acionado.
2. Dê partida no veículo.
3. Pressione o pedal do freio e mude para a marcha D.

Se for necessária maior tração ao dar a partida (como em uma subida etc.), é recomendável mudar para a marcha M.

4. Solte o pedal do freio e, em seguida, pise suavemente o pedal do acelerador para acelerar o veículo.

# Operação de mudança de marchas

## **i** AVISO

Quando o veículo der a partida, o freio de estacionamento será liberado automaticamente.

---

- › Ao estacionar em uma inclinação, se necessário, use um calço de roda ou objeto similar para segurar as rodas e evitar que o veículo deslize.
- 

## **Estacionamento**

1. Solte o pedal do acelerador e pise o pedal do freio.
2. Depois que o veículo parar, engate a marcha P.
3. Aplique o freio de estacionamento conforme necessário ou desligue o veículo diretamente.

## **i** AVISO

Após desligar o veículo, o veículo acionará automaticamente o freio de estacionamento.

---

4. Solte o pedal do freio.

## **!** CUIDADO

- › Quando precisar parar temporariamente em um declive, pressione o pedal do freio ou acione o freio de estacionamento. É proibido usar o pedal do acelerador ou a função de movimentação inicial automática (Creeping) para evitar que o veículo deslize, caso contrário isso danificará a transmissão.
- › É proibido estacionar somente na marcha P em um declive, caso contrário isso danificará a transmissão.

## Freio de estacionamento eletrônico (EPB)

### Acionamento do freio de estacionamento



D4BA516F4F42

- › Quando o veículo está parado, puxe o interruptor do freio de estacionamento eletrônico (EPB) para aplicar o freio.
- › Ao parar o veículo e desligar a ignição, o freio de estacionamento será aplicado automaticamente.

Se não quiser aplicar o freio de estacionamento, mantenha pressionado o interruptor EPB e desligue a ignição.

#### **i** AVISO

Quando o freio de estacionamento é acionado, o indicador do freio de estacionamento (vermelho) (Ⓢ) acende no painel de instrumentos.

#### **⚠** ATENÇÃO

- › Estacionar em vias íngremes pode levar a acidentes, portanto, dirija com segurança e evite estacionamentos arriscados.

- › Quando a inclinação é muito grande, o sistema de freio de estacionamento pode não frear totalmente e pode ser necessário que o pedal de freio precise ser pressionado para evitar que o veículo se desloque.

### Liberação do freio de estacionamento



B65C7CF5FF4B

Quando o modo de energia estiver no modo ON, pise no pedal do freio e pressione o interruptor do EPB para liberar o freio de estacionamento.

#### **i** AVISO

- › Quando o freio de estacionamento é liberado, o indicador do freio de estacionamento (vermelho) (Ⓢ) no painel de instrumentos apaga.
- › Se a luz de advertência de falha do freio de estacionamento (amarela) (Ⓢ) no painel acender após o veículo ser desligado e reconectado, tente as seguintes operações.

# Freio de estacionamento

Puxe o interruptor do EPB primeiro, depois pise no pedal do freio e pressione o interruptor do EPB para liberar o EPB normalmente. Se a luz de advertência continuar acesa, entre em contato com uma Concessionária autorizada.

## Freio de emergência

Puxe e segure o botão para frenagem de emergência.

Quando a luz indicadora do freio de estacionamento (vermelha) (P) no painel de instrumentos acende, significa que o EPB está tentando frear o veículo.

### ⚠️ ATENÇÃO

A função de freio de emergência só pode ser usada em situações de emergência (como quando o pedal do freio está bloqueado).

## Saída automática

Com o cinto de segurança afivelado, ao ligar o veículo, engatar a marcha e pressionar o acelerador, o sistema detectará a intenção de partida e liberará automaticamente o EPB.

Para evitar derrapagens em declives, é necessário pisar no pedal do acelerador de forma adequada para aumentar a potência e completar a partida do veículo.

## Função de estacionamento automático (AVH)

### Introdução à função

Em subidas, semáforos ou tráfego para-e-anda, o sistema AVH pode segurar automaticamente o veículo quando ele estiver parado. Não é necessário manter o pé no freio nem acionar repetidamente o freio de estacionamento (EPB). Proporciona uma condução mais confortável e reduz o risco de o veículo deslizar.

### Como usar



A02FDF759211

Feche a porta do motorista, aperte o cinto de segurança do motorista, dê a partida no veículo e pressione o botão do AVH para ativar ou desativar a função de assistente de parada automático.

#### 1. Ativar AVH.

Nesse momento, o AVH está em modo de espera, indicado pela luz amarela de espera (A) no painel.

#### 2. Após o veículo parar, pressione firmemente o pedal do freio para que o veículo aplique automaticamente o freio de estacionamento.

Quando em funcionamento, a luz verde de AVH ativo  acende no painel.

3. Mude para a marcha de condução, pise no acelerador ou pise fundo no pedal do freio, e o AVH será liberado automaticamente.

Se o pedal do acelerador não for pressionado por muito tempo ou o freio for pressionado fortemente, o sistema muda automaticamente para o EPB, e o AVH retorna ao modo de espera.

## AVISO

Nas seguintes situações, o AVH será forçado a desligar, e o veículo aplicará o freio de estacionamento eletrônico (EPB) automaticamente:

- › O cinto de segurança do motorista é liberado.
- › A porta do motorista é aberta.
- › Desligue o interruptor de energia.
- › Após o AVH ter funcionado por mais de 3 minutos.

## CUIDADO

No caso de lavagem automática do carro, reboque etc, desative a função de estacionamento automático.

# Controle das luzes

## Configurações de iluminação

Acesse o menu de **【Configurações do veículo】** → **【Iluminação】** na tela dianteira para entrar nas configurações de luz.

- › **【Luz de boas-vindas ativa】** : ao ativar essa função, com a ignição desligada e o interruptor geral em AUTO, as luzes externas acendem ao desbloquear as portas se a luminosidade externa for baixa.
- › **【Temporizador de iluminação externa】** : Você pode definir o temporizador para a função de economia de energia.

Quando a ignição está desligada e não há mudança no estado da porta/trava por um período, as luzes se apagam para economizar energia.

- › **【Temporizador da iluminação de cortesia】** : A luz de teto acende devido à função de controle da porta; depois de fechar todas as portas e a tampa traseira, a luz de teto permanecerá acesa pelo tempo definido e depois se apagará.
- › **【Follow-me home】** : é possível desativar a função "Follow-me home" ou definir o tempo de acendimento das luzes externas após o acionamento da função.

Quando a ignição é desligada, o interruptor geral está em **【AUTO】** e a luz ambiente exige faróis baixos, abrir a porta do motorista fará as luzes externas acenderem por um tempo para garantir sua saída em segurança.

- › **【Alertas para o modo de busca do veículo】** : pode definir a forma como o veículo alerta ao acionar a função de localização do veículo.
- › **【Alerta luminoso de frenagem de emergência】** : quando ativado, se a velocidade for superior a 50 km/h e ocorrer uma frenagem brusca, as luzes de emergência piscam rapidamente para alertar os veículos atrás e evitar colisões.

## Interruptor de controle das luzes

### Interruptor geral das luzes

#### **i** AVISO

Não utilize as luzes externas do veículo por longos períodos de tempo sem ligar o veículo. Caso contrário, isso pode causar perda de energia da bateria e afetar a partida normal do veículo.

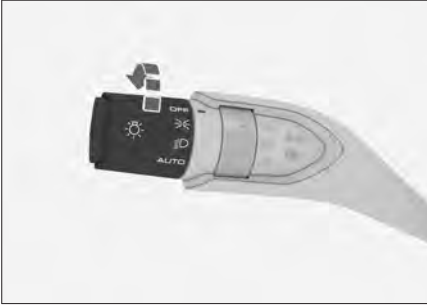

B6B2FFE1 FE68

- › Ao girar o botão geral das luzes para a posição de luz baixa  $\text{☀}$ , a luz de posição e a luz da placa de licença acendem.

## ⚠ CUIDADO

Não use a luz de posição em vez do farol baixo enquanto estiver dirigindo. Caso contrário, haverá risco de acidente. Como a luz de posição não é suficientemente brilhante para iluminar a estrada à frente do veículo, ligue o farol baixo quando estiver escuro ou a visibilidade for baixa.

- › Ao girar o botão geral das luzes para a posição de farol baixo  $\text{☀}$ , o farol baixo é aceso, enquanto a luz de posição e a luz da placa de licença permanecem acesas.
- › Gire o botão geral das luzes para a posição **【AUTO】** e o farol baixo e os faróis escurecidos acenderão ou apagarão automaticamente de acordo com a luminosidade do ambiente ao redor.

## ⚠ CUIDADO

- › Durante o dia, quando a visão for afetada por neblina densa, as luzes podem não acender automaticamente. Nesses casos, acenda as luzes manualmente.
- › O controle automático das luzes somente ajuda na condução. O motorista permanece responsável pela iluminação do veículo em todos os momentos.
- › Gire o botão geral das luzes para a posição **【OFF】** para desligar todas as luzes.

## Botão dos faróis de neblina



C02479F03EA6

- › Quando as luzes pequenas (luz de posição, luz da placa, etc.) estiverem acesas, gire o interruptor  $\text{☀}$  para a posição do farol de neblina dianteiro para ligá-lo.

# Controle das luzes

- › Quando o farol de neblina dianteiro estiver aceso, gire o interruptor para a posição do farol de neblina traseiro para ligá-lo. Depois de soltar o botão, ele retornará automaticamente à sua posição original.

Gire o interruptor novamente para desligar os faróis de neblina traseiros.

## Sinalizadores de direção e de mudança de faixa

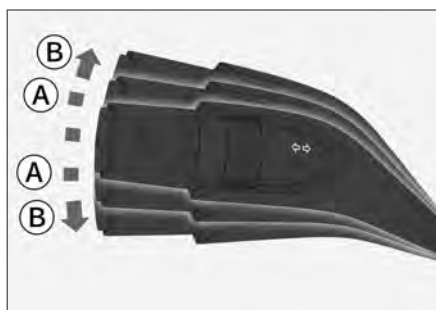

7D4B2A7A07EF

- Ⓐ Sinalizador de mudança de faixa
- Ⓑ Sinalizador de direção
- › Sinalizador de mudança de faixa: Empurre ligeiramente o interruptor de controle das luzes para cima ou para baixo. O interruptor voltará automaticamente à sua posição original e as luzes de seta correspondentes piscarão 3 vezes.

- › Sinalizador de direção: Empurre o interruptor de controle das luzes para cima ou para baixo. O interruptor voltará automaticamente à sua posição original e as luzes de seta correspondentes piscarão continuamente. As luzes de seta desligarão automaticamente após a curva.

Empurre ligeiramente o interruptor de controle das luzes para cima ou para baixo para desligar manualmente as luzes de seta.

## Comutação manual entre faróis altos e baixos

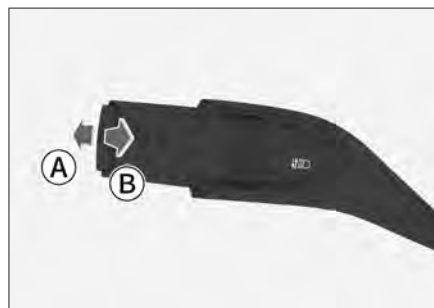

FF1B84996A11

- Ⓐ Farol alto aceso
- Ⓑ Farol alto piscando
- › Quando o farol baixo está aceso, pressione o interruptor de controle das luzes na direção oposta ao volante para ligar ou desligar o farol alto; o interruptor voltará automaticamente à sua posição original quando soltar.

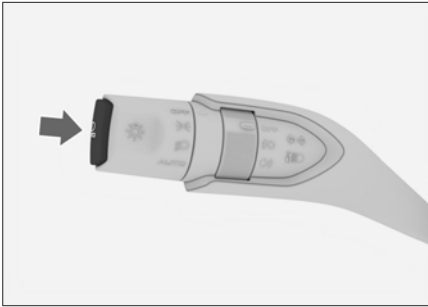

- › Puxe o interruptor de controle das luzes em sua direção, e o farol alto acenderá; o interruptor voltará automaticamente à sua posição original quando soltar, e o farol alto se apagará. A operação repetida pode fazer com que o farol alto pisque.

## Comutação automática entre faróis altos e baixos



6CA4EA774570

Função de alternância automática entre luzes alta/baixa conforme velocidade e luminosidade ambiente.

Quando o farol baixo estiver ligado e o farol alto não estiver ligado, pressione o interruptor do farol alto automático  para ligar ou desligar a função de comutação automática do farol alto. Quando a função está ativada, o indicador de farol alto automático (verde)  no painel de instrumentos.

## ATENÇÃO

Esta função é apenas uma assistência auxiliar. Quando as condições de tráfego ou as condições climáticas exigirem, o motorista deve alternar manualmente entre os faróis altos e baixos de acordo com as condições de luz e visibilidade. A intervenção manual é necessária nas seguintes situações:

- › Condições climáticas que não são propícias para dirigir, como neblina intensa ou chuva e neve.
- › Ao fazer uma curva acentuada ou dirigir em um declive.
- › Em cruzamentos ou quando você não consegue ver completamente os veículos que se aproximam, como quando as luzes dos veículos que se aproximam estão obstruídas ou ao dirigir em rodovias.
- › Ao dirigir em áreas com condições de iluminação ruins e muitos prédios.
- › Quando houver tráfego com iluminação própria insuficiente próximo da estrada, como pedestres ou veículos não motorizados.
- › Quando houver objetos altamente refletivos perto da estrada, como placas de trânsito.
- › Quando a área próxima ao sensor de chuva e luz no para-brisa estiver suja, fosca ou coberta por adesivos.

# Controle das luzes

## Ajuste da altura dos faróis



50FBDB10A7A9

A altura do feixe do farol pode ser ajustada de acordo com o número de passageiros e a carga do veículo.

- › Girar o botão para cima: aumenta a altura do feixe do farol.
- › Girar o botão para baixo: diminui a altura do feixe do farol.

## Ajuste automático de altura dos faróis (ALS)

A altura dos faróis baixos será ajustada automaticamente de acordo com as mudanças na postura da carroçaria do veículo.

## Sinalizador de emergência



85FE75655FDA

Se o veículo quebrar ou sofrer um acidente de trânsito, ligue o sinalizador de emergência para alertar os outros veículos.

Pressione o interruptor para ligar ou desligar o sinalizador de emergência.

## Luzes de condução diurna

Para tornar o seu veículo mais visível para outros motoristas, depois de ligar o veículo, as luzes de condução diurna acendem automaticamente ao sair da marcha P.

As luzes de condução diurna apagam quando as seguintes condições são atendidas:

- › Quando os faróis são acesos.
- › Quando a marcha P é engatada.
- › Quando a seta esquerda ou direita é acionada, as luzes de condução diurna do mesmo lado apagam.

### ⚠ ATENÇÃO

- › As luzes de condução diurna não foram projetadas para a condução noturna.
- › O motorista deve sempre garantir que o veículo seja dirigido com a iluminação correta, de acordo com as normas de trânsito.

## Função auxiliar do farol de neblina (Smart Cornering)

Essa função pode acender automaticamente o farol de neblina dianteiro no lado correspondente do veículo ao virar e acender automaticamente todos os faróis de neblina dianteiros ao dar ré, de modo a iluminar melhor o ambiente ao redor.

As seguintes condições devem ser atendidas ao mesmo tempo para que a iluminação auxiliar do farol de neblina dianteiro seja acesa:

- › O veículo está dirigindo a uma velocidade inferior a 35 km/h.
- › O farol baixo está ligado.
- › A seta está ligada ou o ângulo do volante é maior que 60°.
- › O farol de neblina dianteiro não está ligado.



## Luz de leitura

### **i** AVISO

Não use as luzes internas por longos períodos quando o veículo estiver desligado. Caso contrário, a bateria poderá se esgotar.



270DF40723BE

- › Pressione o interruptor principal da luz de leitura  para ligar ou desligar a luz de leitura.
- › Pressione o interruptor de controle da porta  para ligar ou desligar a função de controle da porta.

Depois de ligar a função de controle da porta, a luz de leitura será ligada ou desligada automaticamente de acordo com o brilho do ambiente e o status da porta.

## Luzes de teto

### **i** AVISO

Não utilize as luzes internas por um longo período de tempo quando o veículo não estiver ligado. Caso contrário, a bateria poderá se esgotar.

# Controle das luzes

## Luz lateral do teto



0066DD29326A

Pressionar o interruptor da luz de teto esquerda ☰ ou o interruptor da luz de teto direita ☷ pode ligar ou desligar as respectivas luzes de teto.

Depois de ativar a função de controle da porta da luz de leitura, a luz de teto ligar-se-á ou desligar-se-á automaticamente de acordo com a luminosidade do ambiente e o estado da porta.

## Luz de teto central e luz de teto traseira



0B0198753656

- › Pressione o interruptor de controle da porta ☰ para ligar ou desligar a função de controle da porta.

Depois de ligar a função de controle da porta, as luzes do teto serão ligadas ou desligadas automaticamente de acordo com o brilho do ambiente e o status da porta.

- › Pressione o interruptor da luz do teto ☰ para ligar ou desligar a luz do teto.

## Ajuste do brilho geral da luz de fundo do veículo



A7382E9DC171

- › Pressione a parte superior do botão: os instrumentos, a tela dianteira e as luzes de fundo de todo o veículo acendem.
- › Pressione a parte inferior do botão: os instrumentos, a tela dianteira e as luzes de fundo de todo o veículo apagam.

## Limpador dianteiro

### Posição do limpador dianteiro

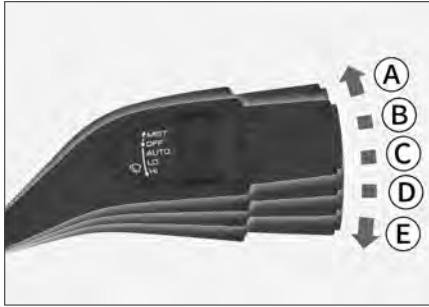

90E3955EB84E

- Ⓐ Modo "toque único" (acionamento momentâneo) **【MIST】**

Mova a alavanca de controle do limpador de para-brisa para cima até **【MIST】** solte e retorne automaticamente à posição, o limpador dianteiro limpa 1 vez.

- Ⓑ Limpador dianteiro desligado **【OFF】**
- Ⓒ Limpador no modo automático **【AUTO】**
- Ⓓ Limpador em velocidade baixa **【LO】**
- Ⓔ Limpador em velocidade alta **【HI】**

### ⚠ CUIDADO

- › Se a superfície do para-brisa estiver suja ou com matéria estranha (neve, chiclete etc.), limpe-a e remova a matéria estranha primeiro, caso contrário a palheta do limpador ou a estrutura interna do limpador poderá ser danificada.

- › Antes de usar o limpador de para-brisa em climas frios, verifique se a palheta do limpador está congelada no para-brisa. Se a palheta do limpador estiver congelada no para-brisa, use-a apenas após o descongelamento, caso contrário a palheta e o motor do limpador poderão ser danificados.

- › Se os limpadores pararem de funcionar devido à neve ou a outros motivos, desligue os limpadores e estacione o veículo em um local seguro o mais rápido possível e, em seguida, remova a neve e outros detritos para que os limpadores possam funcionar normalmente.

### Frequência de limpeza automática



3AC94B593412

- Gire o botão para alterar a sensibilidade do sensor de chuva/luz, alterando assim a frequência de limpeza do limpador de para-brisa dianteiro em **【AUTO】** Frequência de limpeza quando na posição.

# Controle dos limpadores

## ⚠️ ATENÇÃO

- › O sensor de luz de chuva não consegue reconhecer totalmente toda precipitação e acionar o limpador dianteiro. Se a chuva no para-brisa afetar sua visão, ajuste manualmente a posição do limpador dianteiro ou a frequência do limpador a tempo, quando necessário.
- › O limpador de para-brisa dianteiro está na posição **【AUTO】** O limpador dianteiro pode funcionar inesperadamente se o para-brisa próximo ao espelho retrovisor interno for tocado do lado de fora do veículo ou se o para-brisa for submetido a vibrações quando a marcha do veículo estiver engatada. Tenha cuidado para que o limpador dianteiro não prenda seus dedos ou outras partes do corpo.
- › Evite deixar no modo automático durante lavagens ou quando não for necessário. **【AUTO】** Posição da marcha. Caso contrário, o limpador dianteiro poderá funcionar inesperadamente.

## ⚠️ CUIDADO

- › Se a superfície do para-brisa próxima ao espelho retrovisor estiver suja ou com matéria estranha (neve, chiclete etc.), limpe-a e remova a matéria estranha primeiro, caso contrário isso poderá afetar a operação normal do limpador automático.

- › Devido aos diferentes formatos dos flocos de neve, às vezes o sensor não consegue detectá-los normalmente mesmo que os flocos de neve toquem o sensor de luz de chuva, fazendo com que o limpador dianteiro não funcione corretamente. Depois que a neve derreter, o limpador dianteiro poderá limpar automaticamente.

## Função de lavagem



58FDB3EBBE5F

Puxe a alavanca de controle do limpador de para-brisa na sua direção e segure-a. O limpador de para-brisa dianteiro utilizará líquido de lavagem para limpar o para-brisa. Ao soltar, a alavanca de controle do limpador de para-brisa retorna automaticamente à posição original.

## ⚠️ CUIDADO

- › Evite usar o lavador por muito tempo. Caso contrário, o motor do lavador poderá ser danificado.  
Para proteger o motor do lavador, o lavador pode desligar automaticamente após funcionar por um determinado período de tempo.

# Controle dos limpadores

- › Quando o nível de fluido do lavador for insuficiente, adicione-o em tempo hábil. Em climas frios, adicione um fluido de lavagem adequado que não congele. Caso contrário, não apenas a função de lavagem será perdida, mas também as peças relacionadas serão congeladas.
- › Não use produtos que possam produzir uma película no para-brisa (por exemplo: fluidos de lavagem revestidos com cristais ou películas, revestimentos de vidro etc.), caso contrário o limpador poderá saltar e emitir ruídos anormais durante a limpeza.
- › Não deixe que as palhetas do limpador entrem em contato com produtos de limpeza oleosos, caso contrário ocorrerá uma reação química, fazendo com que as palhetas fiquem seriamente deformadas.
- › Gire o botão do limpador de para-brisa traseiro para a posição **【ON】** Na posição, o limpador de para-brisa traseiro liga.
- › Gire o botão do limpador de para-brisa traseiro  para a posição de lavagem do vidro traseiro e mantenha-o nessa posição. O limpador de para-brisa traseiro usará líquido de lavagem para limpar o vidro traseiro. Depois de soltar o botão, ele retornará automaticamente à sua posição original.
- › Gire o botão do limpador de para-brisa traseiro para a posição **【OFF】** para desligá-lo.

## CUIDADO

- › Não use produtos que possam produzir uma película no para-brisa (por exemplo: fluidos de lavagem revestidos com cristais ou películas, revestimentos de vidro etc.), caso contrário o limpador poderá saltar e emitir ruídos anormais durante a limpeza.
- › Não deixe que as palhetas do limpador entrem em contato com produtos de limpeza oleosos, caso contrário ocorrerá uma reação química, fazendo com que as palhetas fiquem seriamente deformadas.

## Limpador traseiro

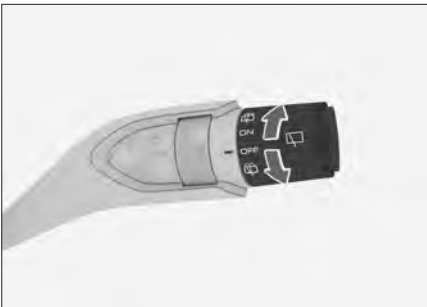

8A8E80C41A38



# 3

## Assistência ao Condutor

---

Sistema de estacionamento .	76
Sistema de assistência à direção .....	83
Sistema de parada e partida inteligente .....	105
Sistema de monitoramento da pressão dos pneus .....	108
Sistema de controle auxiliar	110
Sistema de controle de emissões .....	115
Sistema de gerenciamento de energia .....	120
Reboque de trailer.....	122

# Sistema de estacionamento

## Sensores do sistema de estacionamento

O sistema de assistência ao estacionamento detecta as condições de tráfego ao redor do veículo por meio de câmeras e radares e ajuda o motorista a tomar as medidas correspondentes com base nos resultados da detecção para melhorar a segurança e o conforto ao estacionar.

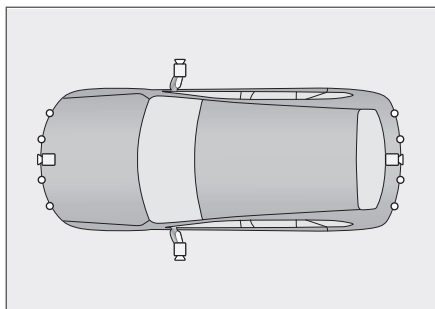

456A2668E288

Ilustração	Descrição	Posição
	Câmera	Na grade dianteira Na tampa do porta-malas; Nos espelhos retrovisores externos esquerdo e direito.
	Radar ultrassônico	Nos para-choques dianteiro e traseiro

### AVISO

Devido às diferentes configurações do veículo, o tipo e o número de sensores podem variar.

### ATENÇÃO

- › O sistema de estacionamento é apenas uma ferramenta auxiliar e não substitui o julgamento do motorista sobre o ambiente externo. Em qualquer caso, o motorista deve ser responsável pela segurança do veículo e observar as condições ao redor do veículo a qualquer momento ao estacionar ou em operações semelhantes.
- › O sistema de estacionamento possui pontos cegos e pode não detectar obstáculos em determinadas áreas. Portanto, ao estacionar ou realizar operações semelhantes, certifique-se de que não haja crianças ou animais perto do veículo.
- › É proibido modificar o veículo. Modificações na suspensão, pneus, para-choques, iluminação e outros componentes podem afetar a postura do veículo, desempenho de frenagem, alcance dos sensores e percepção da luminosidade ambiente, impedindo o funcionamento correto do sistema de estacionamento.

## CUIDADO

- › Ao dar marcha à ré, certifique-se de que a tampa do porta-malas esteja completamente fechada.
- › Não bata na câmera ou no radar.
- › Não use uma lavadora de água de alta pressão para lavar a câmera ou o radar diretamente. Caso contrário, isso poderá causar falha no sistema.
- › Não use objetos abrasivos ou afiados para limpar a câmera ou o radar. Limpe com um pano macio ou lave com água (com baixa pressão) para limpar a superfície da câmera ou do radar.

## AVISO

Quando o sistema de estacionamento estiver funcionando, sendo guiado pelas informações do radar, as situações a seguir podem fazer com que o sistema de estacionamento reduza ou não reconheça os obstáculos, resultando em danos ao veículo, incluindo, entre outras:

- › Objetos no ponto cego de detecção do radar, como objetos mais curtos, objetos sob o para-choque, objetos muito próximos ou muito distantes do veículo.
- › Objetos suspensos indetectáveis, como caixas de incêndio, pneus reservas e a traseira de caminhões.
- › Quando há ruídos ultrassônicos da mesma frequência ao redor, como sons metálicos, sons de escapamento de gás de alta pressão e buzinas de veículos tocando diretamente no radar.
- › Quando os obstáculos são objetos pequenos que não podem refletir ondas sonoras efetivas, como arame farpado, cercas, colunas finas, cordas, carrinhos de compras, veículos de duas rodas etc.
- › Quando os obstáculos são neve, algodão ou materiais que absorvem facilmente as ondas sonoras na superfície.
- › Quando os obstáculos são objetos cujas superfícies não refletem os sinais de detecção e pessoas com roupas desse tipo.
- › Quando os obstáculos são objetos em forma de cone ou objetos com superfícies inclinadas.
- › Quando os obstáculos são objetos em ângulo reto, como cantos e a traseira de veículos.
- › Na grama ou em estradas irregulares.
- › Quando a placa de licença estiver dobrada, inclinada ou uma moldura decorativa grande da placa de licença estiver instalada.
- › Quando o radar estiver danificado, desalinhado ou bloqueado por objetos estranhos (como película protetiva).

# Sistema de estacionamento

- › Para garantir o funcionamento normal do sistema, o radar deve ser mantido limpo, sem neve, gelo ou outros revestimentos.

## Configurações de estacionamento

Através da tela dianteira, em **【Configurações do Veículo】** → **【Estacionamento】**, você pode configurar as funções relacionadas à assistência ao estacionamento. Consulte o veículo real para obter os itens de configuração específicos.

### Ativação da visão panorâmica de obstáculos dianteiros

Após ativar a função, se a velocidade do veículo for inferior a 10 km/h e for detectado um obstáculo, o radar dianteiro e o sistema de imagem serão ativados automaticamente. Se o veículo parar de se aproximar ou afastar de um obstáculo por um determinado período de tempo, ou se o freio de estacionamento for acionado, o sistema desliga automaticamente.

### Ativação da visão panorâmica em curvas

Depois que a função for ativada, ao dirigir em baixa velocidade na marcha D, ligue uma seta ou gire o volante em um determinado ângulo para abrir a janela de imagem panorâmica. Depois que o volante voltar ao centro, a seta for desligada ou a velocidade do veículo exceder um determinado valor, a imagem panorâmica será automaticamente desligada.

### Modo de exibição

Após ligar o interruptor de ativação da **【Assistente de proteção lateral】**, você pode definir o modo de exibição da janela de imagem de visão panorâmica de curva.



- › **【Pequena】** : A janela da imagem panorâmica é exibida em tela pequena. A janela pode ser arrastada para o lado esquerdo ou direito da tela de exibição, conforme necessário.
- › **【Tela cheia】** : A janela da imagem panorâmica é exibida em tela cheia.

### Saída da visão panorâmica ao dirigir

Quando a velocidade do veículo excede o valor definido, a imagem panorâmica é fechada automaticamente.

## Frenagem de emergência em baixa velocidade

Com a função ativada, se o veículo detectar um obstáculo durante a condução em baixa velocidade e determinar que existe risco de colisão, o sistema auxiliará na frenagem de emergência para reduzir o risco de colisão.

Na interface da Visão Panorâmica 360°, quando o ícone de Frenagem de Emergência em Baixa Velocidade (verde)  acende, a função está ativada; quando o ícone de Frenagem de Emergência em Baixa Velocidade (vermelho)  acende, há risco de colisão e o sistema acionará automaticamente a frenagem de emergência; quando o ícone de Frenagem de Emergência em Baixa Velocidade (amarelo)  acende, o sistema está anormal. Desligue a função e dirija-se a uma Concessionária autorizada o quanto antes.

### CUIDADO

- › Essa função é apenas um auxílio à condução, não pode garantir que todos os obstáculos possam ser detectados em todas as situações.
- › Em condições de estrada complexas (como condições off-road ou passagens relativamente estreitas etc.), desligue a função de frenagem de emergência em baixa velocidade. Caso contrário, o sistema poderá frear desnecessariamente.

- › Desligue a função de frenagem de emergência em baixa velocidade quando o veículo estiver equipado com um dispositivo de reboque ou ao rebocar outros veículos. Caso contrário, o sistema poderá frear desnecessariamente.

## Ativação da visão panorâmica

Toque nesse botão para ativar a imagem panorâmica.

## Radar anticolisão

### Introdução ao sistema

O radar anticolisão é um dispositivo de detecção de obstáculos na frente e atrás do veículo e a distância dos obstáculos. Utiliza avisos sonoros para auxiliar o motorista a estacionar com segurança e facilidade.

### Como usar



BFF5C1B295AE

- › Com a ignição na posição ligado ou o veículo a trabalhar, pressione o botão de visão panorâmica  para ligar ou desligar o radar anticolisão.

# Sistema de estacionamento

- › Quando a marcha R é engatada, o radar anticollisão é ligado automaticamente.
- › Quando a marcha P é engatada, o radar anticollisão é desligado automaticamente.
- › Quando a velocidade de avanço for superior a 15 km/h, o radar anticollisão será automaticamente desligado.

## Faixa de detecção e método de alarme

Localização do sensor do radar	Faixa de detecção [m]
Lateral dianteira	0,6
Centro dianteiro	1,0
Lateral traseira	0,6
Centro traseiro	1,5

Após acionar o radar anticollisão, caso o sensor detecte um obstáculo dentro da faixa de alcance do mesmo, ele irá emitir um alarme.

À medida que a distância entre o veículo e o obstáculo diminui, a frequência do som de alarme aumenta gradualmente. Quando o veículo estiver prestes a colidir com um obstáculo, o alarme soará continuamente. Neste ponto, você não deve continuar a dirigir para evitar uma colisão.

## **i** AVISO

Devido a razões de configuração, o número de sensores instalados no veículo pode variar. Se não houver sensores laterais, o sistema não emitirá um alarme para obstáculos nos lados esquerdo e direito; se não houver um sensor frontal central, o sistema não emitirá um alarme para obstáculos diretamente à frente.

## Imagem panorâmica

### Introdução ao sistema

Este sistema usa quatro câmeras para capturar imagens ao redor do veículo e transmite o sinal da imagem para a tela de exibição, ajudando o motorista a controlar o veículo com segurança e facilidade e a evitar colisões.

### Como usar



BFF5C1B295AE

- › Com a ignição ligada ou motor ligado, pressione o botão da câmera 360°  para ativar/desativar.
- › Quando a marcha R é engatada, a imagem panorâmica é ligada automaticamente.

- › Quando a marcha P é engatada, a imagem panorâmica é desligada automaticamente.
- › Quando a velocidade de condução excede o valor definido, a imagem panorâmica é desligada automaticamente. (▷ Página 78)

## Introdução à interface

Na interface da imagem panorâmica, as seguintes funções podem ser ativadas ou desativadas:

- › **X**: Toque nesse botão para sair da imagem panorâmica.
- › **【Modo de visualização】**: Toque nesse botão para alternar o modo de visualização entre 2D e 3D.
- › **【Chassi transparente】**: Toque nesse botão para ativar ou desativar a função de chassi transparente.

Depois que a função de transparência inferior é ativada, conforme o veículo se move, a interface de imagem exibe gradualmente a imagem da estrada sob o veículo.

- › **【Visão auxiliar】**: Toque nesse botão para alternar a perspectiva da imagem entre a perspectiva padrão, a perspectiva da roda e a perspectiva do sulco.
- › **【Visão inteligente】**: Toque nesse botão para ativar ou desativar a função de alternância de visão inteligente. Depois que a função for ativada:

Na marcha D, se o radar dianteiro detectar que o obstáculo está a 1 metro de distância ou menos da carroceria do veículo, ele mudará automaticamente para a imagem da vista superior dianteira.

Na marcha R, se o radar traseiro detectar que o obstáculo está a 1 metro de distância ou menos da carroceria do veículo, ele mudará automaticamente para a imagem da vista superior traseira.

Depois que o obstáculo for removido, ele voltará automaticamente para a imagem anterior.

- › **【Alerta radar】**: Toque nesse botão para ativar ou desativar o som do alarme do radar.

## Mudança automática de perspectiva

Quando a marcha D for engatada, ela mudará automaticamente para a imagem de visualização frontal. Quando a marcha R for engatada, ela mudará automaticamente para a imagem de visualização traseira. Quando a marcha D for engatada, ao ligar a seta, a área de imagem mudará automaticamente para a imagem da roda dianteira.

## Mudança manual de perspectiva

Quando a velocidade do veículo for inferior a 10 km/h, a perspectiva poderá ser alterada manualmente.

## Sistema de estacionamento

No modo de visualização 2D, toque na área ao redor do veículo na visualização superior para alternar para a imagem em perspectiva correspondente a essa área.

No modo de visualização 3D, toque na área de visualização superior para exibir o botão de orientação. Deslize o botão de direção e a área da imagem exibirá imagens de diferentes perspectivas. Toque no botão "Chassi transparente" para ativar a função de transparência do veículo. À medida que o veículo se move, a interface de imagem exibe gradualmente a imagem da estrada sob o chassi do veículo.

## Sensores do sistema de condução assistida

O sistema de condução assistida usa câmeras e radares para detectar as condições de tráfego ao redor do veículo e auxiliar o motorista a tomar as medidas adequadas com base nos resultados da detecção para aumentar a segurança e o conforto ao dirigir.

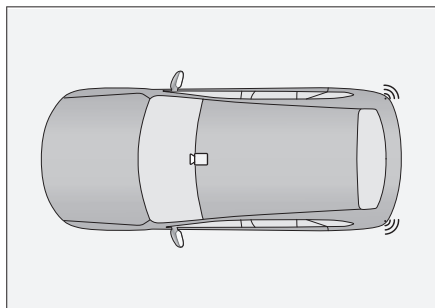

5F87552869EB

Ilustração	Descrição	Posição
	Câmera	Perto da base do espelho retrovisor
	Radar de ondas milimétricas	Dentro do para-choque traseiro

### **i** AVISO

Devido às diferentes configurações do veículo, o tipo e o número de sensores podem variar.

### **⚠** ATENÇÃO

- › O sistema de condução assistida é apenas uma ferramenta auxiliar e não substitui a responsabilidade nem o julgamento do motorista sobre as condições da estrada e do tráfego, nem substitui o motorista na condução do veículo. Em qualquer caso, o motorista deve ser responsável pela segurança do veículo e deve sempre se concentrar em dirigir com cuidado.
- › Se o veículo estiver equipado com um dispositivo de reboque ou estiver rebocando outros veículos, o sistema de condução assistida não funcionará corretamente. Desative as funções relevantes de condução assistida.
- › Não é permitido realizar modificações no veículo. Se forem modificados componentes como suspensão, pneus, para-choques ou iluminação, isso pode afetar a postura do veículo, desempenho de frenagem, alcance dos sensores e percepção da iluminação ambiente, fazendo com que os sistemas de assistência ao motorista não funcionem corretamente.

### **Sobre a câmera**

É usada para identificar marcações de faixa, placas de trânsito e alvos ao redor do veículo, fornecendo informações relevantes para as funções de assistência ao motorista.

# Sistema de assistência à direção

## ⚠ ATENÇÃO

- › É estritamente proibido desmontar ou modificar a câmera sem permissão.
- › Quando a câmera não funciona corretamente, as funções que dependem da câmera para fornecer linhas de faixa, sinais de trânsito e informações sobre alvos ficam limitadas.
- › O alcance de detecção da câmera é limitado e não é possível detectar alvos fora do alcance limite.
- › Quando a câmera falhar ou for danificada, entre em contato com uma Concessionária autorizada em tempo hábil para reparo ou substituição.

## ⚠ ATENÇÃO

Muitos fatores podem afetar o desempenho da câmera, resultando em desempenho de detecção reduzido, atrasos e erros de detecção. Esses fatores incluem, entre outros:

- › Condições de iluminação ruins à noite.
- › Condições climáticas com visibilidade ruim, como chuva, neve e neblina.
- › Situações em que o veículo vibra devido a estradas onduladas ou irregulares.
- › Situações em que a luz ambiente muda bruscamente.
- › Situações em que uma luz forte atinge diretamente a câmera.

- › Situações em que o para-brisa está deformado ou danificado, fazendo com que a posição e o ângulo de instalação da câmera se desviem.
- › Cruzamentos complexos.
- › Situações com temperatura ambiente muito alta ou muito baixa.
- › Situações em que a câmera está coberta por objetos estranhos.
- › Situações em que a câmera está bloqueada por seguir o veículo à frente muito de perto.
- › Situações em que a barreira de proteção, a estrada elevada, árvores etc. projetam sombras na estrada.
- › Situações em que a luz do túnel é fraca.
- › Situações que envolvem curvas estreitas, curvas fechadas e estradas estreitas (como faixas para motocicletas).
- › Situações em que as características da linha da faixa não são óbvias.

## i AVISO

Quando o instrumento indicar que a detecção do sensor do sistema é limitada, verifique e certifique-se de que a câmera e seus arredores estejam limpos e sem obstruções para garantir que o sistema funcione corretamente.

## Sobre o radar de ondas milimétricas

Usado para detectar alvos ao redor do veículo, fornecendo informações relevantes para as funções de assistência ao motorista.

### ATENÇÃO

- › Para evitar a limitação do desempenho de detecção do radar, é estritamente proibido pintar ou modificar o para-choque sem permissão.
- › Quando o radar não funcionar corretamente, as funções que dependem do radar para fornecer informações de detecção ficam limitadas.
- › O alcance de detecção do radar é limitado e não é possível detectar alvos fora do alcance limite.
- › Quando o radar falhar ou for danificado, entre em contato com uma Concessionária autorizada em tempo hábil para reparo ou substituição.

### ATENÇÃO

Muitos fatores podem afetar o desempenho do radar, resultando em desempenho de detecção reduzido, atrasos e erros de detecção. Esses fatores incluem, entre outros:

- › Mau tempo (como neblina, nevoeiro, chuva, neve, tempestades de areia etc.).
- › Há objetos estranhos presos na superfície do radar ou no para-choque, como gelo, neve, água e poeira.

- › O radar está mal posicionado ou bloqueado.
- › O radar ou a área ao redor do para-choque foi atingido devido a colisões, arranhões e outros acidentes.
- › O volume do objeto detectado é muito pequeno.
- › Interferência de ondas eletromagnéticas da mesma frequência.
- › O veículo está em um ambiente de alta temperatura ou extremamente frio, fazendo com que a temperatura do radar exceda a faixa de trabalho.

### AVISO

Para garantir a operação normal do radar, a área ao redor do radar e do para-choque deve ser mantida limpa, sem objetos estranhos, como gelo, neve e poeira.

Se forem encontrados objetos estranhos presos à superfície do radar, limpe-os com um pano macio ou com água limpa.

- › Não use uma lavadora de água de alta pressão para lavar o radar diretamente.
- › Não use objetos afiados ou abrasivos para limpar.
- › Não use solventes químicos ou produtos de limpeza abrasivos.

# Sistema de assistência à direção

## Assistência frontal

Este sistema identifica pedestres, ciclistas e veículos motorizados na faixa de rodagem através da câmera no para-brisa dianteiro. Quando detecta um risco de colisão à frente, emite um aviso ou aplica uma frenagem limitada para reduzir o risco de colisão.

As funções de assistência dianteira podem ser configuradas através da tela dianteira em **【Configurações do veículo】** → **【Assistência de direção】** → **【Assistência frontal】** .

### ATENÇÃO

Não é possível garantir que esse sistema funcionará corretamente em todas as situações. Portanto, é proibido dirigir o veículo em direção a pedestres, animais ou veículos com a finalidade de testar esse sistema, o que pode causar danos graves e vítimas.

### AVISO

- › Este sistema apenas consegue identificar alvos estáticos, alvos parados e alvos em movimento, incluindo pedestres, ciclistas e veículos motorizados.
- › Quando estiver rebocando outros veículos, este sistema não poderá funcionar corretamente.

- › Em condições de direção complexas, o sistema pode frear desnecessariamente. Por exemplo, em canteiros de obras, trilhos de trem ou quando houver borrifos ou respingos de água na frente do veículo.
- › Esse sistema pode não funcionar corretamente ou não funcionar em condições de baixa visibilidade (como tempo chuvoso e com neve, neblina, à noite, vento e areia etc.).
- › Este sistema pode não funcionar corretamente ou não funcionar em caso de mudanças repentinas na luminosidade ambiente (como luz forte, luz de fundo ao entrar e sair de túneis etc.).
- › Mantenha a área próxima à câmera limpa e desobstruída, caso contrário, este sistema não funcionará corretamente.
- › Quando a velocidade do veículo é alta, o sistema pode não ser capaz de identificar alvos estacionários e, portanto, não responderá à frenagem. O motorista deve estar pronto para frear ativamente a qualquer momento.
- › Quando um veículo se aproxima da frente do veículo (especialmente veículos grandes, como ônibus e caminhões), o sistema pode não ser capaz de identificá-lo a tempo, resultando na impossibilidade de frear a tempo.

- › Este sistema normalmente não reconhece semáforos, sinais de alerta e cones de sinalização, devendo o condutor estar preparado para frear ativamente a qualquer momento.
- › O sistema pode não funcionar corretamente ou não funcionar quando a cor do objeto detectável for quase igual à do ambiente ao redor.

## Frenagem automática de emergência

Ao ativar esta função, se o sistema detectar um risco de colisão com pedestres, ciclistas ou veículos motorizados à frente, emitirá um aviso ou aplicará uma frenagem limitada.

### **i** AVISO

- › A função de frenagem de emergência automática está ativada por padrão sempre que a ignição é ligada para o modo ON.
- › Em baixas velocidades, esta função pode desacelerar o veículo até parar, mas não o manterá parado. Nesse momento, acione os freios ativamente.
- › Quando a iluminação estiver fraca, o alcance de detecção pode ser afetado. Ao dirigir à noite, ligue os faróis.

### **i** AVISO

#### Alvos de detecção

- › Para os alvos válidos reconhecidos pelo sistema, este sistema pode não atingir sempre o mesmo nível de desempenho, dependendo do veículo, dos pedestres, do ambiente e das condições da estrada.
- › O sistema detecta apenas ciclistas adultos e bicicletas projetadas para adultos.

O sistema funciona melhor quando detecta informações claras e inequívocas sobre o contorno do corpo humano e da bicicleta, o que significa que o sistema precisa reconhecer claramente as informações do contorno da bicicleta, cabeça, braços, ombros, coxas etc. e os movimentos normais de condução de um ciclista.

- › O sistema detecta pedestres que contrastam com o fundo (por exemplo, a cor da roupa do pedestre contrasta fortemente com a cor do ambiente). Se o contraste for baixo, o pedestre será detectado mais tarde ou não será detectado, fazendo com que os avisos e a frenagem sejam atrasados ou não ocorram.

# Sistema de assistência à direção

O sistema funciona melhor quando detecta informações claras sobre a forma do corpo, o que significa que o sistema precisa reconhecer claramente a cabeça, braços, ombros, coxas e outras partes da pessoa, bem como o padrão normal de caminhada de uma pessoa.

## Sensibilidade do aviso de colisão frontal

Existem 3 níveis de sensibilidade.

- › Baixa: o sistema só emitirá um alarme quando a distância entre o veículo e o pedestre ou o veículo à frente estiver próxima.
- › Padrão: o sistema emitirá um alarme quando a distância entre o veículo e o pedestre ou o veículo à frente for o valor normal definido pelo sistema.
- › Alta: o sistema emitirá um alarme quando a distância entre o veículo e o pedestre ou o veículo à frente for muito grande.

## **i** AVISO

Esta função aplica-se apenas à função de aviso e não à função de frenagem.

## Curva inteligente

Após ativar esta função, se o veículo entrar em uma curva a uma velocidade excessiva durante a condução em controle de velocidade de cruzeiro inteligente, esta função reduzirá a velocidade do veículo de forma adequada.

## **!** ATENÇÃO

- › Ao entrar, sair ou dirigir em uma curva, o sistema pode não conseguir detectar veículos na mesma faixa a tempo, caso em que o veículo pode frear tarde demais e o motorista deve ter cuidado. Esteja pronto para controlar o veículo a qualquer momento.
- › Ao dirigir em uma curva, o sistema pode detectar incorretamente veículos em outras faixas, causando frenagens desnecessárias.
- › Dirigir em curvas acentuadas (por exemplo, estradas sinuosas ou curvas acentuadas contínuas) pode exceder a capacidade de curva do sistema, fazendo com que o veículo acelere repentinamente ou saia da faixa e exigindo que o motorista preste atenção ao ambiente ao redor e mantenha as duas mãos no volante para dirigir com cautela.

## Assistência lateral traseira

Este sistema pode detectar veículos atrás do veículo ou em faixas adjacentes por meio de sensores em ambos os lados do parachoque traseiro. Se houver risco de colisão, o sistema emitirá um alarme para que o motorista dirija com segurança.

Na tela dianteira: 【 Configurações do veículo 】 → 【 Assistência de direção 】 → 【 Assistência Lateral traseira 】 , você pode configurar funções relacionadas à assistência lateral/traseira.

## **i** AVISO

- › Mantenha os dois lados do para-choque traseiro limpos, não coloque nenhum objeto e não os deixe cobertos com objetos estranhos, como gelo, neve, lama etc., para não afetar a operação normal do sensor.
- › A manutenção ou modificação inadequada pode fazer com que o sensor fique desalinhado, afetando a operação normal do sistema. Portanto, é recomendável dirigir-se até uma Concessionária autorizada para a manutenção e o reparo do veículo.
- › Quando estiver rebocando outros veículos, este sistema não poderá funcionar corretamente.

## **⚠** ATENÇÃO

Em alguns casos, o sistema pode não funcionar corretamente ou não funcionar. Por exemplo:

- › Para alvos parados (veículos, pedestres etc.).
- › Ao dirigir em condições adversas, como chuva e neve.
- › Ao dirigir em curvas acentuadas, declives, faixas muito largas ou muito estreitas.

## **Luzes de advertência**



8CB534768FCB

As luzes de aviso estão localizadas nos espelhos retrovisores externos, conforme mostrado na figura.

## **i** AVISO

Não coloque nenhum objeto sobre as luzes de advertência para não afetar a função de alarme do sistema.

## **Monitoramento de ponto cego**

Durante a condução (velocidade acima de 12 km/h), se o sistema detectar veículos no ponto cego dos retrovisores externos ou veículos se aproximando rapidamente da pista adjacente, a luz de alerta do lado correspondente acenderá. Se a seta do mesmo lado estiver ligada nesse momento, a luz de advertência piscará e será acompanhada por um alarme sonoro, lembrando-o de que é perigoso continuar mudando de faixa.

# Sistema de assistência à direção

## Aviso de abertura de porta

Quando o veículo estiver parado, o sistema irá detectar quando houver aproximação de veículos, bicicletas e outros alvos nas faixas adjacentes em ambos os lados e, se houver risco de colisão ao abrir a porta do veículo, a luz de advertência do lado correspondente acenderá. Se os ocupantes do veículo continuarem abrindo a porta nesse momento, a luz de advertência piscará e será acompanhada por um alarme sonoro, lembrando que é perigoso continuar abrindo a porta.

A função de aviso de abertura de porta só pode funcionar normalmente nas seguintes situações:

- › A fonte de energia está no modo ligado.
- › Dentro de 3 minutos após a mudança do modo ligado para desligado.

### **i** AVISO

Quando o valor de configuração da função de atraso de economia de energia for menor que 3 minutos, ela será executada de acordo com a configuração de atraso.

## Aviso de colisão traseira

Quando o sistema detecta que há um veículo se aproximando rapidamente atrás do veículo e que há risco de colisão, as luzes de seta piscam rapidamente e um alarme sonoro e um aviso no painel é emitido para lembrar o motorista do alvo perigoso que se aproxima e avisar o veículo traseiro para dirigir com segurança.

## Alerta/frenagem lateral ao dar ré

【Alerta de tráfego traseiro cruzado (BSD)】: quando ativado, ao dar ré, se o sistema detectar veículos em movimento no ponto cego dos retrovisores com risco de colisão, ele emitirá um alerta para lembrar o motorista de dirigir com segurança.

【Frenagem de tráfego traseiro cruzado (BSB)】: quando ativada, pode aplicar frenagem limitada ao dar ré em situações de risco, reduzindo o risco de colisão.

### **i** AVISO

Em certas situações, as funções de aviso/frenagem lateral de ré podem ser limitadas. Por exemplo:

- › Quando o veículo está bloqueado por obstáculos.

O sistema não consegue detectar objetos atrás do veículo através de outros veículos estacionados ou obstáculos.

- › Quando a velocidade atual do veículo é muito alta ou muito baixa.
- › Quando o motorista pressiona o pedal do acelerador com força.
- › Quando o motorista esterça o volante de direção abruptamente.
- › Quando houver objetos na estrada que afetem a identificação das linhas divisórias de faixa (como acúmulo de água, buracos, sulcos, marcações de texto, faixas de pedestres, lombadas ou buracos etc.).

---

## Assistência de faixa

Este sistema foi desenvolvido para ser utilizado em rodovias ou estradas em boas condições. Ele identifica os limites da faixa através da câmera no para-brisa, alertando o motorista para corrigir o percurso caso desvie inadvertidamente da faixa, e conta com algumas funcionalidades que o ajudam a corrigir a direção, reduzindo assim o risco de colisão.

As funções de assistência de faixa podem ser configuradas através da tela dianteira em **【Configurações do veículo】** → **【Assistência de direção】** → **【Assistência de Faixa】**.

### CUIDADO

Este sistema só pode funcionar corretamente quando as linhas divisórias de faixa estiverem claramente visíveis. Ela pode não funcionar corretamente ou não funcionar em alguns casos. Por exemplo:

- › Quando as linhas divisórias de faixa não estão claras, não são padronizadas ou estão cobertas.

- › Quando a visibilidade é baixa (como tempo chuvoso e com neve, neblina, à noite etc.).
- › Quando o veículo for muito afetado por ventos laterais.
- › Quando as faixas se fundem ou se separam.
- › Quando uma luz forte incide sobre a câmera ou a intensidade da luz muda repentinamente.
- › Quando o para-brisa ao redor da câmera está sujo, com gelo, quebrado ou coberto.
- › Ao dirigir em curvas fechadas, estradas estreitas (como ciclovias) ou estradas inclinadas.
- › Ao dirigir muito perto do veículo da frente, bloqueando o alcance de detecção da câmera.

---

### AVISO

- › Se o motorista ligar a seta, girar o volante e acionar o pedal do acelerador ou do freio antes de cruzar a linha divisória de faixa, o sistema não intervirá. Nesse caso, o sistema acredita que o motorista está dirigindo ativamente o veículo.

# Sistema de assistência à direção

- › Quando o motorista controla o volante com muito pouca força, o sistema pode não detectar as mãos do motorista no volante neste momento e emitirá uma mensagem de aviso.

## ⚠ ATENÇÃO

A assistência de faixa é uma função auxiliar de direção, não é um sistema de condução autônoma e não substitui a inspeção visual. Durante seu uso, mantenha atenção e segure o volante, não dependa totalmente do sistema.

### Assistência de faixa

Após ativar a assistência de faixa, você pode selecionar a forma de assistência.

- › **【Permanência em faixa】** : Quando o motorista inconscientemente desvia da faixa, pode ajudar o motorista a corrigir o volante para manter o veículo na faixa. Se a correção falhar, um alarme será emitido para lembrar o motorista de dirigir com segurança.  
Se o sistema detectar que o motorista está efetuando uma curva ativa, a função de assistência à permanência na faixa será desativada e o controle da direção será devolvido ao motorista.
- › **【Alerta de mudança de faixa】** : Pode emitir um alarme quando o motorista inconscientemente desvia da faixa para lembrá-lo de dirigir com segurança.

## i AVISO

- › A assistência de faixa não funciona em velocidades entre 60 e 150 km/h.
- › A função de assistência à permanência na faixa não controlará continuamente o veículo; só controlará o veículo para virar quando detectar uma saída da linha de faixa de um lado.
- › A função de aviso de saída de faixa possui apenas a função de alarme e não controlará o veículo. Quando a função de aviso de saída de faixa emitir um aviso, o motorista deve controlar o volante a tempo para virar.

Após ativar a função de assistência na faixa de rodagem, a demarcação da faixa no painel de instrumentos apresenta as seguintes condições:

- › Não exibido: Indica que o sistema não detectou o divisor de faixa.
- › Cinza: Indica que o sistema detectou o divisor de faixa.
- › Verde: indica que o sistema está corrigindo o volante.
- › Vermelho e piscando: indica que o sistema está alertando o motorista, que precisa corrigir sua direção a tempo de retornar à sua faixa.

### Tipo de alerta

Há três modos de aviso: **【vibração】**, **【sonoro】**, **【vibração e sonoro】**.

## Sensibilidade do aviso

Há 3 níveis de sensibilidade: **【baixa】**, **【normal】** e **【alta】**.

## Função de assistência à permanência na faixa

Depois que esta função for ativada, o sistema corrigirá mais ativamente o volante em uma emergência para reduzir o risco de colisão. Por exemplo:

- › Ao desviar da faixa ou mudar de faixa, existe o risco de colisão com o veículo na faixa adjacente.
- › Ao desviar da faixa ou mudar de faixa, o lado externo da faixa é o acostamento.

### AVISO

A função de assistência à permanência na faixa só pode funcionar quando a velocidade do veículo estiver entre 60 e 150 km/h.

### ATENÇÃO

Em alguns casos, a função de assistência à permanência na faixa pode não funcionar corretamente ou não funcionar. Por exemplo:

- › Para alvos menores (motocicletas, bicicletas etc.).
- › Para alvos estacionários.
- › Quando o veículo atual estiver muito próximo do veículo da frente, dificultando a detecção da câmera.

- › Quando o veículo traseiro estiver muito próximo do veículo atual, dificultando a detecção do sensor.

## Desvio inteligente

Quando esta função está ativada junto com o cruzeiro inteligente, quando o sistema reconhece que o veículo está prestes a ultrapassar um veículo grande (caminhão, ônibus etc.) na faixa adjacente, ele controla o veículo para se afastar ligeiramente do veículo grande. Depois de ultrapassar o veículo maior, o veículo retornará à área central da faixa atual.

### AVISO

O desvio inteligente só pode funcionar quando a velocidade do veículo estiver entre 60 e 140 km/h.

### CUIDADO

As situações a seguir podem não acionar a função de desvio inteligente:

- › Quando o sistema detecta que há um veículo grande em uma faixa adjacente e um veículo na outra faixa adjacente ou a outra faixa adjacente é o acostamento da estrada.
- › À noite, com neblina, chuva, neve e outras condições climáticas adversas.
- › Quando o veículo estiver em uma curva.

# Sistema de assistência à direção

## Controle de velocidade de cruzeiro adaptativo

Ao dirigir em uma rodovia reta e livre, o sistema de cruzeiro adaptativo permite que você mantenha o veículo na velocidade definida sem pisar no pedal do acelerador. Quando o sistema detecta que a velocidade do veículo à frente é menor do que a velocidade de cruzeiro definida do veículo, ele seguirá o veículo à frente na distância de segurança definida.

### ⚠️ ATENÇÃO

- › Este sistema é apenas uma ferramenta auxiliar e não pode substituir o julgamento do motorista sobre as condições da estrada e do tráfego, muito menos a condução do veículo pelo motorista. Em qualquer caso, o motorista deve ser responsável pela segurança do veículo e deve sempre se concentrar em dirigir com cuidado.
- › O uso incorreto do sistema de controle de velocidade de cruzeiro inteligente adaptativo pode resultar em acidentes.
- › O sistema de cruzeiro adaptativo só pode ser usado em boas condições climáticas e em uma rodovia tranquila.
- › Não é recomendável usar o sistema de cruzeiro adaptativo em áreas urbanas, estradas sinuosas, estradas estreitas, estradas escorregadias, chuva forte ou outras condições climáticas severas.

- › Não é recomendável usar o sistema de cruzeiro adaptativo ao dirigir em um declive, principalmente com base nos seguintes pontos:

Ao dirigir em subidas ou descidas, o sistema de controle de velocidade de cruzeiro inteligente adaptativo não consegue manter a velocidade definida.

Depois que o veículo da frente passa pelo topo ou pela base do declive, o sistema pode não ser capaz de detectar o veículo da frente, causando aceleração repentina ou frenagem tardia.

- › Ao rebocar outros veículos, o sistema de cruzeiro adaptativo não poderá funcionar corretamente e seu uso é proibido.

## Botão de controle

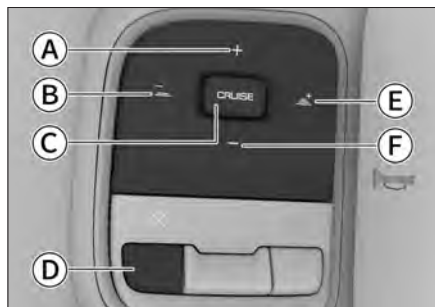

CE492386AF2F

- Ⓐ Aceleração (+)
- Ⓑ Redução do nível de distância (—)
- Ⓒ Ativação/desativação do cruzeiro inteligente (CRUISE)
- Ⓓ Desativação do cruzeiro automático (⊗)

- Ⓔ Aumento do nível de distância ( )
- Ⓕ Desaceleração (-)

## Ativação do cruzeiro

As seguintes condições devem ser atendidas para ativar o controle de cruzeiro adaptativo:

- › A porta do motorista está fechada.
  - › O motorista está usando o cinto de segurança corretamente.
  - › O veículo foi ligado e colocado na marcha D.
  - › O sistema de controle eletrônico de estabilidade está ligado.
  - › O freio de estacionamento não está acionado.
  - › A velocidade do veículo é inferior a 150 km/h.
  - › O modo de condução do veículo está em 2H.
1. Se as condições para a ativação do Controle de Velocidade de Cruzeiro Adaptativo forem atendidas durante a condução, o indicador de espera do Controle de Velocidade de Cruzeiro Adaptativo (cinza) no painel de instrumentos acenderá.
  2. Pressione o botão **【CRUISE】** no lado esquerdo do volante e solte para ativar o sistema ACC. A luz indicadora de funcionamento do ACC (verde) acenderá no painel de instrumentos.

A velocidade mínima definida para o sistema de cruzeiro adaptativo é de 30 km/h. Se a velocidade do veículo for inferior a 30 km/h, a velocidade definida pelo sistema será de 30 km/h. Se a velocidade for superior a 30 km/h, o sistema iniciará o controle de velocidade de cruzeiro inteligente na velocidade atual.

### AVISO

O número na luz indicadora mudará de acordo com a velocidade de cruzeiro.

### Ajuste da velocidade de cruzeiro

Pressione o botão **【+】** Botão ou **【-】** e solte-o para aumentar ou diminuir a velocidade definida em pequenos incrementos.



Pressione o botão **【+】** Botão ou **【-】** e mantenha-o pressionado para aumentar ou diminuir continuamente a velocidade definida e solte-o quando a velocidade desejada for atingida.

### AVISO

O veículo acelerará até a velocidade definida somente quando a estrada à frente estiver livre. Caso contrário, ele seguirá o veículo à frente no nível de distância definido.

# Sistema de assistência à direção

## Ajuste do nível de distância

Pressione os botões de diminuir  ou aumentar  no lado esquerdo do volante para ajustar o nível de distância do veículo.

O nível de distância não é uma distância fixa. No mesmo nível de distância, a distância de seguimento mudará com a mudança de velocidade do veículo.

### AVISO

- › Se o seu veículo se aproximar demais do veículo à frente e o sistema não conseguir reduzir a velocidade o suficiente, será emitida uma mensagem de advertência. Neste caso, você precisa pisar no pedal do freio a tempo para manter uma distância segura. No entanto, devido às limitações dos sensores, o sistema pode não conseguir emitir solicitações de controle em todas as situações a tempo.
- › Definir um nível de distância curto pode resultar em um atraso na reação a situações inesperadas. É sempre responsabilidade do condutor ajustar a distância e o nível adequadamente.
- › Ao dirigir em estradas escorregadias, defina um nível de distância maior do que quando estiver dirigindo em estradas secas.

## Desativação do cruzeiro

Há duas maneiras de desativar o controle de cruzeiro:

- › Pressione o pedal do freio.
- › Pressione o botão Cancelar Controle de Velocidade de Cruzeiro  no lado esquerdo do volante e solte.

### AVISO

Nas seguintes situações, a função de cruzeiro será desativada.

- › O pedal do acelerador é pressionado para acelerar por mais de 15 minutos.
- › A marcha N, R ou P é engatada.
- › O cinto de segurança do motorista é liberado.
- › A porta do motorista é aberta.
- › Aplique o freio de estacionamento.
- › O sistema de freios antibloqueio é ativado.
- › O sistema de controle de descida de ladeiras é ativado.
- › O sistema de controle eletrônico de estabilidade é ativado ou desativado.
- › O sistema de controle da tração é ativado.
- › O veículo se mover para trás.
- › Os discos de freio estão superaquecidos.
- › O veículo é desligado.
- › O modo de condução não está em 2H.

## Retomar a velocidade do controle de velocidade de cruzeiro

Após desativar a velocidade do controle de velocidade de cruzeiro inteligente durante a condução, pressione o botão

**【CRUISE】** no lado esquerdo do volante por mais de 1 segundo e solte para retomar automaticamente a velocidade definida antes da desativação.

## Assistência de condução em congestionamento

Essa função permite que o veículo siga outro carro dentro da faixa de velocidade de 0 a 150 km/h.

Em congestionamentos, o veículo pode seguir o carro da frente e reduzir a velocidade até parar. Nesse momento:

- › Se o veículo à frente partir dentro de 3 segundos, esta função auxiliará seu veículo a seguir o carro da frente na partida.
- › Se o veículo à frente permanecer parado por muito tempo (3 segundos a 3 minutos), pise levemente no acelerador ou pressione o botão **【CRUISE】** no lado esquerdo do volante para reiniciar o sistema.
- › Se o veículo à frente estiver parado por mais de 3 minutos, o freio de estacionamento será acionado.
- › Se o motorista abrir a porta ou soltar o cinto de segurança, o freio de estacionamento será acionado.

## AVISO

Após a desativação do controle de cruzeiro, a função de arranque com acompanhamento será desativada.

## Curva inteligente

Para obter detalhes, consulte “Assistência frontal” → “Curva inteligente”(▷ Página 86)

## Limitações funcionais

O sistema de controle de cruzeiro pode não acionar os freios nas seguintes situações.

- › Quando um veículo cortar repentinamente pela frente.
- › Quando o veículo estiver em alta velocidade e houver um veículo parado ou em baixa velocidade na frente.
- › Quando houver um veículo em sentido contrário na mesma faixa.
- › Veículos ou objetos que cruzam a faixa.
- › Pedestres, animais, bloqueios, cones, reboques, veículos de formato estranho e veículos pequenos (como bicicletas e motocicletas).
- › Quando o veículo à frente diminuir a velocidade repentinamente.
- › Quando água, neve ou lama lançada pelos veículos ao redor obstruem a detecção do sensor.
- › Quando a frente do veículo estiver levantada devido à carga excessiva no porta-malas.

# Sistema de assistência à direção

- › Ao dirigir em uma estrada curva ou estreita.
- › Quando a traseira do veículo à frente for pequena ou tiver uma altura livre do solo muito alta.
- › Quando o volante estiver instável ou sua posição na faixa estiver instável.
- › Chuva, neve, neblina, poeira ou outro mau tempo.
- › Ao dirigir em uma estrada com grande inclinação.

## Controle de velocidade de cruzeiro inteligente

O Sistema de Controle de Velocidade de Cruzeiro Inteligente, que se baseia no controle de cruzeiro adaptativo, auxilia o motorista a manter o veículo no centro da faixa de rodagem quando os sensores detectam linhas divisórias de faixa claras em ambos os lados. Este sistema visa proporcionar uma experiência de condução mais segura e relaxada.

### ATENÇÃO

Esse sistema não pode lidar com todas as condições de tráfego, clima e estrada. A capacidade de reconhecimento do sensor será limitada em condições de pouca luz (como à noite e em dias nublados), mudanças rápidas na luz (como na entrada e saída de túneis), sombras extensas no solo (objetos, características da paisagem projetadas na superfície da estrada) etc. Portanto, ele não pode substituir o julgamento do motorista sobre as condições da estrada. Em qualquer caso, o motorista deve ser responsável pela segurança do veículo e deve sempre dirigir com cuidado e de acordo com as leis e os regulamentos de trânsito aplicáveis.

### CUIDADO

Sempre segure o volante de direção e mantenha-se olhando para pista à frente ao utilizar o Controle de Velocidade de Cruzeiro Inteligente. Quando o motorista tira as mãos do volante por muito tempo, o sistema emitirá um alerta para lembrar o motorista de controlar o veículo. Se o motorista não controlar o veículo a tempo, o sistema realizará uma parada de emergência dentro da faixa.

Processo de parada de emergência: o sistema freia o veículo lentamente, ativa o sinalizador de emergência, engata a marcha P e aciona o freio de estacionamento.

## Botão de controle

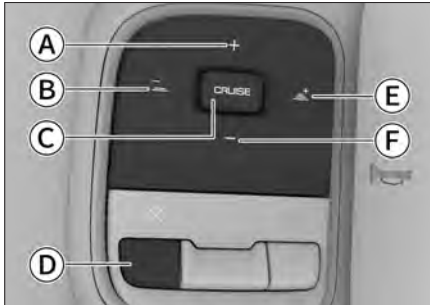

CE492386AF2F

- A Aceleração (+)
- B Redução do nível de distância (---)
- C Ativação/desativação do cruzeiro inteligente (CRUISE)
- D Desativação do cruzeiro automático (X)
- E Aumento do nível de distância (---)
- F Desaceleração (-)



## Ativação do cruzeiro

Pré-requisitos para ativar o Controle de Cruzeiro Inteligente:

- › A porta do motorista está fechada.
- › O motorista está usando o cinto de segurança corretamente.
- › O veículo foi ligado e colocado na marcha D.
- › O sistema de controle eletrônico de estabilidade está ligado.
- › O freio de estacionamento não está acionado.
- › A velocidade do veículo é inferior a 150 km/h.
- › O modo de condução está no modo 2H.

- › O sistema detecta linhas divisórias de faixa claras em ambos os lados.

Se as condições acima não forem atendidas e o sistema sair, o motorista deve imediatamente controlar o volante, acelerador e freio para evitar perigo devido à demora no controle do veículo.

1. Se as condições para a ativação do controle de velocidade de cruzeiro inteligente forem atendidas durante a condução, o indicador de espera do controle de velocidade de cruzeiro inteligente (cinza)  no painel de instrumentos acenderá.
2. Pressione o lado esquerdo do volante duas vezes seguidas. **【 CRUISE 】** Solte o botão após pressioná-lo para ativar o sistema de cruzeiro inteligente; a luz indicadora de funcionamento do cruzeiro inteligente (verde)  no painel acenderá.

A velocidade mínima definida para o sistema de cruzeiro inteligente é de 30 km/h. Se a velocidade do veículo for inferior a 30 km/h, a velocidade definida pelo sistema será de 30 km/h. Se a velocidade for superior a 30 km/h, o sistema iniciará o controle de velocidade de cruzeiro inteligente na velocidade atual.

## Ajuste da velocidade de cruzeiro

Pressione o botão **【 + 】** Botão ou **【 - 】** e solte-o para aumentar ou diminuir a velocidade definida em pequenos incrementos.



# Sistema de assistência à direção

Pressione o botão **【+】** Botão ou **【-】** e mantenha-o pressionado para aumentar ou diminuir continuamente a velocidade definida e solte-o quando a velocidade desejada for atingida.

## **i** AVISO

O veículo acelerará até a velocidade definida somente quando a estrada à frente estiver livre. Caso contrário, ele seguirá o veículo à frente no nível de distância definido.

### **Ajuste do nível de distância**

Pressione os botões de diminuir  ou aumentar  no lado esquerdo do volante para ajustar o nível de distância do veículo.

O nível de distância não é uma distância fixa. No mesmo nível de distância, a distância de seguimento mudará com a mudança de velocidade do veículo.

## **i** AVISO

› Se o seu veículo se aproximar demais do veículo à frente e o sistema não conseguir reduzir a velocidade o suficiente, será emitida uma mensagem de advertência. Neste caso, você precisa pisar no pedal do freio a tempo para manter uma distância segura. No entanto, devido às limitações dos sensores, o sistema pode não conseguir emitir solicitações de controle em todas as situações a tempo.

- › Definir um nível de distância curto pode resultar em um atraso na reação a situações inesperadas. É sempre responsabilidade do condutor ajustar a distância e o nível adequadamente.
- › Ao dirigir em estradas escorregadias, defina um nível de distância maior do que quando estiver dirigindo em estradas secas.

### **Desativação do cruzeiro**

Há duas maneiras de desativar o controle de cruzeiro:

- › Pressione o pedal do freio.
- › Pressione o botão Cancelar Controle de Velocidade de Cruzeiro  no lado esquerdo do volante e solte.

## **! ATENÇÃO**

Após a desativação do controle de cruzeiro inteligente, o veículo não será mais controlado pelo sistema, e o motorista deverá assumir imediatamente o controle do volante, do pedal do acelerador e do freio, para evitar riscos por falta de controle.

## **i** AVISO

Quando o motorista aplica força significativa no volante ou gira para o lado oposto, o controle do volante pelo sistema é suspenso temporariamente, mantendo apenas o controle longitudinal. Após o motorista cessar o controle do volante, o controle inteligente de cruzeiro reativa e retoma o controle lateral do veículo.

## **i** AVISO

Nas seguintes situações, a função de cruzeiro será desativada.

- › O pedal do acelerador é pressionado para acelerar por mais de 15 minutos.
- › A marcha N, R ou P é engatada.
- › O cinto de segurança do motorista é liberado.
- › A porta do motorista é aberta.
- › O freio de estacionamento é acionado.
- › O sistema de freios antibloqueio é ativado.
- › O sistema de controle de descida de ladeiras é ativado.
- › O sistema de controle eletrônico de estabilidade é ativado ou desativado.
- › O sistema de controle da tração é ativado.
- › O veículo se mover para trás.
- › Os discos de freio estão superaquecidos.
- › O veículo é desligado.

- › O modo de condução não está em 2H.

## **Retomar a velocidade do controle de velocidade de cruzeiro**

Após desativar a velocidade do controle de velocidade de cruzeiro inteligente durante a condução, pressione o botão **【CRUISE】** no lado esquerdo do volante por mais de 1 segundo e solte para retomar automaticamente a velocidade definida antes da desativação.

## **i** AVISO

Se as condições de recuperação do cruzeiro inteligente não puderem ser atendidas, o sistema ativará o cruzeiro adaptativo.

## **Desvio inteligente**

Para mais detalhes, consulte “Assistência de Faixa” → “Manobra Inteligente”. (▷ Página 91)

## **Limitações funcionais**

O sistema de controle de cruzeiro pode não acionar os freios nas seguintes situações.

- › Quando um veículo cortar repentinamente pela frente.
- › Quando o veículo estiver em alta velocidade e houver um veículo parado ou em baixa velocidade na frente.
- › Quando houver um veículo em sentido contrário na mesma faixa.
- › Veículos ou objetos que cruzam a faixa.

# Sistema de assistência à direção

- › Pedestres, animais, bloqueios, cones, reboques, veículos de formato estranho e veículos pequenos (como bicicletas e motocicletas).
- › Quando o veículo à frente diminuir a velocidade repentinamente.
- › Quando água, neve ou lama lançada pelos veículos ao redor obstruem a detecção do sensor.
- › Quando a frente do veículo estiver levantada devido à carga excessiva no porta-malas.
- › Ao dirigir em curvas fechadas ou estradas estreitas.
- › Quando a traseira do veículo à frente for pequena ou tiver uma altura livre do solo muito alta.
- › Quando o volante estiver instável ou sua posição na faixa estiver instável.
- › Chuva, neve, neblina, poeira ou outro mau tempo.
- › Ao dirigir em uma estrada com grande inclinação.
- › Quando houver objetos na estrada que afetem a identificação das linhas divisórias de faixa (como acúmulo de água, buracos, sulcos, marcações de texto, lombadas ou buracos etc.).
- › Quando a visibilidade é baixa (como tempo chuvoso e com neve, neblina, à noite etc.).
- › Quando o veículo for muito afetado por ventos laterais.
- › As faixas estão se unindo ou separadas, as faixas não estão claramente definidas, como em interseções, rampas, áreas de espera, etc.
- › Quando uma luz forte incide sobre a câmera ou a intensidade da luz muda repentinamente.
- › Quando o para-brisa ao redor da câmera está sujo, com gelo, quebrado ou coberto.
- › Ao conduzir em estradas sinuosas e estreitas.
- › Ao dirigir muito perto do veículo da frente, bloqueando o alcance de detecção da câmera.

Em alguns casos, a função de cruzeiro inteligente pode não funcionar corretamente ou não funcionar. Por exemplo:

- › Não há faixas de trânsito ou linhas apagadas em ambos os lados, linhas divisórias de faixas fora de padrão ou se as linhas divisórias de faixa estiverem cobertas, etc.

## Placas de trânsito

Este sistema identifica as placas de trânsito através de uma câmera no para-brisa e exibe-os no painel de instrumentos para auxiliar o motorista na condução.

Através da tela dianteira, em **【Configurações do veículo】** → **【Condução Inteligente】** → **【Placas de Trânsito】**, você pode definir as funções relacionadas às placas de trânsito.

## ATENÇÃO

Esta função é usada apenas para lembrar o motorista de prestar atenção às placas de trânsito. Ela não se aplica a todas as situações e não pode substituir o julgamento do motorista sobre as informações de limite de velocidade na estrada.

Em qualquer caso, o motorista deve ser responsável pela segurança do veículo e deve sempre dirigir com cuidado e de acordo com as leis e os regulamentos de trânsito aplicáveis.

## CUIDADO

Esta função só funcionará corretamente quando a placa de velocidade estiver claramente visível. Ela pode não funcionar corretamente ou não funcionar em alguns casos. Por exemplo:

- › Quando a placa está desbotada.
- › Quando a placa está em uma curva.
- › Quando a placa está posicionada em um ângulo inadequado.
- › Quando a placa está inclinada ou danificada.
- › Quando a placa está total ou parcialmente bloqueada.

- › Quando a placa está total ou parcialmente coberta por geada, neve, poeira etc.
- › Placas de velocidade que estão muito longe ou muito altas.
- › Para sinalização horizontal de velocidade.
- › Lembretes de limite de velocidade ou avisos na superfície da estrada.
- › Quando a visibilidade é baixa (como tempo chuvoso e com neve, neblina, à noite etc.).
- › Quando uma luz forte incide sobre a câmera ou a intensidade da luz muda repentinamente.
- › Quando o para-brisa ao redor da câmera está sujo, com gelo, quebrado ou coberto.
- › Ao dirigir muito perto do veículo da frente, bloqueando o alcance de detecção da câmera.

## AVISO

- › A unidade de velocidade da placa de limite de velocidade reconhecida pelo sistema é a mesma que a unidade de velocidade do painel de instrumentos.
- › Se houver mais de um valor na mesma placa de limite de velocidade, o sistema exibirá o valor de limite de velocidade mais alto.

# Sistema de assistência à direção

- › Se houver mais de uma placa de limite de velocidade em paralelo, o sistema exibirá o valor de limite de velocidade mais alto. Consulte o valor real do limite de velocidade da faixa atual.
- › Quando o veículo estiver em uma curva, a placa de velocidade pode não ser reconhecida.

---

## Reconhecimento de placas de trânsito

Uma vez ativado, pode identificar as placas de limite de velocidade e exibi-las no painel de instrumentos para auxiliar o motorista na condução.

## Limite de velocidade de cruzeiro

Depois que o reconhecimento de placas de trânsito for ativado, a função de limite de velocidade de cruzeiro poderá ser ativada.

Ao conduzir em cruzeiro, se o sistema identificar uma placa de limite de velocidade de 30 km/h ou mais, o sistema alertará o motorista se é necessário ajustar a velocidade atual de cruzeiro para a velocidade limitada.

## Alarme de excesso de velocidade

Depois que o reconhecimento de placas de trânsito for ativado, a função de alarme de excesso de velocidade poderá ser ativada. Depois de reconhecer uma placa de limite de velocidade, se o motorista estiver em excesso de velocidade, o sistema emitirá um alarme e lembrará o motorista de reduzir a velocidade para a faixa adequada o mais rápido possível.

## Ajuste do alarme de excesso de velocidade

Você pode definir o tempo de alarme quando estiver em excesso de velocidade de acordo com seus hábitos de direção.

- › Quando definido como X: o alarme será acionado quando a velocidade atingir o limite.
- › Quando definido para um valor maior que X: o alarme será acionado somente quando a velocidade exceder o limite.
- › Quando definido com um valor menor que X: o alarme será acionado antes que a velocidade atinja o limite.

# Sistema de parada e partida inteligente

## Introdução ao sistema

O sistema de parada e partida inteligente ajuda a economizar combustível e reduzir as emissões de dióxido de carbono.

O sistema de parada e partida inteligente desliga automaticamente o motor quando o veículo está parado (por exemplo, ao esperar um semáforo vermelho). Quando há necessidade de dirigir, o motor dá partida automaticamente de forma rápida.

## Método de acionamento

Quando o modo de energia está em ligado, na tela dianteira: **【Configurações do veículo】** → **【Condução】** → **【Partida inteligente】**, é possível ligar ou desligar o sistema parada e partida inteligente.

### CUIDADO

Se for preciso atravessar uma área alagada, desligue primeiro o sistema de parada e partida inteligente.

## Como usar

### AVISO

As seguintes condições básicas devem ser atendidas para que o sistema de parada e partida inteligente funcione corretamente:

- › O capô do motor está fechado.
- › A porta do motorista está fechada.
- › O motorista está usando o cinto de segurança corretamente.

› Após cada parada e partida, a velocidade do veículo ultrapassa 10 km/h.

› Ao dirigir na marcha D, pise no pedal do freio até o fim para parar o veículo e não solte o pedal do freio para que o motor seja desligado automaticamente.

› No estado de parada automática, solte o pedal do freio e o motor dará partida automaticamente.

### AVISO

› No estado de parada automática, o motor não dará partida automaticamente quando o freio de estacionamento elétrico for acionado ou a função de estacionamento automático estiver em operação e o pedal do freio for solto.

› No estado de parada automática, o motor dará partida automaticamente quando o pedal do acelerador for pressionado ou a marcha for engatada, exceto nas marchas N e P.

## Funções de segurança do sistema

O motor não será desligado automaticamente nas seguintes situações:

› Quando a temperatura da água do motor não tiver atingido a temperatura mínima para que o sistema de partida/parada inteligente funcione corretamente.

# Sistema de parada e partida inteligente

- › Quando o estado de funcionamento do sistema de ar-condicionado não permitir que o motor pare automaticamente.
  - › Quando a carga ou tensão da bateria está abaixo do valor limite.
  - › Quando a temperatura da bateria está acima ou abaixo do limite.
  - › Quando o estado de funcionamento da transmissão automática não atender aos requisitos de desligamento.
  - › Quando a pressão de vácuo dos freios for insuficiente devido a pisar continuamente no pedal do freio, entre outras razões.
  - › Quando o volante for girado demais.
  - › Em altitudes elevadas.
  - › Quando a temperatura ambiente exceder a faixa permitida.
  - › Em estradas muito íngremes.
  - › Em modo Todo-Terreno onde o sistema de parada e partida não é permitido.
  - › Quando alguns sistemas que não permitem que o sistema de parada e partida esteja ativo. Como no sistema de controle de descida em declives.
  - › O cinto de segurança do motorista foi liberado.
- No estado de parada automático, o motor dará partida automaticamente nas seguintes situações:
- › Quando o sistema de partida/parada inteligente for desligado manualmente.
  - › Quando o veículo descer uma ladeira com uma velocidade superior a 3 km/h.
  - › Quando a carga ou tensão da bateria está abaixo do valor limite.
  - › Quando a temperatura da bateria está acima do limite.
  - › Quando a pressão de vácuo dos freios for insuficiente devido a pisar continuamente no pedal do freio, entre outras razões.
  - › Quando o estado de funcionamento do sistema de ar condicionado requer a partida automática do motor.
  - › Ao girar o volante.
  - › Ao mudar para um modo Todo-Terreno que não permite o sistema de parada e partida.

Nas seguintes situações em que o sistema de parada automática está ativo, o motor não liga automaticamente e só pode ser ligado pressionando o botão de ignição.

- › A porta do motorista é aberta.
- › Abrir o capô.

## CUIDADO

Sobre a bateria:

- › É proibido substituir ou desmontar a bateria por conta própria.

Se a bateria precisar ser substituída, dirija-se até uma Concessionária autorizada para substituí-la. Caso contrário, o sensor da bateria pode ser danificado, fazendo com que o sistema não funcione corretamente.

- › Se o veículo estiver estacionado por um longo período e a bateria estiver fraca, impedindo a partida do motor, você pode ligar outra fonte de alimentação em paralelo para ajudar a dar a partida no veículo com cabos de chupeta.

Não utilize outras fontes de alimentação para carregar a bateria do veículo, caso contrário, o sistema de parada e partida inteligente poderá falhar. Recomenda-se carregar a bateria utilizando o próprio sistema de geração de energia do veículo.

---

# Sistema de monitoramento da pressão dos pneus

## Introdução ao sistema

O sistema de monitoramento da pressão dos pneus (TPMS) pode monitorar a pressão e a temperatura dos pneus em tempo real e emitir um alarme a tempo quando um pneu estiver anormal, lembrando o motorista de tomar as medidas correspondentes para evitar acidentes.

### CUIDADO

- › O uso de selantes de pneus (exceto os fornecidos pela Concessionária autorizada), limpadores de carbono, carregadores rápidos e outros métodos de reparo de pneus pode danificar o sensor de pressão dos pneus e impedir o funcionamento normal do TPMS.
- › Se o pneu substituído não for uma peça original, o TPMS poderá não funcionar corretamente.
- › O sensor de pressão dos pneus é instalado próximo à haste da válvula dentro do pneu. Entre em contato com uma Concessionária autorizada para reparo ou substituição do pneu para evitar que a operação inadequada danifique o sensor de pressão do pneu, fazendo com que o TPMS não funcione corretamente.
- › O TPMS pode não funcionar corretamente quando correntes antiderrapantes estiverem instaladas nos pneus ou as rodas estiverem cobertas.

- › O TPMS pode não funcionar corretamente devido à interferência de rádio.
- › Após a substituição de um pneu com defeito, recomenda-se reparar o pneu danificado o quanto antes e realizar o emparelhamento/reconhecimento do sensor de pressão dos pneus (TPMS). Se o pneu com defeito for reinstalado no veículo, isso pode causar falhas na exibição do sistema TPMS.

### AVISO

- › A função TPMS não substitui a manutenção normal dos pneus. Mesmo que o TPMS não emita nenhum aviso, sempre verifique os pneus e certifique-se de que estão com a pressão de inflagem correta.
- › Fatores como o calor gerado pela condução do veículo, o ambiente externo e o tempo de condução afetam a pressão dos pneus. Em geral, é normal que a pressão dos pneus fique em torno de 30 kPa.
- › O TPMS não monitora as informações do pneu reserva.

# Sistema de monitoramento da pressão dos pneus

## Acessar a interface de monitoramento da pressão dos pneus



2902B9A9DA23

1. Pressione o botão de alternância  no volante para transferir o controle do volante para o painel de instrumentos.

Quando a luz indicadora de controle do volante (verde)  no painel de instrumentos acender, significa que os botões do volante podem controlar o painel de instrumentos.

2. Pressione os botões esquerdo e direito para que o painel de instrumentos mude para a interface de dados de condução. Em seguida, pressione os botões para cima e para baixo para alternar para a interface de monitoramento da pressão dos pneus, onde você pode visualizar as informações de pressão e temperatura dos quatro pneus em uso.

## Alarme

Quando a pressão dos pneus estiver muito baixa ou a temperatura estiver muito alta, o painel de instrumentos emitirá os seguintes alarmes:

- › O painel de instrumentos exibe a interface de alarme, com o ícone e o valor do pneu anormal em amarelo, e emite um alarme sonoro.
- › A luz de advertência do sistema de monitoramento da pressão dos pneus (amarela)  no painel acende.

Se uma mensagem de alarme dos pneus for exibida durante a condução, evite curvas fechadas e freadas bruscas. Reduza a velocidade, dirija até uma área segura e pare o mais rápido possível.

## Função de autoaprendizagem

Após a troca ou o rodízio de pneus, os dados podem ser atualizados automaticamente por meio da função de autoaprendizagem.

Depois de manter o veículo estacionado por mais de 16 minutos, ligue o veículo e dirija-o continuamente a uma velocidade de mais de 30 km/h por cerca de 9 minutos. O sistema concluirá automaticamente a aprendizagem e o posicionamento dos pneus.

Se a autoaprendizagem falhar, entre em contato com uma Concessionária autorizada o quanto antes para redefinir o TPMS.

# Sistema de controle auxiliar

## Avisos de segurança do sistema de controle assistido

### Sobre segurança na condução

Nunca dirija de forma imprudente apenas pelo fato de o veículo possuir sistemas de controle auxiliares; sempre adapte a velocidade e o estilo de condução às condições de visibilidade, clima, estrada e trânsito.

### Sobre modificações

Modificações na suspensão ou o uso de pneus e rodas fora das especificações podem afetar o sistema assistido e causar falhas.

### Sobre sons e vibrações

- › Alguns sistemas assistidos (como o ABS) podem causar vibrações ou sons do motor durante o funcionamento, o que não indica falha.
- › Se a bateria estiver fraca e o veículo for ligado com cabos, o motor pode funcionar irregularmente e as luzes de aviso do ABS ou controle eletrônico de estabilidade podem acender. Isso ocorre por baixa tensão da bateria e não indica falha nesses sistemas.

## Sistema de freios antitravamento

Durante frenagem de emergência ou em superfícies escorregadias, o sistema ABS ajuda a evitar o travamento das rodas, mantendo o controle da direção do veículo.

### CUIDADO

Em frenagens de emergência, não pressione o pedal de freio várias vezes com pouca força. Caso contrário, a distância de frenagem será aumentada.

O ABS não foi projetado para reduzir a distância de frenagem do veículo. Especialmente nas situações abaixo, seu veículo pode precisar de uma distância maior para parar em comparação com veículos sem ABS. Mantenha uma distância segura do veículo à frente:

- › Ao dirigir em lama, cascalho ou neve.
- › Ao dirigir com correntes nos pneus instaladas.
- › Ao dirigir em estradas irregulares.
- › Ao dirigir em estradas acidentadas ou irregulares.

O ABS pode não funcionar adequadamente nas seguintes situações:

- › Quando os pneus ultrapassam seus limites de aderência (exemplo: pneus muito gastos em neve).
- › Ao dirigir em alta velocidade em superfícies escorregadias.

## Sistema eletrônico de distribuição de força de frenagem

Durante a frenagem, o sistema eletrônico de distribuição de força de frenagem (EBD) ajusta automaticamente a distribuição da força entre os eixos dianteiro e traseiro para melhorar a eficiência e, junto com o ABS, aumenta a estabilidade para garantir uma frenagem suave.

## Sistema de assistência à frenagem

Ao pressionar o pedal de freio muito rapidamente, o sistema de assistência aumenta a força de frenagem, ajudando a reduzir a distância de parada em emergências.

## Sistema de controle eletrônico de estabilidade

O sistema de controle eletrônico de estabilidade (ESC) pode ajudar a reduzir o risco de derrapagem e melhorar a estabilidade da direção, freando as rodas individualmente em determinadas condições de direção.

Quando o ESC está ativado, a luz indicadora do ESC (amarela)  no painel de instrumentos pisca. Nesse momento, você deve ser extremamente cuidadoso.

### AVISO

Em circunstâncias normais, o ESC deve estar sempre ativado. O sistema só pode ser desligado nas seguintes circunstâncias especiais.



- › Ao dirigir com correntes antiderrapantes.
- › Ao dirigir em neve profunda ou estradas macias.
- › Quando o veículo estiver atolado e precisar ser sacudido.

Após o término da situação acima, o ESC deve ser religado imediatamente.

### Ativar e desativar



5F063D0E8506

Depois de ligar o veículo, pressione o botão Desligar ESC . A luz indicadora de desligamento do Controle Eletrônico de Estabilidade (amarela)  no painel de instrumentos acende, indicando que o ESC está desligado; pressione novamente para ligar o ESC novamente.

### AVISO

O ESC é ligado automaticamente.

- › Sempre que o veículo é ligado.
- › Quando a velocidade do veículo excede 85 km/h.

# Sistema de controle auxiliar

## Sistema de controle de tração

Ao arrancar ou acelerar em superfícies escorregadias, o sistema de controle de tração (TCS) ajuda a manter a força de tração e evitar que as rodas de tração patinem.

## Sistema anticapotamento

Ao fazer curvas, o sistema anticapotamento (RMI) monitora o movimento do veículo para avaliar o risco de capotamento. Se houver risco, o RMI aplica freio em uma ou mais rodas para evitar o capotamento.

## Sistema de mitigação de colisão secundária

O sistema SCM pode aplicar freio automaticamente após uma colisão inicial (quando o airbag deflagra), reduzindo a velocidade ou parando o veículo para diminuir o risco e a gravidade de uma segunda colisão.

## Sistema de assistência de partida em rampa

Ao dar a partida em um declive, depois que o motorista solta o pedal do freio, o sistema de assistência de partida em rampa (Hill Hold Control - HHC) pode manter a força de frenagem por cerca de 2 segundos para evitar que o veículo retorne.

### ⚠️ ATENÇÃO

Ao dar a partida em um declive com inclinação superior a 30%, o veículo pode retornar. Portanto, não confie excessivamente nessa função e dirija com segurança.

## Sistema de controle de descida

O sistema de controle de descida de ladeiras (HDC) pode frear ativamente o veículo quando ele estiver descendo uma ladeira, garantindo que o motorista possa descer uma ladeira íngreme a uma velocidade constante e com segurança.

### ⚠️ ATENÇÃO

- › O HDC é apenas uma função auxiliar. O motorista permanece responsável pela segurança do veículo em todos os momentos e sempre deve prestar atenção às condições de tráfego ao redor.
- › Quando a ladeira é muito íngreme, o HDC pode não ser capaz de manter o veículo descendo a ladeira em uma velocidade constante. Nesse momento, é possível controlar a velocidade pisando no pedal do freio.

### ℹ️ AVISO

- › Se a velocidade do veículo exceder 60 km/h, o HDC será desligado automaticamente.



- › Depois de ligar o HDC, ainda é possível ajustar a velocidade do veículo pisando no pedal do freio ou no pedal do acelerador.

## Ativar e desativar



5401D5778C49

Quando o modo de energia estiver no modo ON (ligado) ou o veículo estiver ligado, pressione o botão  para ligar ou desligar o HDC.

- › Quando o HDC está ligado, a luz indicadora de controle em declives (HDC) (amarela)  no painel de instrumentos acende.
- › Quando o HDC está desligado, a luz indicadora de controle em declives (HDC) (amarela)  no painel de instrumentos fica apagada.
- › Quando o HDC está em operação, a luz indicadora de controle em declives (HDC) (amarela)  pisca no painel de instrumentos.

## Torque dinâmico de direção (DST)

### Dicas de segurança

O sistema de assistência à estabilidade dinâmica (DST) é apenas uma ferramenta auxiliar e não pode substituir o julgamento do motorista sobre as condições da estrada e do tráfego, muito menos a condução do veículo pelo motorista. Em qualquer caso, o motorista deve ser responsável pela segurança do veículo e deve sempre se concentrar em dirigir com cuidado.

### Introdução ao sistema

Quando as rodas esquerda e direita têm uma grande diferença no coeficiente de aderência (como algumas estradas com gelo e neve, estradas escorregadias etc.) e o veículo é freado ou acelerado em uma emergência, o DST ajusta automaticamente o ângulo do volante de acordo com a diferença na velocidade da roda em ambos os lados do mesmo eixo e a mudança dinâmica do veículo para corrigir a direção do veículo.

Quando o DST está ativado, o ângulo do volante é ajustado automaticamente apenas em uma faixa limitada. O motorista precisa ajustar ativamente o ângulo do volante de acordo com as condições reais de direção para garantir a direção correta.

### AVISO

O DST só funciona com o ESC ativado.

# Sistema de controle auxiliar

## Como desligar e ligar

Através da tela dianteira, em 【Configurações do veículo】 → 【Condução】 → 【Torque dinâmico de direção (DST)】, você pode ligar ou desligar o DST.

### **i** AVISO

Certifique-se de que o ESC está ativado, caso contrário, o interruptor de DST não poderá ser utilizado.

---

## Sistema de direção assistida elétrica

O sistema de direção assistida elétrica ajusta a assistência em tempo real conforme a velocidade do veículo para garantir leveza em baixa velocidade e estabilidade em alta, aumentando a segurança.

## Dicas

O sistema de controle de emissões pode variar de acordo com o modelo do motor. Consulte o veículo real para obter a configuração específica.

É proibido modificar qualquer parte do motor ou do sistema de controle de emissões.

## Conversor catalítico

O conversor catalítico é o dispositivo de purificação externo mais importante instalado no sistema de escapamento do veículo. O conversor catalítico contém catalisadores de metais preciosos que podem converter gases nocivos, como monóxido de carbono, hidrocarbonetos e óxidos de nitrogênio, em dióxido de carbono, água e nitrogênio inofensivos por meio de oxidação e redução.

Desde que o conversor catalítico seja usado corretamente, ele geralmente não requer manutenção, portanto, não o desmonte sem necessidade. Se for necessário substituí-lo, entre em contato com uma Concessionária autorizada.

### CUIDADO

Para evitar danos ao conversor catalítico, preste atenção ao seguinte:

- › Não é recomendado dirigir o veículo quando o nível de combustível estiver muito baixo. Se o combustível se esgotar, o motor apresentará falhas de ignição (o que pode ser confirmado pela operação irregular do motor ou pela perda de potência), o que danificará o conversor catalítico.
- › É proibido operar o motor em marcha lenta alta por um longo período (5 minutos ou mais).
- › Quando o veículo apresentar sinais de falha do motor (como desligamento ou degradação do desempenho etc.), não continue a dirigir o veículo.
- › É proibido dar partida no veículo empurrando-o ou puxando-o.
- › É proibido encher o motor com óleo em excesso.
- › Evite impactos no conversor catalítico.

## Dispositivo de recirculação de gases de escape

O dispositivo de recirculação de gases de escape pode introduzir parte dos gases de escape do tubo de escape no tubo de admissão, misturá-los com ar fresco e, em seguida, enviá-los para o cilindro para combustão, realizando assim a recirculação dos gases de escape e reduzindo efetivamente a emissão de óxidos de nitrogênio.

# Sistema de controle de emissões

## Turbocompressor

O turbocompressor melhora a economia de combustível, a potência do motor e o desempenho do veículo, bem como reduz as emissões de poluentes, como partículas e óxidos de nitrogênio do escapamento do motor.

## Dispositivo de controle de emissões do cárter

O dispositivo de controle de emissões do cárter direciona a mistura (vapor de combustível não queimado, vapor d'água, gás de escapamento, etc.) no cárter através de um tubo de conexão para o local adequado do tubo de admissão, retornando-o ao cilindro para nova combustão. Este processo reduz a poluição do escapamento e melhora a economia do motor.

## Sistema de injeção de diesel de alta pressão

O sistema de injeção de diesel de alta pressão consiste em uma bomba de óleo de alta pressão, um trilho de óleo diesel, um injetor e um controlador. Em comparação com os sistemas tradicionais, o sistema de injeção de diesel de alta pressão pode alcançar um controle preciso da injeção, ajuste automático do tempo de injeção em todas as condições de trabalho e autodiagnóstico de falhas. O controle preciso da injeção pode reduzir as emissões, melhorar o desempenho do motor e reduzir o consumo de combustível.

## Sistema de diagnóstico de bordo

A luz de advertência de falha do sistema do motor faz parte do sistema de diagnóstico de bordo.

O módulo de controle eletrônico do motor equipado com o sistema de diagnóstico de bordo armazena vários dados de falha (especialmente dados de falha de emissão do escapamento). Se o cabo da bateria for desconectado, os dados serão excluídos, dificultando a realização de um diagnóstico rápido. Portanto, ao verificar a causa da luz de advertência de falha do sistema do motor, não desconecte o cabo da bateria.

## Sistema de controle de injeção de ureia

O sistema de controle de injeção de ureia consiste em um tanque de ureia, um conjunto de bomba de ureia integrado ao tanque de ureia, um tubo de abastecimento, um tubo de injeção e um bico. A quantidade e o momento da injeção de ureia são controlados pela unidade de controle eletrônico do motor (ECM), reduzindo a emissão de óxidos de nitrogênio nos gases de escape.

## Filtro de partículas diesel

### Introdução ao recurso

O filtro de partículas diesel (DPF) é um filtro instalado no sistema de emissões do motor a combustão, que captura partículas minúsculas antes que elas entrem na atmosfera, reduzindo assim a poluição do ar.

### Programa de regeneração automática

Durante a condução, quando as partículas capturadas no DPF atingem determinadas condições, o veículo inicia automaticamente o programa de regeneração para queimar totalmente as partículas e restaurar a capacidade do DPF de continuar a capturar partículas.

Quando o motor está quente e em marcha lenta, se a rotação se mantiver em torno de 1000 rpm, isso significa que o veículo está no modo de autolimpeza do filtro de partículas. Para facilitar a autolimpeza, é recomendável operar da seguinte forma até que a rotação do motor em marcha lenta volte ao normal:

- › Tente manter uma velocidade constante em uma estrada com boas condições.
- › Tente evitar deixar o motor em marcha lenta.
- › Tente evitar estacionar ou desligar o motor.

### ATENÇÃO

Respeite todas as regras de trânsito durante o programa de regeneração automática.

### CUIDADO

- › Troque regularmente o óleo do motor pelo tipo indicado.
- › Para evitar o aumento de partículas ou a contaminação do catalisador devido a problemas com o óleo, deve-se adicionar diesel que atenda às normas regulamentares nacionais e evitar aditivos para combustível.

### AVISO

Durante o uso diário do veículo, siga as seguintes recomendações:

# Sistema de controle de emissões

- › Evite a operação prolongada ou frequente do motor com baixa rotação e com aceleração elevada.
- › Evite a marcha lenta prolongada ou frequente do motor.
- › Evite estacionar ou desligar o motor com frequência.
- › Evite dirigir frequentemente em curtas distâncias.

---

## Procedimento de regeneração manual

Em alguns casos especiais, devido à regeneração automática insuficiente, as partículas no DPF acionarão uma mensagem de alarme após atingirem determinadas condições. Nesse momento, o torque do motor e a velocidade do veículo serão limitados até certo ponto.

Quando o painel de instrumentos indicar para **【Por favor, inicie a regeneração do escapamento no local.】** e o sistema multimídia também exibir um aviso relevante, significa que o DPF necessita de uma regeneração manual imediata.

Siga rigorosamente as etapas abaixo para realizar o procedimento de regeneração manual ou conclua-o sob a orientação da Concessionária autorizada:

1. Escolha um local plano e seguro para estacionar, engate a marcha P, desligue o veículo e aplique o freio de estacionamento.
2. Verifique o nível do óleo 15 min após desligar o motor.

Se o nível do líquido estiver acima do limite superior, pare de usar o veículo e entre em contato com a Concessionária autorizada imediatamente.

Se o nível estiver normal, ligue o veículo e deixe a temperatura da água do motor atingir mais de 30°C (o ponteiro do indicador de temperatura da água deve estar pelo menos em um traço).

3. O programa de regeneração pode ser ativado manualmente através da tela dianteira em **【Configurações do veículo】** → **【Exterior】** → **【Regeneração do Filtro de Partículas Diesel (DPF)】**. Por favor, leia atentamente e siga as instruções do sistema multimídia.

Neste momento, as rotações do motor serão mantidas em torno de 2000 rpm, e o painel de instrumentos indicará que o **【filtro de partículas está em autolimpeza】**.

4. Aguarde 10~20 minutos. Após o processo de regeneração, o painel de instrumentos exibirá a mensagem **【Parabéns, os depósitos de carbono foram removidos com sucesso】**.

Neste momento, a rotação do motor diminuirá automaticamente para o estado de marcha lenta.

## ATENÇÃO

- › Quando o programa de regeneração manual estiver em execução, são geradas altas temperaturas. Não estacione o veículo perto de materiais inflamáveis, como feno e madeira.
- › Não execute o programa de regeneração manual em um ambiente fechado, como uma garagem.

## AVISO

- › Após a conclusão do processo de regeneração, o painel de instrumentos deixará de exibir a mensagem **【Por favor, inicie a regeneração do escapamento no local.】**, indicando que a regeneração foi bem-sucedida e o veículo pode ser usado normalmente.  A luz de advertência de falha do sistema do motor (amarela) apaga quando o veículo é ligado pela quarta vez.
- › Não execute nenhuma operação enquanto o processo de regeneração estiver em andamento. Caso contrário, o processo de regeneração poderá ser interrompido.
- › Se precisar usar o veículo com urgência, você pode sair do programa pisando no pedal do freio ou no pedal do acelerador, mas a mensagem de aviso pode não desaparecer e ainda precisará ser tratada a tempo.

Se o problema não for resolvido por um longo período, o DPF poderá ficar seriamente bloqueado. O painel de instrumentos exibirá a mensagem

**【Filtro de partículas diesel excessivamente obstruído, visite a Concessionária Autorizada para inspeção】**. Nesse momento, a regeneração não será possível e será preciso procurar a Concessionária autorizada para realizar o descarte.

- › Se a mensagem de alarme ainda não for eliminada após a conclusão do programa de regeneração, entre em contato com a Concessionária autorizada imediatamente.

# Sistema de gerenciamento de energia

## Introdução ao sistema

O sistema de gerenciamento de energia pode monitorar o consumo de energia de cada dispositivo que consome energia no veículo e distribuí-la de forma razoável para melhorar o desempenho de partida do veículo e prolongar a vida útil da bateria.

O sistema de gerenciamento de energia inclui principalmente as seguintes funções:

### › Monitoramento da bateria

A tensão, a corrente e a temperatura da bateria são monitoradas continuamente por meio de sensores, e a energia restante atual e a integridade da bateria são calculadas a partir delas.

### › Gerenciamento de energia de hibernação

Monitora continuamente o consumo de energia de cada dispositivo que consome energia enquanto o veículo está estacionado e desliga gradualmente os dispositivos que consomem energia desnecessários de acordo com as informações de monitoramento da bateria para evitar a descarga em grande escala da bateria e garantir o desempenho de partida do veículo.

### › Gerenciamento de energia estática

Monitora continuamente o consumo de energia de cada dispositivo de consumo de energia enquanto o veículo não é ligado e desliga gradualmente os dispositivos de consumo de energia desnecessários de acordo com as informações de monitoramento da bateria para evitar a descarga em grande escala da bateria e garantir o desempenho de partida do veículo.

### **i** AVISO

O sistema de gerenciamento de energia não pode transcender as limitações das leis físicas. Tenha em mente que a potência e a vida útil da bateria são limitadas.

### O que você deve saber

O sistema de gerenciamento de energia prioriza o desempenho inicial do veículo.

Em viagens curtas, condução urbana e condução em ambientes de baixa temperatura, o consumo de energia elétrica aumenta, e a geração de energia do alternador é menor, o que pode resultar em uma recarga ineficaz da bateria.

Quando o veículo não está ligado, o alternador não consegue fornecer energia adicional, e o uso de equipamentos elétricos consome diretamente a energia da bateria.

Nesses casos, você sentirá o sistema de gerenciamento de energia entrar em ação para controlar a distribuição de energia.

## › **Ao estacionar o veículo por longos períodos**

Se você não dirigir o veículo por vários dias ou semanas, o sistema de gerenciamento de energia desligará gradualmente os equipamentos elétricos ou reduzirá a energia utilizada pelos equipamentos elétricos, o que pode diminuir o consumo de energia e ajudar a manter o desempenho de partida do veículo por mais tempo.

Alguns recursos de conveniência, como o destravamento por controle remoto, podem não estar disponíveis após estacionar o veículo por um longo período. Essas funções serão retomadas quando o veículo for ligado.

## › **Quando o veículo não é ligado**

Se você ouvir rádio ou usar outros sistemas audiovisuais sem ligar o veículo, a bateria descarregará.

Se a energia da bateria for consumida o suficiente para afetar a partida do veículo, uma mensagem de advertência aparecerá na tela do sistema multimídia ou no painel de instrumentos. Neste caso, você precisará dar partida no motor se quiser continuar usando esses recursos.

# Reboque de trailer

## Instruções de reboque

Certifique-se de ter as condições de condução corretas antes de rebocar um trailer.

Ao decidir rebocar um trailer, é necessário primeiro verificar a regulamentação relativa a veículos motorizados em sua localização e depois avaliar o método de reboque.

Uma vez que os regulamentos para o reboque de reboques e a utilização de dispositivos variam em cada região, você deve consultar os regulamentos locais antes de rebocar.

### CUIDADO

- › Ao rebocar um trailer, cumpra as leis e regulamentações locais, modificações não autorizadas são estritamente proibidas.
- › Não realize rebocamentos durante o período de amaciamento do veículo.
- › Quando não estiver em uso, remova o dispositivo de reboque.
- › Os espelhos retrovisores externos do reboque devem atender aos requisitos da regulamentação, caso contrário, instale espelhos de reboque apropriados.

## Instruções de direção

O reboque de um trailer afetará o desempenho de condução, o desempenho de frenagem e o consumo de combustível do seu veículo. Para a sua segurança e a de seus passageiros, para garantir o reboque seguro, siga as seguintes sugestões de direção.

### › **Começando a dirigir**

Antes de dirigir, certifique-se de que a pressão dos pneus, as luzes e os dispositivos de conexão do reboque e do trailer estejam normais.

Carregue a carga do reboque com segurança, certifique-se de que a carga esteja fixada com segurança no reboque e de que o reboque esteja nivelado, caso contrário não dirija o veículo.

Dê a partida suavemente e evite acelerações bruscas e frenagens de emergência, especialmente ao dirigir em estradas escorregadias, o que pode fazer com que o veículo perca o controle devido à derrapagem.

Ventos laterais e estradas irregulares podem fazer com que o veículo balance, afetando seriamente o controle do veículo. Em qualquer caso, ao perceber leves sinais de oscilação no veículo, segure o volante com as duas mãos e reduza a velocidade imediatamente de forma gradual. Não tente eliminar a oscilação aumentando a velocidade.

O torque deve ser evitado o máximo possível enquanto o reboque estiver carregado. Se não puder ser evitado, ele deve ser conduzido em uma velocidade baixa devido à distribuição não razoável da carga.

## › **Frenagem**

Ao rebocar um trailer, a distância de frenagem do veículo aumentará. Portanto, aumente a distância entre você e o veículo da frente.

## **ATENÇÃO**

- › Se o seu reboque estiver equipado com um sistema de freio, cumpra as regulamentações locais, instale e opere o sistema corretamente.
- › Nunca conecte o sistema de freio hidráulico do reboque diretamente ao sistema de freio do veículo de reboque.

## › **Ultrapassagem**

Ao rebocar um trailer, o comprimento do veículo mais o trailer se tornará maior, portanto, ao ultrapassar, será preciso percorrer uma distância de ultrapassagem maior para retornar à faixa original.

## › **Curvas**

Ao rebocar um trailer, faça curvas suaves, tente evitar solavancos ou operações repentinas e ligue as luzes de seta com antecedência. Ao virar, o raio de giro deve ser maior do que quando não estiver rebocando um trailer. Isso evitará que o trailer bata no acostamento da estrada, em placas de sinalização, em árvores ou em outros objetos.

## › **Condução em ladeiras**

Ao rebocar um trailer em uma ladeira íngreme ou longa, reduza a velocidade e a marcha com antecedência. Determine a velocidade de condução de acordo com o peso do trailer e a inclinação da ladeira para reduzir a possibilidade de superaquecimento do motor e da transmissão.

Tente evitar estacionar em uma ladeira. Se isso não puder ser evitado, coloque calços sob os pneus do veículo e do trailer e acione o freio de estacionamento.

## **ATENÇÃO**

Ao rebocar um trailer em uma ladeira íngreme, preste atenção especial ao medidor de temperatura do motor para se certificar de que o motor não está superaquecendo.

# Reboque de trailer

Se a temperatura da água do motor estiver muito alta, por motivos de segurança, pare o veículo imediatamente e deixe o motor em marcha lenta até que ele esfrie.

## › Transporte de pessoas

Ao circular com um reboque, é proibido transportar pessoas dentro do reboque.

## Pontos de instalação do dispositivo de reboque

O ponto de instalação do dispositivo de reboque está localizado na parte central da viga transversal traseira do chassi. Ele pode ser visto removendo a tampa central do para-choque traseiro.



Usando uma chave de fenda envolta em um pano, insira-a no entalhe na extremidade inferior da tampa e levante-a segurando a chave de fenda com a mão e puxando-a para cima com força.

## ⚠ CUIDADO

Nunca use o para-choque como um ponto de alavanca, pois é fácil danificar o produto e a pintura.

## i AVISO

- › O dispositivo de reboque deve ser adquirido pelo usuário. As instruções de operação do fabricante do dispositivo de reboque devem ser seguidas durante a instalação. Recomendamos que a instalação seja feita por uma Concessionária autorizada.
- › Quando um dispositivo de reboque for instalado, é recomendável desligar a função de frenagem de emergência em baixa velocidade do sistema de estacionamento para evitar a frenagem acidental do veículo ao dar ré.

## Tomada de força



A tomada de força do reboque (conector) está localizada perto do lado direito do para-choque traseiro.

A tomada de força deste veículo é de 13 pinos. Se o conector do reboque for de 7 pinos, você precisará adquirir um adaptador por conta própria.

Padrão correspondente do conector: GB/T 20718-2006, ISO 11446:2004.

Dentro da tampa da tomada de força, você pode verificar as informações dos pinos.

Número dos Pinos (Contatos)	Função
1	Seta esquerda
2	Luzes de neblina traseiras
3	Circuito comum dos pontos 1~2 e 4~8
4	Seta direita
5	Luz de posição traseira direita, luz de contorno traseira direita, luz de sinalização direita, iluminação da placa traseira
6	Luz de freio
7	Luz de posição traseira esquerda, luz de contorno traseira esquerda, luz de sinalização esquerda, iluminação da placa traseira
8	Luz de ré
9	Fonte de alimentação constante da bateria
10	Fonte de alimentação controlada pelo interruptor de energia
11	Circuito do ponto de contato 10
12	Reserva
13	Circuito do ponto de contato 9

# Reboque de trailer

## CUIDADO

- › Nos circuitos dos pontos de contato 3, 11 e 13 do reboque, é proibido conectar equipamentos elétricos.
- › A iluminação da placa traseira não deve ser conectada simultaneamente aos pontos 5 e 7.

## Parâmetros técnicos

A capacidade de reboque do veículo dependerá das especificações do veículo, da carga, das condições da estrada e das especificações do trailer. Para garantir a segurança do motorista, não exceda o limite de velocidade nem sobrecarregue o veículo. Para obter parâmetros específicos, consulte a tabela abaixo.

Item	Dados
Modelo do motor	GW4D24
Tipo de transmissão	9AT
Forma de acionamento	4WD
Carga bruta máxima combinada [kg]	5590 (trailer com freio) 3840 (trailer sem freio)
Carga máxima permitida no eixo dianteiro/traseiro [kg]	1365/1725
Peso do trailer (com freio) [kg]	2500
Peso do trailer (sem freio) [kg]	750
Carga vertical estática no ponto de conexão [kg]	100
Capacidade máxima de tração [kg]	5590

### › Carga bruta máxima combinada

A carga bruta máxima combinada refere-se à carga total máxima permitida para o veículo de reboque (incluindo passageiros e carga), o dispositivo de reboque e o trailer (incluindo o trailer e a carga).

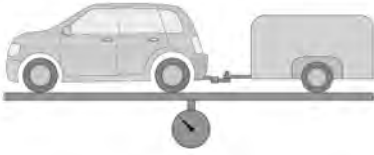

## › Carga máxima permitida nos eixos dianteiro e traseiro

A carga máxima permitida nos eixos dianteiro e traseiro refere-se ao peso máximo permitido para os eixos dianteiro e traseiro do veículo de reboque.

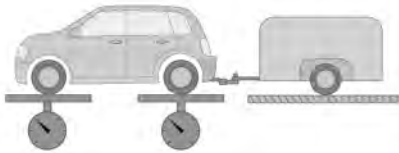

## › Carga do trailer

A carga do trailer refere-se ao peso total do trailer permitido, incluindo a soma do peso do trailer e da carga no trailer.

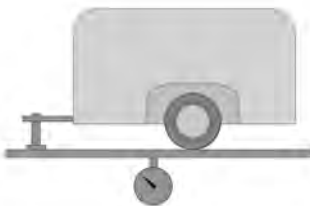

## Reboque de trailer

### › Carga vertical estática no ponto de conexão

A carga vertical estática no ponto de conexão refere-se à carga máxima na direção vertical que o trailer e o dispositivo de reboque podem suportar quando o veículo está parado.

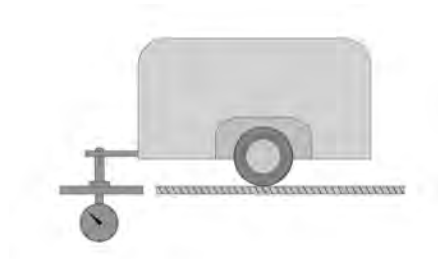

# 4

## Sistema de condução off-road

---

Sistema de controle para todos os tipos de terreno .....	130
Modo Especialista em Off-Road .....	133
Bloqueio do diferencial.....	134
Modo off-road .....	137
Cruzeiro off-road .....	138
Assistência à direção.....	140

# Sistema de controle para todos os tipos de terreno

## Introdução ao sistema

Em condições de estrada complexas, esse sistema otimizará automaticamente os vários sistemas de controle do veículo para se adaptar ao terreno correspondente de acordo com o modo de direção selecionado, melhorando efetivamente a capacidade de ultrapassagem, a estabilidade e a capacidade off-road do veículo.

### **⚠ CUIDADO**

- › O uso do modo de potência incorreto fará com que o veículo responda incorretamente às condições da estrada, reduzindo assim a vida útil do sistema de suspensão e transmissão.
- › O motorista deve avaliar o terreno com antecedência e ativar o modo de condução apropriado antes de entrar em terrenos difíceis de se trafegar, para evitar a perda de controle do veículo.

## Interruptor de modo

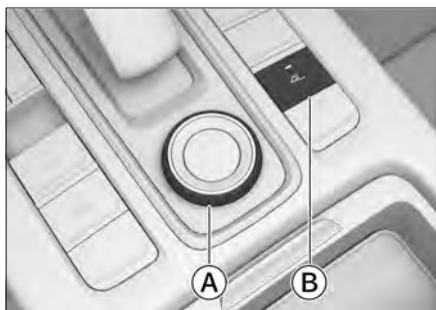

5C6BC994988C

(A) Botão de modo

- (B) Botão de modo de baixa velocidade de tração nas quatro rodas (4L)

Com a energia no modo ON e não no modo 4L, gire o botão para alternar entre os modos 2H, Neve, Lama, Areia, 4H.

Ligue o veículo, engate a marcha N e mantenha-o parado, pressione o botão 4L para entrar ou sair do modo 4L. A luz indicadora no botão acende, indicando que o modo 4L foi ativado; caso contrário, indica que o modo 4L foi desativado.

Através da tela dianteira: **【Configurações do veículo】** → **【Condução】** → **【Memorização do modo de potência】**, é possível ativar ou desativar a memória do modo de condução. Depois que a função é ativada, toda vez que o veículo é ligado, o sistema usa como padrão o último modo de condução usado.

### **i AVISO**

- › Após a mudança de modo, haverá avisos relevantes no painel de instrumentos e no sistema multimídia.
- › Se a mudança de modo for anormal ou o painel de instrumentos exibir informações de aviso relevantes, siga as instruções e tente mudar novamente após confirmar que as condições de mudança foram cumpridas.
- › Ao mudar para o modo 4L, pode ocorrer um som de impacto mecânico e um leve solavanco do veículo, o que é normal.

# Sistema de controle para todos os tipos de terreno

- › Retorne as rodas à posição reta para tornar a mudança para o modo 4L mais suave.
- › Em modos de neve, lama, areia e 4L, o sistema de cruzeiro é desativado.
- › Nos modos Lama, Areia e 4L, o sistema de controle eletrônico de estabilidade está desligado por padrão.

## CUIDADO

- › Ao dirigir no modo 4L, a velocidade do veículo deve ser inferior a 40 km/h e as curvas de grande ângulo devem ser reduzidas, caso contrário, podem ocorrer danos aos componentes do veículo.
- › Antes de entrar e sair com sucesso do modo 4L, não dirija e mantenha a marcha em N, caso contrário, a caixa de transferência poderá ser danificada.

## Introdução aos modos

- › **【 Modo Neve 】** : Adequado para off-road em neve profunda, o veículo parte na segunda marcha, com tração nas quatro rodas, oferecendo boa capacidade off-road e diversão. Não adequado para condução em estradas urbanas com gelo e neve.  
É proibido dirigir neste modo em estradas pavimentadas e ruas.
- › **【 Modo Lama 】** : Adequado para condução em estradas lamacentas, off-road e situações de desatolamento. Com o controle eletrônico de deslizamento limitado, utiliza-se totalmente a aderência de cada roda, garantindo forte potência e capacidade off-road.  
É proibido dirigir neste modo em estradas pavimentadas e ruas.
- › **【 Modo Areia 】** : Adequado para off-road em deserto, e outras estradas secas e soltas. A resposta de potência de saída é mais ativa.  
É proibido dirigir neste modo em estradas pavimentadas e ruas.
- › **【 Modo 4H 】** : adequado para terrenos soltos e escorregadios, como montanhas, selvas e lama rasa, otimizando o controle do acelerador para melhorar a resposta e o torque. A tração nas quatro rodas com ligação rígida não é adequada para condução em estradas pavimentadas.

# Sistema de controle para todos os tipos de terreno

- › **【 Modo 4L 】** : adequado para condições de estrada como subida de declives íngremes e resgate de veículos. Ao aumentar a taxa de redução do primeiro estágio, o veículo pode obter tração máxima e fornecer suporte de potência eficaz ao subir ladeiras íngremes e resgatar veículos.

É proibido dirigir neste modo em estradas pavimentadas e ruas.

## **Precauções ao dirigir um veículo 4x4**

- › É proibido realizar testes de cubo de roda em duas rodas (incluindo o não movimento das rodas dianteiras e o deslizamento contínuo das rodas traseiras em estradas com gelo ou neve) nos modos Neve, Lama, Areia, 4H e 4L.
- › Certifique-se de que o raio de rolagem dos quatro pneus do veículo seja consistente:

Se os pneus forem substituídos, os quatro pneus no veículo após a substituição devem ser da mesma marca e modelo;

Se a uniformidade dos pneus não puder ser garantida temporariamente (incluindo a substituição por um pneu reserva de tamanho não padrão), ao dirigir em estradas pavimentadas ou ruas (como estradas normais, estradas asfaltadas), você deve reduzir imediatamente a velocidade e mudar o modo de condução para 2H, e a distância de condução não deve exceder 50 quilômetros; caso contrário, os componentes do sistema de transmissão serão danificados, causando falhas graves no veículo; por favor, substitua os pneus o mais rápido possível para garantir que as quatro marcas e modelos de pneus sejam consistentes;

Se o alarme de pressão dos pneus soar, a pressão dos pneus deverá ser verificada e corrigida, se necessário.

- › Não realize manobras de "drifting".
- › Não utilize os modos Neve, Lama, Areia, 4H e 4L em estradas pavimentadas ou ruas (como estradas normais, estradas asfaltadas).
- › Quando o veículo estiver nos modos Neve, Lama, Areia, 4H ou 4L, é proibido ligar o veículo ou girar as rodas após elevá-lo com um macaco.  
Caso contrário, o veículo pode se soltar do macaco e cair, o que é muito perigoso.

## Introdução aos modos



Em condições de condução fora da estrada (off-road) complexas, como areia ou lama, este modo é usado quando o motorista precisa de controle total do veículo, aumentando a sensação de manobrabilidade.

Neste modo, o sistema eletrônico de estabilidade (ESC) será desligado, incluindo controle de tração (TCS), sistema antipatamento (RMI), controle dinâmico de estabilidade (VDC), mas o sistema de freio ABS continuará ativo.

### **i** AVISO

- › Certifique-se de dirigir com cautela, dentro dos limites permitidos pela legislação aplicável.
- › Após entrar no modo especialista em off-road, o sistema ESC estará desligado e não fornecerá suporte de estabilidade; dirija com extrema cautela.
- › Recomenda-se que apenas motoristas com experiência em condução off-road usem este modo.

## Como usar

Após ligar o veículo, com o sistema ESC ativado, pressione e mantenha o botão de desligamento do ESC  por 3 a 10 segundos. Quando o painel exibir o **【Modo expert】**, significa que o modo foi ativado; pressione novamente o botão ESC  para sair do modo.



SF063D0E8506

### **i** AVISO

- › Se pressionar o botão ESC  por mais de 10 segundos, não será possível entrar no modo especialista; será necessário reiniciar o veículo e repetir o procedimento.
- › Ao entrar no modo Especialista em Off-road, se a velocidade do veículo exceder 180 km/h, o modo será automaticamente desativado.

# Bloqueio do diferencial

## Introdução ao bloqueio do diferencial

Quando uma roda motriz derrapa, o bloqueio do diferencial pode garantir que a roda motriz do outro lado ainda possa obter torque suficiente para permitir que o veículo obtenha maior força motriz e, assim, saia do problema.

### **i** AVISO

- › Nos primeiros 50 km de condução de um veículo novo, por favor, evite usar a função de bloqueio do diferencial.
- › Se o veículo estiver parado por mais de um mês, recomenda-se dirigir cerca de 50 km antes de usar a função de bloqueio do diferencial.
- › O bloqueio do diferencial só deve ser usado para tirar o veículo de algum problema e deve ser liberado imediatamente após sair do problema.

### **!** CUIDADO

- › É proibido usar o bloqueio do diferencial quando o veículo estiver sobrecarregado.
- › É proibido modificar o motor e o sistema de transmissão do veículo para evitar danos ao bloqueio do diferencial.
- › É proibido usar o bloqueio do diferencial em vias pavimentadas.

- › Depois que o bloqueio do diferencial for travado, evite curvas com ângulo acentuado, caso contrário os componentes do veículo poderão ser danificados.

### **!** ATENÇÃO

Depois que o bloqueio do diferencial for travado, o veículo deve ser cuidadosamente controlado e a direção de emergência é proibida, caso contrário isso afetará seriamente a estabilidade do veículo e aumentará o risco de acidentes.

## Bloqueio do diferencial do eixo traseiro



10CC979C3C80

Ao ligar o veículo, pressione o botão do bloqueio do diferencial traseiro  para travá-lo ou destravá-lo.

Quando a luz indicadora do botão e a luz indicadora no painel (verde)  estão acesas, o diferencial traseiro está travado.

Quando a luz indicadora no botão e a luz indicadora de bloqueio do diferencial do eixo traseiro (verde) no  painel estiverem apagadas, significa que o bloqueio do diferencial do eixo traseiro está desbloqueado.

## AVISO

Ao realizar a operação de bloqueio do diferencial, se a luz indicadora no botão piscar e depois apagar, e a luz de aviso de falha do bloqueio do diferencial do eixo traseiro (amarela)  no painel piscar e depois apagar, significa que as condições de bloqueio do diferencial não foram atendidas. As seguintes condições básicas devem ser atendidas para o bloqueio do diferencial normal:

- › A velocidade do veículo é inferior a 5 km/h.
- › A diferença de velocidade das rodas esquerda e direita deve ser menor que 50 rpm.
- › A assistência à direção não está ativa.

## AVISO

Ao realizar a operação de desbloqueio do bloqueio do diferencial, se o desbloqueio estiver difícil, você pode girar levemente o volante para a esquerda e para a direita para ajudar no desbloqueio.

## Bloqueio do diferencial dianteiro



Ao ligar o veículo, pressione o botão do bloqueio do diferencial dianteiro  para travá-lo ou destravá-lo.

Quando a luz indicadora no botão  e a luz indicadora do bloqueio do diferencial dianteiro (verde) no painel de instrumentos estão acesas, significa que o bloqueio do diferencial dianteiro está ativo.

Quando a luz indicadora no botão  e a luz indicadora do bloqueio do diferencial dianteiro (verde) no painel de instrumentos estão apagadas, significa que o bloqueio do diferencial dianteiro está desbloqueado.

# Bloqueio do diferencial

## **i** AVISO

Ao realizar a operação de bloqueio do diferencial, se a luz indicadora no botão piscar e depois apagar, e a luz de aviso de falha do bloqueio do diferencial do eixo traseiro (amarela)  no painel piscar e depois apagar, significa que as condições de bloqueio do diferencial não foram atendidas. As seguintes condições básicas devem ser atendidas para o bloqueio normal:

- › A velocidade do veículo deve ser inferior a 5 km/h;
- › O bloqueio do diferencial do eixo traseiro deve estar no estado bloqueado.
- › O modo de condução está no modo 4L.
- › A diferença de velocidade das rodas esquerda e direita deve ser menor que 50 rpm.

## **i** AVISO



- › Ao desbloquear o diferencial traseiro, o diferencial dianteiro também será desbloqueado simultaneamente.
- › Após o modo de condução sair do modo 4L, o bloqueio do diferencial do eixo dianteiro será desbloqueado automaticamente.

- › Ao realizar a operação de desbloqueio do bloqueio do diferencial, se o desbloqueio estiver difícil, você pode girar levemente o volante para a esquerda e para a direita para ajudar no desbloqueio.

---

## **Alarme de excesso de velocidade**



Ao dirigir com o bloqueio do diferencial ativado, se a velocidade do veículo aumentar para 30-40 km/h, o sistema emitirá o seguinte alarme:

- › A luz indicadora no botão do diferencial pisca.
- › No painel de instrumentos, as luzes indicadoras do bloqueio do diferencial traseiro (verde)  e do bloqueio do diferencial dianteiro (verde)  piscam.

Quando ocorrer o fenômeno acima, reduza a velocidade do veículo.

## **Desbloqueio automático por excesso de velocidade**

Ao dirigir com o diferencial bloqueado, se a velocidade do veículo exceder 40 km/h, o diferencial será desbloqueado automaticamente.

Após o desbloqueio, a luz indicadora no botão do diferencial  e as luzes indicadoras do bloqueio do diferencial traseiro (verde)  e do bloqueio do diferencial dianteiro (verde) no painel de instrumentos se apagam.

Na tela dianteira, na interface de todas as aplicações, toque em **【 Modo Off-road 】** para entrar na interface do modo off-road.

Nesta interface, você pode visualizar informações relacionadas ao off-road, como modo de condução, pressão e temperatura dos pneus, orientação da frente do veículo, status do bloqueio do diferencial, ângulo de inclinação (pitch) e ângulo de rolagem (roll).

› **【Visão detalhada】** : Após ativar a Vista do Painel, você pode ver a imagem sob o capô à medida que o veículo se move. Essa função pode ajudar o motorista a dirigir em condições de estrada mais complexas.

Quando a velocidade do veículo exceder um determinado valor, essa função será automaticamente desativada.

› **【Controle de velocidade off-road】** : Exibe o status operacional do controle de cruzeiro off-road.

› **【Curva de 360° graus】** : Exibe o status operacional do Tank Turn.



› **【Pressão atm】** : Exibe o valor da pressão atmosférica na área onde o veículo se encontra.

› **【Altitude】** : Exibe a altitude da área onde o veículo se encontra.

› **【Ângulo de Esterçamento da Roda】** : Exibe o ângulo de esterçamento das rodas. Quando 0° é exibido, significa que as rodas estão retas.

› **【Inclin】** : quando o veículo está em uma ladeira, exibe o ângulo em que a frente do veículo está inclinada para cima ou para baixo. Quando 0° é exibido, significa que o veículo está na posição horizontal na direção dianteira e traseira.

› **【Inc Lat】** : quando o veículo está em uma ladeira, exibe o ângulo de inclinação lateral do veículo. Quando 0° é exibido, significa que o veículo está na posição horizontal na direção esquerda e direita.

› Status do bloqueio do diferencial: Exibe o status operacional do bloqueio do diferencial.  Ícone de desbloqueio: indica que o bloqueio do diferencial está desbloqueado.  Ícone de bloqueio: indica que o bloqueio do diferencial está bloqueado.

# Cruzeiro off-road

## Introdução ao sistema

Este sistema permite manter a velocidade definida sem precisar pisar no acelerador ou no freio. Este sistema pode ser usado quando o veículo está em baixa velocidade no modo 4L, em condições off-road, em estradas irregulares ou para sair de atolamentos.

### ⚠️ ATENÇÃO

- › Este sistema é apenas uma ferramenta auxiliar e não pode substituir o julgamento do motorista sobre as condições da estrada e do tráfego, muito menos a condução do veículo pelo motorista. Em qualquer caso, o motorista deve ser responsável pela segurança do veículo e deve sempre se concentrar em dirigir com cuidado.
- › O uso inadequado deste sistema pode causar acidentes.
- › Se o sistema for usado continuamente por muito tempo, ele pode superaquecer, mostrando um aviso no painel e apagando a luz verde de operação . Pare o veículo em local seguro e desligue-o para resfriar o sistema.
- › Se uma das rodas escorregar durante o uso, ative o bloqueio do diferencial. (▷ [Página 134](#))

### ⚠️ CUIDADO

Em certas condições, o sistema pode não manter a velocidade constante, o que pode levar a acidentes. Por exemplo:

- › Declives com grande inclinação.
- › Estradas particularmente acidentadas e irregulares.
- › Estradas com neve, gelo ou outras estradas escorregadias etc.

### i AVISO

- › O sistema não pode ser usado em alta velocidade.
- › Como este sistema foi projetado para condições off-road, a velocidade de cruzeiro vai de 4 a 12 km/h.

## Ativar e desativar



0FF1975FOA9D

1. Pressione o botão de cruzeiro off-road próximo à alavanca de mudança de marchas para ativar a função. Pressione novamente para desligar.

A luz cinza no painel indica que o cruzeiro off-road  está ligado e em espera.

## AVISO

Ao ligar o cruzeiro off-road, as seguintes condições devem ser atendidas:

- › A porta do motorista está completamente fechada.
- › O veículo foi ligado e colocado na marcha N.
- › O veículo deve estar no modo 4L.
- › O freio de estacionamento está liberado.

2. Ao engatar D ou M, o cruzeiro off-road entra automaticamente em operação.

O indicador de operação de cruzeiro off-road (verde)  no instrumento se acende para indicar que o sistema está em operação.

## **Configuração da velocidade de cruzeiro**

- › Pressione o botão de aceleração (+) ou desaceleração (-) no lado esquerdo do volante para ajustar a velocidade definida.
- › Pise no acelerador ou no freio, e após atingir a velocidade desejada, solte o pedal.

## AVISO

Quando a velocidade de cruzeiro excede 20 km/h, o cruzeiro cross-country entra em estado de espera e quando excede 36 km/h, é automaticamente desligado.

## **Marcha recomendadas para cruzeiro off-road**

A seguir, estão listados alguns terrenos típicos e as marchas de cruzeiro off-road recomendadas, apenas para referência:

Marcha de cruzeiro off-road (valor de referência)	Condições da estrada
1ª marcha~2ª marcha	Estradas com pedras, estradas esburacadas (descidas), estradas com tração irregular etc.
3ª marcha~4ª marcha	Estradas esburacadas (subidas), estradas de cascalho (descidas) etc.
5ª marcha~6ª marcha	Neve, lama, estradas de cascalho (planas ou subidas) etc.
7ª marcha a 9ª marcha	Terrenos arenosos, estradas lamacentas, grama, etc.

# Assistência à direção

## Introdução ao sistema

Por favor, use este sistema quando o controle de cruzeiro off-road estiver ativado, caso contrário, ele não funcionará corretamente. (► Página 138)

Este sistema melhora o desempenho off-road do veículo, reduz efetivamente o raio de curva e aumenta a capacidade de manobra, mantendo a velocidade definida.

## Como usar



ED15E4AADFD3

1. Após ativar o cruzeiro off-road, pressione o botão de assistência de direção  para ativar essa função. Pressione novamente para desligar.

Quando a luz cinza de espera de assistência de direção no painel  acende, significa que a função está ligada e em espera.

2. Engate a marcha D ou M, gire o volante até o batente (no sentido anti-horário ou horário), solte o freio de estacionamento e o pedal do freio, e a assistência de direção entrará em operação.

Quando a luz verde de assistência de direção  no painel acende, significa que a função está ativa.

## AVISO

Para usar a assistência de direção, as seguintes condições devem ser atendidas:

- › Diferencial traseiro destravado (pré-requisito).
- › O pedal do acelerador e o pedal do freio não estão pressionados muito fundo.

## AVISO

- › A assistência de direção funciona melhor quando o cruzeiro off-road está na velocidade mínima.
- › Quando a velocidade ultrapassa 10 km/h, a assistência entra em espera; acima de 30 km/h, desliga automaticamente.

## CUIDADO

É proibido usar a função de assistência de direção em estradas pavimentadas, caso contrário, acelerará os danos aos componentes mecânicos da transmissão e o desgaste dos pneus.

# 5

## Medidores e mostradores

---

Painel de instrumentos ..... 142

Tela dianteira ..... 157

# Painel de instrumentos

## Visão geral do painel de instrumentos

O painel pode alternar entre modo clássico e modo off-road; as informações exibidas variam levemente entre os modos.

Modo Off-road: O painel de instrumentos foca na exibição de informações relacionadas ao off-road. Por exemplo: ângulo de inclinação, ângulo de rotação lateral, direção do veículo, ângulo das rodas, etc.

O que se segue é apenas uma introdução ao modo clássico.

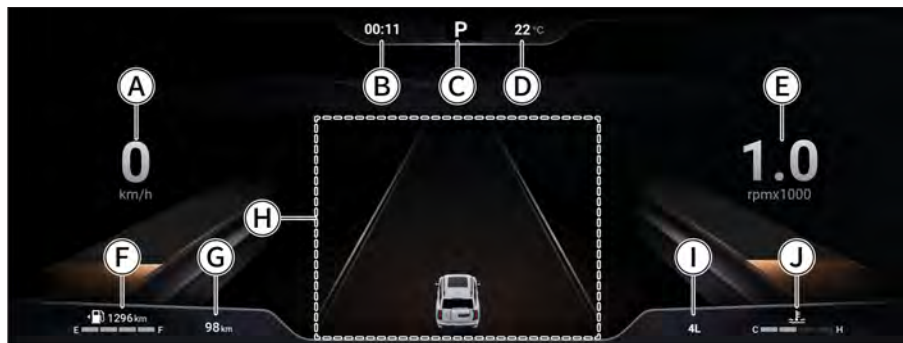

609C7A87033F

- (A) Velocímetro
- (B) Relógio digital
- (C) Indicação de mudança de marcha
- (D) Temperatura externa
- (E) Central de informações
- (F) Indicador de combustível e autonomia
- (G) ODO
- (H) Apresentação das informações de assistência ao motorista
- (I) Modo de condução
- (J) Medidor de temperatura do motor

### Velocímetro

Exibe a velocidade de condução atual.

### Indicação de mudança de marcha

Mostra a marcha atual. Quando o sistema reconhece que precisa aumentar ou diminuir a marcha, ele exibe o símbolo de aumento ▲ ou diminuição ▼ de marcha para solicitar ao motorista que aumente ou diminua a marcha.

## Central de informações

Você pode configurar o conteúdo exibido no centro de informações (dados de viagem, multimídia, rotação do motor, etc.) conforme necessário.

Pressione o botão do volante para alternar o conteúdo exibido aqui.

## Indicador de combustível e autonomia

Mostra a quantidade aproximada de combustível restante no tanque e a autonomia de cruzeiro.

### AVISO

- › Ao dirigir em um declive ou fazer curvas longas, o combustível no tanque está em movimento e a exibição do combustível pode ficar instável.
- › A autonomia de cruzeiro varia de acordo com os hábitos de direção e as condições da estrada.
- › Se a luz de advertência de combustível baixo (amarela)  no painel de instrumentos estiver acesa, reabasteça mesmo que ela mostre que você pode ir mais longe.

## Apresentação das informações de assistência ao motorista

As informações relacionadas ao sistema de assistência ao motorista serão exibidas aqui.

## Modo de condução

Exibe o modo de condução atualmente selecionado.

## ODO

Mostra a quilometragem total percorrida.

## Medidor de temperatura do motor

Mostra a temperatura aproximada do líquido de arrefecimento do motor.

### CUIDADO

Quando a temperatura da água atingir a zona de alerta vermelho, deve-se reduzir imediatamente a velocidade, encostar o veículo à beira da estrada e verificar o motor. Só é possível ligar novamente o motor quando a temperatura da água estiver normal.

# Painel de instrumentos

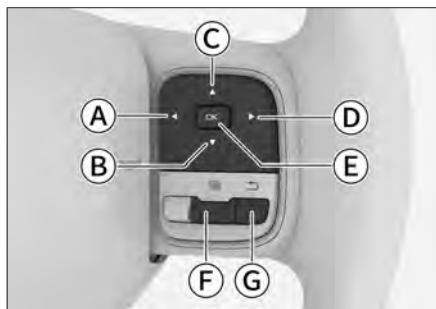

## Controle do painel de instrumentos

### Botão de controle



- Ⓐ Botão de alternar para a esquerda
- Ⓑ Botão alternar para baixo
- Ⓒ Botão alternar para cima
- Ⓓ Botão de alternar para a direita
- Ⓔ Botão **【OK】**
- Ⓕ Botão de comutação do painel de instrumentos/multimídia
- Ⓖ Botão “Voltar”

### Comutação do painel de instrumentos/multimídia

Pressione o botão de comutação . Quando o indicador de controle do volante (verde)  no painel de instrumentos acende, os botões do lado direito do volante são usados para controlar o painel de instrumentos; quando o indicador de controle do volante (cinza)  no painel de instrumentos acende, os botões do lado direito do volante são usados para controlar o sistema de áudio e vídeo.

### Ocultar as mensagens de alarme

Pressione o botão **【OK】** para ocultar a mensagem de alerta importante atual.



Pressione e segure o botão **【OK】** para ocultar todas as mensagens de alerta importantes.

#### AVISO

Quando houver uma mensagem de advertência na interface do painel de instrumentos, ela deverá ser suprimida primeiro. Caso contrário, outras funções de controle do painel de instrumentos não poderão ser usadas.

### Exibição dos dados de direção

Na interface de dados de direção, você pode realizar as seguintes operações:

- › Pressione o botão de comutação para cima  ou para baixo  para visualizar os dados de direção página por página.
- › Inclui informações como quilometragem, velocidade média, tempo de viagem, consumo médio, consumo instantâneo, monitoramento da pressão dos pneus, etc.
- › Pressione e segure o botão **【OK】** para exibir a interface do menu secundário. No submenu, é possível ver alertas históricos e redefinir informações de viagem.

Pressione o botão “Voltar”  para retornar à interface anterior.

## Exibição das informações da mídia de áudio

Pressione o botão de alternância para a esquerda ◀ ou o botão de alternância para a direita ▶ até que o centro de informações mude para a interface de áudio/mídia. Neste ponto, você pode visualizar as informações de áudio ou rádio que estão sendo reproduzidas.

## Exibição das informações do telefone Bluetooth

Pressione os botões para a esquerda ◀ ou direita ▶ até que o centro de informações mude para a interface do telefone Bluetooth. Na interface do telefone Bluetooth, você pode realizar as seguintes operações:

- › Pressione os botões para cima ▲ ou para baixo ▼ para visualizar cada item do histórico de chamadas do telefone Bluetooth.
- › Pressione o botão 【OK】 para discar o item selecionado do histórico de chamadas.

## Mudar o modo de exibição

Pressione o botão de alternar para a esquerda ◀ ou o botão de alternar para a direita ▶ até que o centro de informações mude para a interface do modo de exibição.

No modo de exibição, pressione os botões para cima ▲ ou para baixo ▼ para alternar o modo de exibição do painel; pressione 【OK】 para confirmar.

### AVISO

Toque sucessivamente no botão "Aplicar" → 【Configuração do sistema】 → 【Personalização】 → 【Tela de exibição do painel】 → 【Modo Off-road】 na barra lateral da tela dianteira ②, marque a opção 【Iniciar o aplicativo para tráfego off-road de forma sincronizada】; depois de selecionar o modo off-road no painel de instrumentos, a tela de exibição frontal abrirá a interface de informações de aviso off-road de forma síncrona.

## Luzes indicadoras do painel de instrumentos

### AVISO

- › Quando o modo de alimentação é colocado em ligado (ON), algumas luzes indicadoras e luzes de advertência acendem por um curto período de tempo, indicando que a autoverificação do sistema está em andamento, o que é um fenômeno normal.
- › Dependendo da configuração do veículo, nem todas as luzes indicadoras e luzes de advertência do painel de instrumentos podem acender.
- › Devido ao fundo escuro/claro do painel, algumas luzes podem ter cores ligeiramente diferentes.



## Luz indicadora de alarme importante

Quando essa luz acende em vermelho, significa que o veículo tem informações de alarme importantes no momento e que pelo menos uma informação de alarme importante foi bloqueada manualmente.

### ATENÇÃO

Não ignore nenhuma mensagem de alarme. Caso contrário, isso poderá causar danos graves ao veículo ou um acidente.

### AVISO

Todas as mensagens de alarme presentes no momento no veículo podem ser visualizadas na interface de mensagens de alarme do painel de instrumentos.



## Luz de advertência de porta aberta

Luz vermelha acesa indica porta ou capô aberto ou não fechado completamente.



## Luz de advertência do cinto de segurança

Luz vermelha acesa indica que motorista ou passageiro não está com cinto afivelado.



## Luz indicadora do freio de estacionamento

Quando essa luz acende em vermelho, significa que o freio de estacionamento foi acionado.

Luz vermelha piscando indica alta temperatura do disco de freio ou inclinação excessiva da via. Nesse momento há o risco de derrapagem, pise no pedal do freio e pare o veículo em uma estrada plana o mais rápido possível.



## Luz de advertência de falha do sistema de freio

Quando essa luz acende em vermelho, significa que o nível do fluido de freio está muito baixo ou que o sistema de distribuição da força de frenagem está com defeito.

Nesse momento, estacione o veículo em um local seguro imediatamente e entre em contato com uma Concessionária autorizada. Caso contrário, isso causará um acidente grave.



### **Luz de advertência do sistema de carregamento da bateria**

Quando este indicador vermelho acende após a partida do veículo, indica uma falha no sistema de carregamento da bateria. Nesse momento, estacione o veículo em um local seguro imediatamente e entre em contato com uma Concessionária autorizada.



### **Luz de advertência de mau funcionamento do airbag**

Quando essa luz vermelha acende, significa que o sistema de airbag está com defeito. Nesse momento, dirija-se a uma Concessionária autorizada para fazer a inspeção o quanto antes.



### **Luz de aviso de falha no sistema de direção elétrica assistida**

Quando essa luz acende em vermelho, significa que o sistema de direção assistida elétrica tem uma falha e a assistência à direção desaparece. Nesse momento, estacione o veículo em um local seguro, desligue o veículo e aguarde alguns minutos antes de dar partida novamente. Se essa luz permanecer acesa, dirija-se a uma Concessionária autorizada para fazer a inspeção o quanto antes.

### **⚠ ATENÇÃO**

Quando esta luz vermelha acende, o sistema de direção elétrica assistida deixará de funcionar. Nessa situação, será necessário aplicar mais força ao volante para mudar a direção do veículo. Recomenda-se procurar uma Concessionária autorizada o quanto antes.



### **Luz de advertência de baixa pressão do óleo**

Quando esta luz vermelha acende, indica que o nível de óleo do motor está baixo. Nesse momento, pare o veículo em um local seguro o quanto antes e desligue o motor, caso contrário, os componentes do motor serão seriamente danificados. Verifique o nível de óleo depois de parar por alguns minutos e adicione óleo, se necessário. Se o nível do óleo estiver normal, mas essa luz ainda estiver acesa, entre em contato com uma Concessionária autorizada.



### **Luz de advertência de temperatura alta da água do motor**

Esta luz vermelha acende para indicar que a temperatura do sistema de arrefecimento do motor está muito alta. Nesse momento, pare o veículo para inspeção, caso contrário, o motor será danificado.



### **Luz de advertência de superaquecimento da transmissão**

Quando esta luz vermelha acende, indica que a temperatura do óleo da transmissão está alta (situações como partidas frequentes em ladeiras ou acelerar o pedal totalmente podem causar o acendimento desta luz). Nesse caso, estacione o veículo em local seguro e aplique o freio de estacionamento o mais rápido possível para permitir que a transmissão esfrie.

Se essa luz ainda estiver acesa após seguir as instruções acima, entre em contato com uma Concessionária autorizada.



### **Luz indicadora de separador água/combustível**

Aplicável a veículos equipados com motor a diesel.

Esta luz vermelha acende para indicar que a água no separador de óleo e água excede o valor padrão. Nesse caso, entre em rápido contato com uma Concessionária autorizada o quanto antes para drenar a água.



### **Luz de advertência de assistência lateral**

Esta luz acende em vermelho para indicar que existe uma falha com a assistência lateral. Não use a assistência lateral neste momento e contate uma Concessionária autorizada o mais rápido possível.



### **Luz de advertência de falha do aviso de saída de faixa**

Quando essa luz acende em vermelho, significa que a função de aviso de saída de faixa está com defeito. Neste caso, não utilize a função e leve o veículo para inspeção na Concessionária autorizada mais rápido possível.



### **Luz de advertência de falha da assistência à permanência na faixa**

Esta luz acende em vermelho para indicar que há uma falha na função de assistência à permanência na faixa. Não utilize esse recurso neste momento e contate um serviço de manutenção Concessionária autorizada o mais rápido possível.



### **Luz de aviso de falha no controle de cruzeiro off-road**

Quando esta luz vermelha acende, indica uma falha no sistema de cruzeiro off-road. Neste caso, desligue a função e procure uma Concessionária autorizada imediatamente.



### **Luz de aviso de falha na assistência de direção**

Quando esta luz vermelha acende, significa que a função de assistência à direção falhou.



### **Luz indicadora da luz de neblina traseira**

Quando essa luz acende em amarelo, significa que a luz de neblina traseira está ligada.



### **Luz indicadora de espera do assistente de parada automática**

Quando esta luz amarela acende, indica que a função de freio de estacionamento automático está ativada e em modo de espera.



### **Luz indicadora de descida de ladeira**

Quando esta luz amarela acende, indica que o sistema de assistência em descida está ativado e em espera.

Quando esta luz amarela pisca, o sistema de assistência em descida está em funcionamento.



## **Luz de advertência do sistema de controle eletrônico de estabilidade**

Quando essa luz pisca em amarelo, significa que o sistema de controle eletrônico de estabilidade está em condições de funcionamento.

Quando esta luz amarela acende, indica falha no sistema de controle eletrônico de estabilidade.



## **Luz indicadora de desligamento do sistema eletrônico de controle de estabilidade**

Quando esta luz amarela acende, significa que o controle eletrônico de estabilidade foi desativado.



## **Luz indicadora de desativação do sistema de assistência à colisão frontal**

Quando esta luz amarela acende, as funções de frenagem automática de emergência e alerta de colisão frontal estão desativadas.



## **Luz de aviso de falha no sistema de assistência à colisão frontal**

Quando esta luz amarela acende, há falhas nas funções de frenagem automática de emergência e alerta de colisão frontal. Nesse momento, dirija-se a uma Concessionária autorizada para fazer a inspeção o quanto antes.



## **Luz de advertência do sistema de assistência lateral traseira**

Esta luz acende em amarelo para indicar que o sensor do sistema de assistência lateral traseira está bloqueado. Neste momento, verifique a parte interna e externa do para-choque traseiro quanto à obstrução e remova imediatamente.



## **Luz de advertência do sistema de monitoramento da pressão dos pneus**

Quando esta luz amarela acende, indica pressão baixa ou temperatura alta nos pneus, acompanhada de alerta sonoro. Nesse momento, pare o veículo para verificar o problema e entre em contato com uma Concessionária autorizada.

Quando esta luz amarela pisca e depois permanece acesa, indica falha no sistema de monitoramento de pressão dos pneus, com alertas sonoros.

## ATENÇÃO

- › Se essa luz estiver acesa, evite curvas fechadas ou frenagens de emergência, dirija o veículo até um local seguro o mais rápido possível e pare para inspeção.
- › Dirigir um veículo com baixa pressão nos pneus ou alta temperatura aumentará a possibilidade de falha nos pneus e poderá até mesmo causar danos graves ao veículo ou um acidente.



## **Luz de advertência de baixo nível de combustível**

Quando esta luz amarela acende, indica nível baixo de combustível.

No caso de descidas ou curvas, essa luz pode acender antecipadamente devido ao fluxo de combustível no tanque.

## CUIDADO

É proibido dirigir o veículo com o nível de combustível muito baixo. O sistema de controle de emissões e o sistema de potência podem ser danificados devido ao esgotamento do combustível.



## **Luz indicadora de ureia**

Esta luz acende ou pisca em amarelo, indicando que o motor tem uma necessidade imediata do sistema de controle de ureia (como falta de solução de ureia, falha etc.). Neste momento, siga as instruções no painel de instrumentos ou entre em contato com uma Concessionária autorizada.



## **Luz de advertência de falha do farol alto automático**

Quando esta luz acende em amarelo, significa que há uma falha na função de farol alto automático. Nesse momento, ligue o farol alto ou o farol baixo manualmente, conforme necessário, e dirija-se a uma Concessionária autorizada para a inspeção o quanto antes.



### **Luz de advertência do sistema de partida/parada inteligente**

Quando esta luz acende em amarelo, significa que há uma falha no sistema de partida/parada inteligente.



### **Luz de advertência de falha do freio de estacionamento**

Quando essa luz acende em amarelo, significa que há uma falha no sistema de freio de estacionamento elétrico.



### **Luz de advertência de falha do sistema de freio antibloqueio**

Quando essa luz acende em amarela, significa que o sistema de freio antibloqueio tem uma falha. Nesse caso, entre em contato com uma Concessionária autorizada.

Quando esta luz amarela acende, o veículo ainda pode frear normalmente, mas o sistema ABS está desativado.



### **Luz de aviso de falha no sistema de direção elétrica assistida**

Quando essa luz acende em amarelo, significa que o efeito de assistência à direção está reduzido e que, nesse momento, é necessário mais força para operar o volante. Se essa luz permanecer acesa após reiniciar o veículo ou dirigir por uma curta distância, dirija-se a uma Concessionária autorizada para fazer a inspeção o quanto antes.



### **Luz indicadora de pré-aquecimento do motor**

Aplicável a veículos equipados com motor a diesel.

Em condições frias, quando a temperatura do motor é inferior ao valor padrão, esta luz amarela acende. Quando a vela de pré-aquecimento estiver totalmente pré-aquecida, esta luz apaga, indicando que o motor pode ser ligado. O tempo de pré-aquecimento varia de acordo com a temperatura do motor e do líquido de arrefecimento.

Se esta luz piscar em amarelo durante a condução, significa que o sistema de controle eletrônico do motor tem uma falha e você deve entrar em contato com Concessionária autorizada o quanto antes.



### **Luz de advertência de falha do sistema do motor**

Quando esta luz amarela acende após o motor ligar, indica falha que pode afetar as emissões do veículo. Nesse caso, entre em contato com uma Concessionária autorizada.



### **Luz de advertência de manutenção do motor**

Esta luz acende em amarelo para indicar uma falha no motor não relacionada às emissões. Nesse caso, entre em contato com uma Concessionária autorizada.



### **Luz de advertência de falha no bloqueio do diferencial dianteiro**

Quando esta luz amarela acende, o bloqueio do diferencial dianteiro está com falha. Procure a Concessionária autorizada imediatamente.



### **Luz indicadora de falha no bloqueio do diferencial do eixo traseiro**

Quando essa luz acende em amarelo, significa que o bloqueio do diferencial do eixo traseiro está com defeito. Dirija-se a uma Concessionária autorizada para reparar o defeito o quanto antes.

Esta luz amarela pisca e depois apaga, indicando falha na trava do diferencial do eixo traseiro. Confirme as condições antes de tentar travar novamente.



### **Luz indicadora da seta esquerda**

Quando a seta esquerda está funcionando, a luz indicadora da seta esquerda pisca.

Quando o sinalizador de emergência estiver aceso, a luz indicadora da seta e todos os sinais de mudança de direção piscarão juntos.

## AVISO

Quando o indicador da seta pisca rapidamente, isso geralmente significa que a seta está danificada e deve ser substituída o mais rápido possível. Caso contrário, os outros motoristas não verão o sinal que você envia.



### **Luz indicadora da seta direita**

Quando a seta direita está funcionando, a luz indicadora da seta direita pisca.

Quando o sinalizador de emergência estiver aceso, a luz indicadora da seta e todos os sinais de mudança de direção piscarão juntos.

## AVISO

Quando o indicador da seta pisca rapidamente, isso geralmente significa que a seta está danificada e deve ser substituída o mais rápido possível. Caso contrário, os outros motoristas não verão o sinal que você envia.



### **Luz indicadora do interruptor geral do farol**

Quando essa luz acende em verde, significa que o interruptor geral do farol está ligado.



### **Luz indicadora da luz de posição**

Quando esta luz verde acende, as luzes de posição e placa estão ligadas.



### **Luz indicadora do farol de neblina dianteiro**

Quando esta luz verde acende, os faróis de neblina dianteiros estão ligados.



### **Luz indicadora do farol alto automático**

Quando essa luz acende em verde, indica que o farol alto automático está ativado.



### **Luz indicadora do assistente de parada automática**

Quando esta luz verde acende, o freio de estacionamento automático está ativado e em funcionamento.



### **Luz indicadora de monitoramento de ponto cego**

Quando esta luz verde acende, a assistência de permanência em faixa está ativada.



### **Luz indicadora de advertência de marcha à ré**

Quando essa luz verde acender, significa que a função de advertência de marcha à ré está ligada.



## Luz indicadora de aviso de saída de faixa

Quando essa luz acende em verde, significa que a função de aviso de saída de faixa está ligada.



## Luz indicadora de assistência à permanência na faixa

Quando esta luz verde acende em verde, significa que a função de assistência à permanência na faixa está ligada e funcionando normalmente.



## Luz indicadora de parada e partida (start-stop) inteligente

Quando esta luz acende em verde, significa que o veículo está em estado de desligamento automático e atende às condições de partida automática.



## Luz indicadora do cruzeiro adaptativo

Quando esta luz verde acende, o controle de cruzeiro adaptativo está ativado e a velocidade foi definida com sucesso.

### **i** AVISO

O número na luz indicadora mudará de acordo com a velocidade de cruzeiro.



## Luz indicadora de cruzeiro inteligente

Quando esta luz verde acende, o cruzeiro inteligente está ativado com velocidade definida com sucesso.



## Luz indicadora de cruzeiro off-road

Luz verde: cruzeiro off-road ativado e em operação.



## Luz indicadora de assistência de direção

Quando esta luz verde acende, a assistência de direção está ativa.



## Luz indicadora de bloqueio do diferencial dianteiro

Quando esta luz verde acende, o bloqueio do diferencial dianteiro foi ativado com sucesso.



## Luz indicadora de bloqueio do diferencial do eixo traseiro

Quando esta luz verde acende, o bloqueio do diferencial traseiro foi ativado com sucesso.



## Seta do reboque

Depois que a porta de alimentação do reboque estiver conectada corretamente, esta luz piscará em verde em conjunto com as setas.

# Painel de instrumentos



## Luz indicadora de controle através do volante de direção

Quando esta luz verde acende, indica que os botões do lado direito do volante estão controlando o painel de instrumentos.



## Luz indicadora de farol alto

Quando esta luz azul acende, os faróis altos estão ativados.



## Luz indicadora de espera do cruzeiro off-road

Quando esta luz cinza acende, o cruzeiro off-road está ativado e em modo de espera.



## Luz indicadora de espera da assistência de direção

Quando esta luz cinza acende, a assistência de direção está ativada e em espera.



## Luz indicadora de espera do cruzeiro adaptativo

Quando esta luz cinza acende, o sistema de cruzeiro adaptativo está pronto para ser ativado.



## Luz indicadora de espera do cruzeiro inteligente

Quando esta luz cinza acende, o sistema de cruzeiro inteligente está pronto para ser ativado.



## Luz indicadora de controle através do volante de direção

Quando esta luz cinza acende, indica que os botões do lado direito do volante estão controlando a tela dianteira.

### **i** AVISO

O número na luz indicadora mudará de acordo com a velocidade de cruzeiro.

---

## Botões de controle multimídia

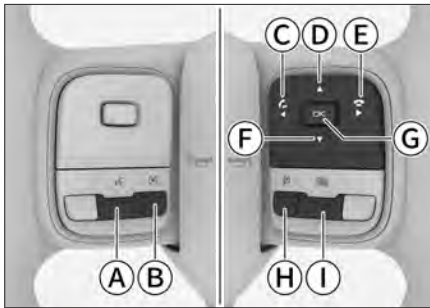

46FD32BA987F

- Ⓐ Botão de voz
- Ⓑ Botão personalizado
- Ⓒ Botão alternar para a esquerda/atender
- Ⓓ Botão alternar para cima
- Ⓔ Botão alternar para a direita/desligar
- Ⓕ Botão alternar para baixo
- Ⓖ Botão **【OK】**
- Ⓗ Botão mudo
- Ⓘ Botão de comutação do painel de instrumentos/multimídia

## Comutação do painel de instrumentos/multimídia

Pressione o botão de comutação . Quando o indicador de controle do volante (verde) no painel de instrumentos acende, os botões do lado direito do volante são usados para controlar o painel de instrumentos; quando o indicador de controle do volante (cinza) no painel de instrumentos acende, os botões do lado direito do volante são usados para controlar o sistema de áudio e vídeo.

Além de atender funções básicas em cenários padrão, os botões no volante também atendem funções específicas em contextos especiais e de chamadas, ampliando a versatilidade.

A prioridade é de alta para baixa: Situação de chamada > Situação especial > Situação padrão.

### Em caso de chamadas

Quando houver uma chamada recebida, pressione o botão "Atender" para atender a chamada. Pressione o botão "Desligar" para encerrar a chamada.

### Em casos especiais

Em situações especiais, a tela mostrará instruções sobre os botões do volante; siga as orientações.

### Em casos padrão

As funções básicas dos interruptores do volante de direção são as seguintes:



## Tela dianteira



- › Para modelos sem função de assistente de voz, pressione o botão de voz  para entrar na interface de interconexão do celular.



Para modelos equipados com função de assistente de voz, pressione o botão de voz  para iniciar o assistente de voz integrado do veículo.

Para modelos equipados com função de interconexão de celular, pressione e segure o botão de voz  para ativar a função de voz de interconexão do celular. Se a função de espelhamento de smartphone não estiver ativada, pressione e segure este botão para acessar as configurações.

- › Pressione o botão personalizado  para usar a função personalizada configurada. Pressione e segure esse interruptor para entrar na tela de configuração da função do interruptor, você pode definir a função personalizada desse botão.

- › Ao reproduzir mídia: pressione o botão de alternância para a esquerda  ou direita  para mudar para a mídia anterior/próxima; pressione e segure para retroceder/avançar rapidamente.

Ao ouvir rádio: pressione o botão de alternância para a esquerda  ou direita  para buscar a estação válida anterior/próxima; pressione e segure para mudar para a estação favorita anterior/próxima.

- › Pressione o botão de alternar para cima  ou o botão de alternar para baixo  para aumentar ou diminuir o volume.

### AVISO

A exposição a ambientes com ruído acima de 85 decibéis pode causar perda auditiva.

- › Pressione o botão **【OK】** para pausar ou reproduzir mídia.
- › Pressione o botão mudo  para ativar ou desativar o silenciamento.

## Dispositivos externos

### Interface USB

A porta USB está localizada no rebaixo do lado esquerdo do painel de instrumentos auxiliar, conforme mostrado na figura.

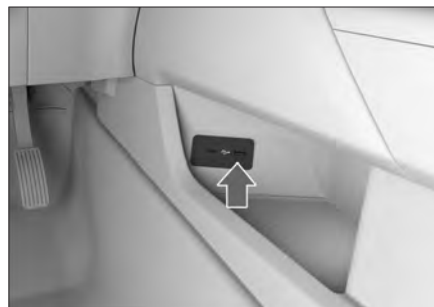

A porta com o símbolo USB  é uma porta de dados USB que suporta transmissão de dados e carregamento.

## **i** AVISO

- › Certifique-se de que a conexão entre o dispositivo externo e a interface de entrada permaneça estável.
- › Não conecte ou desconecte dispositivos aleatoriamente durante a reprodução, para evitar problemas como o sistema não conseguir identificar o dispositivo corretamente.

## Especificações de mídia

Este sistema é compatível com as seguintes especificações de mídia:

Mídia	Especificações
Dispositivo USB	Dispositivos de armazenamento USB com formato de partição FAT32
Áudio Bluetooth	Protocolo Bluetooth versão 5.1 (compatível com versões anteriores do Bluetooth e com BLE), protocolo AVRCP versão 1.4, protocolo A2DP versão 1.3.

## **i** AVISO

Devido à variedade de dispositivos de armazenamento USB, este sistema pode não ser compatível com todos os dispositivos de armazenamento USB.

## Formato de arquivo

Este sistema é compatível com os seguintes formatos de arquivo:

Arquivo	Formato
Áudio	MP3, WMA, AAC, WAV, FLAC, APE, OGG, AMR
Vídeo	MP4, M4V, MOV, 3GP, WMV, AVI, MPEG, MKV, WEBM, XVID

## **i** AVISO

Devido às características do arquivo (como qualidade do arquivo, taxa de bits, taxa de quadros, resolução, qualidade da compactação ou danos etc.), ao ambiente de reprodução e ao dispositivo de armazenamento, mesmo que o formato do arquivo seja compatível com este sistema, ele pode não ser reproduzido normalmente.

## Sobre a tela

### **!** ATENÇÃO

- › Durante a condução, o motorista não deve operar a tela e deve manter o volume do sistema multimídia em um nível adequado para evitar distrações que possam comprometer a segurança.
- › Algumas regulamentações estaduais ou locais podem proibir o uso de tela dentro do campo de visão do motorista, portanto, cumpra com as leis vigentes.
- › Não conserte, desmonte ou modifique o sistema multimídia por conta própria.

# Tela dianteira

Em caso de falha, pare de usar imediatamente e entre em contato com uma Concessionária autorizada para reparos.

## ⚠ CUIDADO

- › Por motivos de segurança, algumas funções podem não ser operadas quando o veículo começa a ser conduzido.
- › Não aplique muita pressão nem arranhe o visor com objetos pontiagudos.
- › Ao limpar a tela, não use lenços abrasivos ou produtos de limpeza que contenham solventes orgânicos.
- › Durante o uso, se a tela tremer, não bata no visor.
- › O filme protetor da tela pode afetar a exibição e a sensibilidade ao toque. Remova o filme protetor ao usar.
- › Não aplique película por conta própria. Danos causados pela aplicação de película não serão cobertos pela garantia.
- › Ao usar a fonte de alimentação de reserva, use um carregador veicular com circuito de filtro para alimentar dispositivos externos, a fim de evitar interferências no rádio e outras funções.
- › O uso prolongado da tela pode causar fadiga visual. É recomendável fazer pausas intermitentes e olhar frequentemente para o horizonte.

- › Quando o veículo estiver em movimento ou balançando, é aconselhável não olhar para a tela para evitar enjoos.

## Barra de status do visor central

Os ícones da barra de status são exibidos na parte superior do visor central para mostrar o status de cada função. Os ícones da barra de status mudarão em tempo real de acordo com as características da função, intensidade do sinal, status da conexão, status do interruptor etc.

Ícone	Status da função
	Exibição da hora
	Exibição de temperatura
	Sinal de rede do veículo, muda de acordo com o status da rede
	O ponto de acesso não está conectado
	O ponto de acesso está conectado
	O Bluetooth não está conectado

Ícone	Status da função
	O Bluetooth está conectado
	O USB está conectado
	USB anormal
	Carregamento sem fio em espera
	Carregamento sem fio carregando
	Carregamento sem fio concluído

# Tela dianteira

## Página inicial

Toque no botão “Início”  na barra lateral para acessar a interface da página inicial. Inclui cartões de aplicação, entrada do modo off-road, barra lateral, etc.

### Ícones de aplicativos

Alguns cartões podem ser pressionados e arrastados para ajustar a ordem dos cartões.







Alguns ícones exibem botões de função de atalho ou status. Toque no botão de função de atalho para executar a função correspondente.

Toque na posição do botão sem atalho do ícone de aplicativo para alternar para a interface do aplicativo correspondente.

### Modo off-road

Na interface da página inicial, deslize para cima a partir do centro da parte inferior da tela para alternar para a interface do modo off-road.

### Barra lateral

- › Toque no botão “Aplicativos”  para acessar a interface completa dos aplicativos. Os ícones dos aplicativos serão exibidos. Toque no ícone do aplicativo desejado para acessar a interface do aplicativo correspondente.
- › Toque no botão “Configurações do veículo”  para entrar na interface de Configurações do veículo.
- › Se o celular não estiver conectado à Internet, toque no botão “Internet do celular”  para acessar a interface de configurações da Internet do celular. Se o telefone celular estiver conectado à Internet, o ícone da Internet do telefone celular correspondente será exibido aqui. Toque no ícone para alternar para a interface de Internet do celular correspondente.
- › Toque no botão “360”  para acessar a interface de imagem panorâmica.
- › Toque no botão de Música  para entrar na interface de música.
- › Toque no botão “Início”  para acessar a interface da página inicial.

### AVISO

Os ícones e funções na barra lateral não podem ser exibidos na totalidade. Devido a diferentes configurações do modelo ou versões do sistema, os itens de exibição específicos podem variar. Consulte o veículo real para obter detalhes.

## Painel rápido

Na maioria das interfaces, deslize o dedo para baixo a partir da parte superior da tela para abrir o painel rápido.

### Ajuste de brilho/volume

Volume: Toque no controle deslizante e arraste-o para ajustar o volume.

Luz de fundo do veículo: Toque no controle deslizante e arraste-o para ajustar o brilho da luz de fundo do visor do painel de instrumentos, do visor multimídia e dos botões do veículo.

### Toque rápido

Toque no botão para alternar ou ativar ou desativar a função correspondente. Em alguns botões, toque longamente no botão para alternar para a interface de configuração correspondente.

Toque no botão **【Personalizar】** para alternar para a interface de edição, na qual alguns ícones dos botões rápidos podem ser alterados.

## Configurações do sistema

Toque no botão Aplicar **⌘** → **【Configurações do sistema】** para alternar para a interface de configurações do sistema.

### **i** AVISO

Devido às diferentes configurações do veículo ou versões do sistema, as configurações e funções do sistema podem variar. Consulte o veículo real.

### Configurações de conexão de telefone celular

- › **【Bluetooth】** : Toque no botão para ativar ou desativar o Bluetooth desse sistema.
- › **【Bluetooth visível】** : Depois que a função é ativada, outros dispositivos podem detectar o Bluetooth desse sistema, emparelhar e conectar.
- › **【Nome do dispositivo:】** Exibe o nome do dispositivo desse sistema, que pode ser modificado para um nome personalizado.
- › **【Conexão atual】** : Exibe as informações do dispositivo conectado no momento.

Os métodos de conexão incluem Bluetooth, Apple CarPlay e Android Auto.

Os status dos ícones podem ser aceso (conectado) ou não aceso (não conectado).

Toque no ícone Bluetooth, Apple CarPlay ou Android Auto (estado iluminado) para desconectar as conexões Bluetooth, Apple CarPlay ou Android Auto.

# Tela dianteira

Toque no ícone Bluetooth, Apple CarPlay ou Android Auto (estado não iluminado) para se conectar aos dispositivos correspondentes via Bluetooth, Apple CarPlay ou Android Auto.

- › **【Histórico de conexões】** : Exibe informações sobre dispositivos que foram emparelhados e conectados, incluindo nomes de dispositivos e ícones de modo de conexão.

Toque no ícone Bluetooth, Apple CarPlay ou Android Auto para se conectar ao dispositivo correspondente via Bluetooth, Apple CarPlay ou Android Auto.

- › **【Dispositivos disponíveis】** : Exibe uma lista de dispositivos próximos que podem ser emparelhados via Bluetooth. Toque no nome do dispositivo na lista para iniciar uma solicitação de emparelhamento para emparelhamento e conexão. Toque no botão de **【Pesquisar】** para procurar dispositivos Bluetooth novamente.

Ao emparelhar e conectar com outros dispositivos via Bluetooth pela primeira vez, se o dispositivo for compatível com Apple CarPlay ou Android Auto, o sistema solicitará a ativação da conexão Apple CarPlay ou Android Auto. Você pode escolher conforme necessário.

## **i** AVISO

Se você optar por cancelar a conexão e quiser conectar novamente o Apple CarPlay a esse dispositivo. Será necessário excluir este dispositivo das conexões atuais ou do histórico de emparelhamento, reconectar o Bluetooth e, em seguida, selecionar o Apple CarPlay conforme as instruções.

## **Configurações do ponto de acesso**

- › **【Ponto de acesso】** : Toque nesse botão para ativar ou desativar o ponto de acesso. Depois que a função for ativada, outros dispositivos poderão se conectar a esse ponto de acesso.

## **i** AVISO

Este ponto de acesso do sistema suporta apenas a implementação da função de conexão de telefone celular e não pode fornecer serviços de Internet móvel.

- › **【Nome do dispositivo】** : Exibe o nome do dispositivo do ponto de acesso, que pode ser modificado para um nome personalizado.
- › **【Senha】** : Exibe a senha do ponto de acesso, que pode ser modificada para uma senha personalizada.

- › **【Dispositivos conectados】** : Exibe uma lista de dispositivos conectados ao ponto de acesso do veículo.

## Configurações de som

- › **【Som do sistema】** : Ajusta o volume da multimídia, chamadas, etc., define a adaptação do volume ao iniciar, os tons de aviso do sistema, seleciona o som do alarme do veículo, o volume conforme a velocidade, etc.
- › **【Configurações de som】** : Permite selecionar ou definir a posição de audição ideal, ajustar o equalizador, campo de som, etc.

## Configurações da tela

- › **【Ajuste de brilho automático】** : Toque nesse botão para ativar ou desativar essa função. Depois que a função é ativada, o modo de brilho da tela é alternado de forma inteligente de acordo com a intensidade da luz e as mudanças da luz de posição.
- › **【Ajuste de brilho do painel de instrumentos】** : Usado para definir a compensação de brilho do visor do painel de instrumentos.
- › **【Ajuste de brilho da tela central】** : Usado para definir a compensação de brilho do visor multimídia.
- › **【Ajuste de brilho da iluminação interna do veículo】** : Usado para ajustar o brilho da luz de fundo do visor do painel de instrumentos, do visor multimídia, dos botões do veículo etc.
- › **【Formato de exibição do horário】** : Permite escolher o formato de exibição da hora do sistema como sistema de 12 horas ou de 24 horas.
- › **【Ajuste automático do horário】** : Toque nesse botão para ativar ou desativar essa função. Depois que a função é ativada, a hora é sincronizada automaticamente. Após a desativação da função, o tempo pode ser definido manualmente.
- › Outras configurações incluem **【Região】** , **【Fuso horário】** , **【Idioma】** , **【Unidade de pressão dos pneus】** , **【Unidade de temperatura】** , **【Unidade de medida】** , etc.

## Configurações personalizadas

- › **【Voz】** : Permite ativar ou desativar o serviço de função de voz, visualizar a palavra de ativação de voz padrão, definir uma palavra de ativação personalizada, interruptor de ativação de voz e interruptor de comando de atalho, visualizar a descrição da habilidade do assistente de voz etc.

# Tela dianteira

- › **【Tela de exibição do painel】** : Permite selecionar o modo de exibição do painel de instrumentos.

Toque no botão Info à direita ⓘ do **【Modo Off-road】** , marque a opção para **【Iniciar o aplicativo para tráfego off-road de forma sincronizada】** . Quando o painel de instrumentos selecionar o modo Off-road, a tela dianteira exibirá simultaneamente a interface de informações de dicas de Off-road.

- › **【Personalização do botão [\*] no volante】** : Permite selecionar a função personalizada do botão [\*] no volante.

## Sistema

- › **【Informações de versão】** : Permite visualizar e modificar o nome do dispositivo desse sistema e visualizar a versão do software do sistema do veículo.
- › **【Redefinir e Restaurar】** : Permite configurar as opções de reinicialização e recuperação, que incluem as seguintes configurações.

**【Reiniciar rede】** : Quando a rede do veículo estiver anormal, permite reiniciar a rede.

**【Restaurar configurações do sistema】** : Redefine todas as configurações do sistema para os valores padrão.

**【Restaurar todas as configurações para o padrão de fábrica】** : Restaura todas as configurações (configurações do sistema e configurações de controle do veículo) para os valores padrão. Todos os arquivos locais, dados de aplicativos, arquivos pessoais etc. serão apagados.

## **i** AVISO

Sobre a redefinição das configurações do sistema e a restauração das configurações de fábrica:

- › Durante o processo de redefinição das configurações do sistema e restauração das configurações de fábrica, a interface não pode ser operada.
  - › As operações de redefinição das configurações do sistema e de restauração das configurações de fábrica não podem ser desfeitas.
  - › Condições para restaurar as configurações de fábrica: o modo de energia deve estar no modo ON, a marcha deve estar em P e o veículo deve estar parado.
-

## Mídias

### Vídeo USB

Toque no Botão Aplicar  → **【USB Vídeo】** para entrar na interface de vídeo USB, podendo reproduzir vídeos do dispositivo USB conectado à porta USB do veículo (localizada no entalhe do painel auxiliar).

### Música

Toque no botão Aplicar  → **【Mídia】** para entrar na interface de música. Essa função inclui música via Bluetooth, USB, música via Apple CarPlay e música via Android Auto.



Para reproduzir música via Bluetooth, Apple CarPlay e Android Auto, vá até **【Configuração do sistema】** → **【Conexão】** para emparelhar e conectar outros dispositivos de reprodução de áudio.

Para reproduzir música USB, primeiro conecte o dispositivo USB com arquivos de áudio na porta USB do veículo (no entalhe do painel auxiliar).

### Rádio

Toque em Aplicar  → **【Rádio】** para entrar na interface do rádio e ouvir estações locais.

## Telefone

Toque no botão Aplicar  → **【Telefone】** para alternar para a interface de comunicação. Se não houver outros dispositivos Bluetooth conectados, vá para Aplicativos  → **【Configurações do sistema】** → **【Conexão】**, ative o Bluetooth e emparelhe.

- › Depois de digitar o número de telefone, toque no botão “Discar”  para fazer uma chamada.
- › Toque no **【Contatos】**. Após a sincronização com o celular, a lista de contatos será exibida. Toque em um contato ou número de telefone na lista para fazer uma chamada.
- › Toque no **【Histórico de chamadas】**. Após a sincronização com o celular, o histórico de chamadas será exibido. Toque em qualquer registro da lista para fazer uma chamada.

# Tela dianteira

## AVISO

Para usar as funções de contatos e histórico de chamadas, é necessário autorizar permissões no telefone celular emparelhado. Geralmente, durante o emparelhamento, uma janela de autorização de permissão será exibida no telefone celular.





### **Durante uma chamada**

Depois de estabelecer uma chamada, mude para a interface de chamada.



- › Se houver duas chamadas, as informações de chamada em espera serão exibidas na parte superior da interface. Toque no botão de alternar  para alternar entre as duas chamadas.

## AVISO

A função de duas chamadas requer que o celular conectado suporte e tenha as funções relevantes ativadas.

- › Toque no botão “Desligar”  para encerrar a chamada.
- › Toque no botão “Privado/Viva-voz”  para alternar entre o modo privado e o modo viva-voz. O ícone do botão acende, indicando que o modo privado está ativado.  
Modo privado: Fale pelo telefone celular conectado ao sistema via Bluetooth.  
Modo viva-voz: Fale pelo alto-falante e pelo microfone do veículo.
- › Toque no botão “Desligar microfone”  para desligar ou ligar o microfone do veículo. O ícone do botão acende, indicando que o microfone do veículo está desligado.
- › Toque no botão do teclado  para abrir ou fechar o teclado de discagem.

### **Recebimento de chamadas**

Quando houver uma chamada recebida, a janela de chamada recebida é exibida. Toque no botão “Atender”  para atender a chamada. Toque no botão “Desligar”  para encerrar a chamada.

## ATENÇÃO

O motorista deve sempre se concentrar na condução do veículo e não deve se distrair com a chamada para evitar acidentes.

- › As chamadas Bluetooth só podem ser usadas quando as condições da estrada, do tráfego e do clima permitirem.

- › O volume deve ser ajustado moderadamente para que os sinais de fora do veículo, como carros de polícia ou caminhões de bombeiros, possam ser ouvidos a qualquer momento.
  - › Pode não ser possível fazer chamadas em áreas sem sinal de rede ou com sinal de rede muito fraco, bem como em túneis ou estacionamentos subterrâneos.
  - › Quando o motorista precisar operar o telefone celular, estacione temporariamente o veículo em um local seguro.
- 

## Assistente de voz

### Configurações de voz

Configuração de voz: Toque no botão Aplicar  → 【Configuração do sistema】 → 【Personalização】 → 【Voz】

Você pode ativar ou desativar o serviço de função de voz, visualizar a palavra de ativação de voz padrão, definir uma palavra de ativação personalizada, interruptor de ativação de voz e interruptor de comando de atalho, visualizar a descrição da habilidade do assistente de voz etc.

### Como usar

Há várias maneiras de iniciar o assistente de voz:

- › Pressione o botão de voz  no volante.
- › Ativação por voz: por meio da palavra de ativação padrão ou da palavra de ativação personalizada definida.

### ATENÇÃO

Ao usar o assistente de voz para controlar o veículo, preste atenção ao ambiente ao redor e à segurança pessoal para evitar acidentes graves, como prensamento e colisões.

---

### AVISO

A taxa de sucesso do reconhecimento de voz será afetada por fatores como ruído ambiente, hábitos de uso, pronúncia etc. O efeito de uso específico está sujeito ao ambiente real de uso do veículo.

---

## Conexão do telefone celular

### Introdução à função

A função de conexão de telefone celular pode realizar a projeção de alguns Aplicar do telefone celular na tela de exibição multimídia do veículo para exibição e controle, incluindo principalmente navegação, música, telefone etc. Ela permite que você desfrute de uma experiência mais segura e conveniente no veículo.

#### AVISO

- › Devido a diferentes sistemas de telefonia móvel e compatibilidade de versões, alguns iPhones podem não suportar a função Apple CarPlay.
- › Se o telefone Android não tiver o aplicativo Android Auto instalado, faça o download do aplicativo mais recente na Google Play App Store e instale-o. Devido a diferentes sistemas de telefonia móvel e compatibilidade de versões, alguns telefones Android podem não suportar a função Android Auto.
- › Quando a conexão do telefone celular estiver conectada, a função de telefone Bluetooth não estará disponível. Nesse momento, a função de conexão do telefone celular pode ser usada.

### Entrada de conexão de telefone celular

Exiba o ícone de conexão de telefone celular na barra lateral:

- › Se a conexão de telefone celular não estiver conectada, toque no botão correspondente  na barra lateral para entrar na interface de configuração da conexão de telefone celular.
- › Se o Apple CarPlay estiver conectado, o ícone do Apple CarPlay será exibido aqui. Toque no ícone para alternar para a interface do Apple CarPlay.
- › Se o Android Auto estiver conectado, o ícone do Android Auto será exibido aqui. Toque no ícone para alternar para a interface do Android Auto.

Toque no botão Aplicar  para acessar a interface do aplicativo e exibir os ícones do Apple CarPlay e do Android Auto:

- › Se o Apple CarPlay não estiver conectado, o ícone do aplicativo Apple CarPlay ficará acinzentado. Toque nesse ícone para acessar a interface de configurações de conexão do telefone celular. Se o Apple CarPlay estiver conectado, o ícone do aplicativo Apple CarPlay estará aceso. Toque nesse ícone para acessar a interface do Apple CarPlay.

- › Se o Android Auto não estiver conectado, o ícone do aplicativo Android Auto ficará acinzentado. Toque nesse ícone para abrir a interface do prompt do método de conexão. Se o Android Auto estiver conectado, o ícone do aplicativo Android Auto estará aceso. Toque nesse ícone para acessar a interface do Android Auto.

## Conexão sem fio

Em Aplicar  → **【Configurações do sistema】** → **【Conexão】**, ligue o Bluetooth do veículo e use um iPhone ou aparelho Android para emparelhar e conectar com o Bluetooth do veículo. Em seguida, siga as instruções para concluir a conexão do Apple CarPlay ou do Android Auto.

Em **【Configurações do sistema】** → **【Conexão】** → **【Conexão atual】**, toque no ícone do Apple CarPlay ou do Android Auto para desconectar a conexão do Apple CarPlay ou do Android Auto.

## Conexão com fio

Use o cabo de dados USB do telefone celular para conectar o iPhone ou o aparelho Android à porta USB do veículo (localizada na parte oca do painel de instrumentos auxiliar) e, em seguida, siga as instruções para usar o Apple CarPlay ou o Android Auto.

Desconecte diretamente o cabo de dados USB para sair do Apple CarPlay ou do Android Auto.

### AVISO

É recomendável usar o cabo de dados original do telefone celular, caso contrário a conexão poderá falhar.

## Espaço Harmonia

Toque no botão Aplicar  → **【Espaço Harmonia】** em sequência para alternar para a interface do Espaço Harmonia.

### AVISO

Devido a diferentes países e regiões, alguns modelos não estão equipados com a função Espaço Harmonia. Consulte o veículo real.

## Modo Descanso

Na interface do Espaço Harmonia, toque no botão **【Modo Descanso】** para entrar nesse modo.

## Tela dianteira

Toque no botão “Configurações” ●●● para definir as configurações de descanso. Você pode ativar e definir o lembrete de descanso programado, a memória da posição de descanso do banco etc. Toque no botão **【OK】** para salvar as configurações.

› O sistema reproduzirá ruído branco e você poderá alternar o som deslizando a tela para a esquerda e para a direita.

O ruído branco é um ruído suave (como o som de uma fogueira ou chuva na natureza), que pode ajudá-lo a aliviar suas emoções, concentrar sua atenção e tem um certo efeito calmante.

› O teto solar se inclinará automaticamente para cima uma certa distância e os vidros serão fechados.

› Se o ar-condicionado estiver desligado, ele será ligado automaticamente.

Quando o tempo de descanso programado definido terminar, um alarme será emitido.

### **Modo Suave**

Na interface do Espaço Harmonia, toque no botão **【Modo Suave】** para entrar nesse modo.

› O sistema reproduzirá música de fundo e você poderá alternar entre as músicas deslizando a tela para a esquerda ou para a direita ou tocando nas setas para a esquerda ou para a direita.

› O teto solar se inclinará automaticamente para cima uma certa distância e os vidros serão fechados.

› Se o ar-condicionado estiver desligado, ele será ligado automaticamente.

# 6

# Abastecimento

---

Reabastecimento de combustí- vel.....	174
Reabastecimento de ureia ..	176

# Reabastecimento de combustível

## Método de reabastecimento

1. Pare o veículo e mude o modo de energia para desligado.
2. Quando a porta do lado do motorista está destravada, pressione a parte central da porta do combustível perto da parte traseira do veículo, e a porta do combustível abrirá ligeiramente.

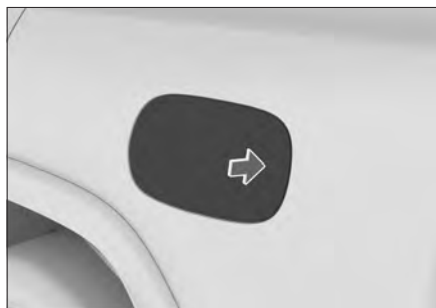

B304D41E0960

3. Gire a tampa do tanque de combustível no sentido anti-horário para abri-la e prenda a corda da tampa do tanque de combustível na tampa para evitar sujar a carroceria do veículo.



EE6BF8F20746

## ⚠️ ATENÇÃO

- › Precauções ao abastecer:  
O motor deve estar desligado.

Não permita fogos de artifício próximos ao veículo.

Não faça ou receba chamadas telefônicas.

Observe outras precauções indicadas no posto de gasolina.

## ⚠️ CUIDADO

- › Não deixe o combustível respingar na carroceria do veículo durante o abastecimento, sob o risco de danos à pintura e às superfícies plásticas.
- › Utilize somente o tipo de combustível especificado para o veículo.

4. Após o reabastecimento, coloque a tampa do tanque de combustível de volta no lugar e gire-a no sentido horário até ouvir um “clique”, indicando que a tampa foi fechada.

5. Feche a portinhola do tanque de combustível.

## ⚠️ CUIDADO

- › Após abastecer, feche a tampa do tanque de combustível imediatamente. Se a porta do tanque de combustível ficar aberta por muito tempo, objetos estranhos, como areia, lama e outros detritos, podem se acumular, fazendo com que a porta do tanque de combustível não feche ou não abra novamente após ser fechada. É necessário limpar imediatamente a haste de travamento da porta do tanque, o orifício da fechadura e a área ao redor.

- › Certifique-se de que a porta do combustível está completamente fechada antes de trancar as portas, se isso não for feito, pode haver o risco de a porta do tanque de combustível emperrar e não abrir. Se isso acontecer, tente segurar a porta do combustível na posição aberta e, em seguida, pressione o botão de destravamento na chave.
- › Não manuseie violentamente a portinhola do tanque de combustível para evitar que o mecanismo de travamento se deforme e quebre, impedindo sua abertura e fechamento.
- › Não lave o veículo com a porta do tanque de combustível aberta.

---

## Informações sobre o combustível

### Modelos a diesel

Item	Dados
Modelo	Diesel S10
Especificações	De acordo com o Departamento Nacional de Petróleo, Gás Natural e Biocombustíveis
Capacidade do tanque de combustível [litros] (valor de referência)	78

# Reabastecimento de ureia

## Método de reabastecimento

1. Com a porta do motorista destravada, pressione a área central próxima à traseira do tanque para liberar a tampa.



B304D41E0960

2. Gire a tampa da ureia no sentido anti-horário e abra-a.



9FAACE2CD824

3. Após o enchimento, coloque a tampa da ureia de volta no lugar e gire-a no sentido horário até ouvir um “clique”, indicando que a tampa da ureia foi fechada.
4. Feche a portinhola do tanque de combustível.

## ⚠ CUIDADO

- › Após o abastecimento de ureia, feche a porta do tanque de combustível a tempo. Se a porta do tanque de combustível ficar aberta por muito tempo, objetos estranhos, como areia, lama e outros detritos, podem se acumular, fazendo com que a porta do tanque de combustível não feche ou não abra novamente após ser fechada. É necessário limpar imediatamente a haste de travamento da porta do tanque, o orifício da fechadura e a área ao redor.
- › Feche completamente a porta do tanque de combustível antes de travar as portas, caso contrário, há risco de a porta do tanque de combustível ficar presa e não abrir. Se isso acontecer, tente segurar a porta do combustível na posição aberta e, em seguida, pressione o botão de destrancamento na chave.
- › Não manuseie violentamente a portinhola do tanque de combustível para evitar que o mecanismo de travamento se deforme e quebre, impedindo sua abertura e fechamento.
- › Não lave o veículo com a porta do tanque de combustível aberta.

## **i** AVISO

- › O enchimento da solução de ureia pode reduzir as emissões. Antes de utilizar o veículo, encha-o com ureia que cumpra as normas de acordo com as leis e regulamentos locais.
- › Se a solução de ureia estiver completamente esgotada, o veículo não poderá arrancar na próxima vez que for ligado.
- › Quando o painel de instrumentos exibir uma mensagem de alarme relacionada ao nível de líquido do sistema de ureia, complete o nível do líquido de ureia até um nível suficiente para que a mensagem de alarme não seja mais exibida.

## **⚠** CUIDADO

- › Não adicione ureia à porta de enchimento de combustível para evitar danos ao motor.
- › Ao adicionar a solução de ureia, evite a entrada de impurezas, utilizando um tubo especial. Se impurezas entrarem no tanque, isso poderá causar obstruções.

- › Para evitar impurezas, ao limpar acessórios relacionados à ureia, deve-se usar água pura em vez de água da torneira, pois a ureia é alcalina e tem um grande efeito corrosivo sobre cobre, bronze, chumbo, zinco, alumínio, liga de alumínio, magnésio, liga de magnésio, solda (contendo chumbo), estanho etc.
- › A ureia imprópria ou gravemente contaminada deve ser reciclada pelo fabricante para tratamento centralizado e não pode ser descartada diretamente para evitar poluir o meio ambiente.
- › Se a solução de ureia respingar acidentalmente nos olhos, lave com água limpa em abundância por pelo menos 15 minutos, mantendo os olhos abertos durante a lavagem.
- › Se a solução de ureia respingar acidentalmente na pele, lave a pele com água e sabão neutro ou água em abundância.
- › Caso inale a ureia acidentalmente e sinta formigamento ou desconforto no trato respiratório, vá para um local arejado o mais rápido possível. Se os sintomas persistirem, procure atendimento médico imediatamente.

## Informações sobre ureia

Item	Dados
Especificações da ureia	ARLA 32

# Reabastecimento de ureia

Item	Dados
Capacidade do tanque de ureia [litros] (Capacidade útil)	12,5

# 7

## Conforto e conveniência

---

Bancos dianteiros.....	180
Segunda fila de bancos.....	185
Terceira fila de bancos.....	189
Sistema de ar-condicionado	191
Para-sol .....	201
Espelho do para-sol.....	202
Tomada elétrica .....	203
Carregamento sem fio de telefone celular .....	206
Gancho .....	208

# Bancos dianteiros

## Apoio de cabeça do banco dianteiro

O apoio de cabeça oferece a melhor proteção quando a altura do centro do apoio é ajustada alinhada a parte superior da orelha.

### ⚠ ATENÇÃO

- › Não ajuste o apoio de cabeça enquanto o veículo estiver em movimento.
- › Não dirija com o apoio de cabeça removido. Caso contrário, se ocorrer uma colisão, o pescoço será submetido a um forte impacto, resultando em ferimentos graves ou até mesmo fatais.

### i AVISO

- › A posição mais baixa do apoio de cabeça não é sua posição de uso. Ao usá-lo, sempre levante o apoio de cabeça até a posição travada.
- › Depois de ajustar o apoio de cabeça, empurre-o para confirmar que ele está travado com segurança.

## Ajuste do apoio de cabeça



279462371CE4

- › Para levantar o apoio de cabeça, você pode puxá-lo diretamente para cima até a posição desejada.
- › Para baixar o apoio de cabeça, pressione e segure o botão de ajuste do apoio de cabeça enquanto o empurra para baixo até a posição desejada.
- › Para remover o apoio de cabeça, pressione e segure o botão de ajuste do apoio de cabeça enquanto o puxa completamente para fora.

## Ajuste do banco do motorista

### ⚠ ATENÇÃO

- › É proibido ajustar o banco durante a condução.
- › Antes de dirigir, ajuste o banco em uma posição que seja conveniente para uma direção correta. Caso contrário, além de facilitar manobras incorretas, também poderá causar acidentes, e o desempenho de segurança de equipamentos como cintos de segurança, airbags e apoios de cabeça não será o ideal.
- › Não incline muito o encosto do banco para evitar que o corpo deslize para fora do cinto lombar durante uma colisão. O cinto de segurança só pode fornecer proteção máxima quando você se senta ereto e inclinado contra o encosto do banco.

## Ajuste do banco do passageiro

### ⚠ ATENÇÃO

- › Antes de dirigir, deixe o banco na posição correta. Caso contrário, pode causar acidentes e não otimizar a eficácia de segurança dos cintos de segurança, airbags, apoios de cabeça e outros equipamentos.
- › Não incline muito o encosto do banco para evitar que o corpo deslize para fora do cinto lombar durante uma colisão. O cinto de segurança só pode fornecer proteção máxima quando você se senta ereto e inclinado contra o encosto do banco.

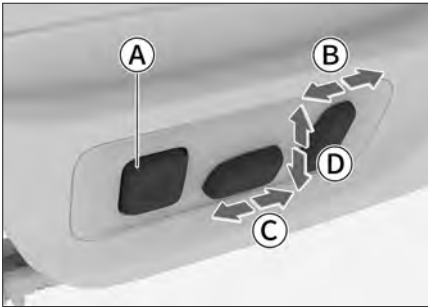

#### Ⓐ Ajuste do apoio lombar

Pressione e segure os botões dianteiro e traseiro para aumentar ou diminuir o apoio lombar.

Pressione os botões para ajustar suporte lombar.

#### Ⓑ Ajuste da inclinação do encosto

Ajuste a parte superior do interruptor para a frente ou para trás para ajustar a posição de inclinação do encosto.

#### Ⓒ Ajuste do banco para frente e para trás

Ajuste o interruptor para a frente ou para trás para ajustar a posição do banco para frente e para trás.

#### Ⓓ Ajuste de altura do banco

Ajuste a parte traseira do interruptor para cima ou para baixo para ajustar a altura do banco.

## Bancos elétricos

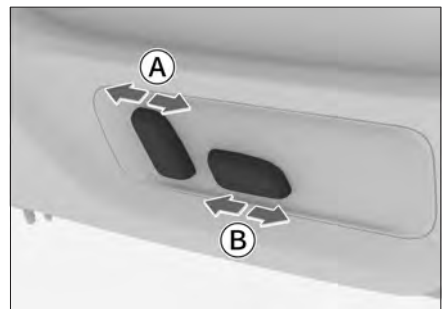

#### Ⓐ Ajuste da inclinação do encosto

Ajuste a parte superior do interruptor para a frente ou para trás para ajustar a posição de inclinação do encosto.

#### Ⓑ Ajuste do banco para frente e para trás

# Bancos dianteiros

Ajuste o interruptor para a frente ou para trás para ajustar a posição do banco para frente e para trás.

## Banco manual

Ajuste do banco para frente e para trás



56BE32A554A8

Puxe a alavanca de ajuste da posição do banco, deslize o banco para frente ou para trás até a posição desejada e solte a alavanca.

### **i** AVISO

Após concluir o ajuste do banco, certifique-se de que ele esteja bem travado.

Ajuste da inclinação do encosto



127BB185B174

Com o corpo próximo ao encosto, puxe a alavanca de ajuste da inclinação do encosto, incline-se para trás para ajustar o encosto no ângulo desejado e solte a alavanca.

### **⚠** CUIDADO

Levante totalmente a alavanca de ajuste da inclinação do encosto antes de ajustar o encosto. Caso contrário, poderá causar uma falha mecânica do banco.

## Aquecimento/ventilação dos bancos dianteiros

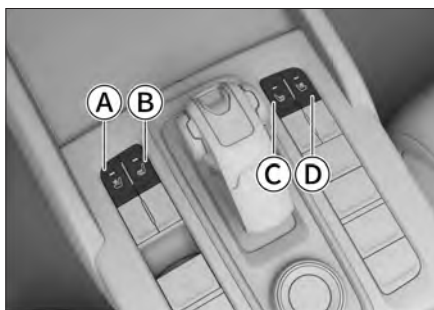

154572C92653

- Ⓐ Botão de ventilação do banco do motorista
- Ⓑ Botão de aquecimento do banco do motorista
- Ⓒ Botão de aquecimento do banco do passageiro
- Ⓓ Botão de ventilação do banco do passageiro

Com a ignição na posição ligado, pressione o botão de aquecimento (ou ventilação) do banco no painel de instrumentos auxiliar para configurar a função de aquecimento (ou ventilação) dos bancos dianteiros correspondentes.

Na interface de configuração do ar condicionado dianteiro na tela dianteira, toque no ícone do banco na parte inferior da interface para configurar a função de aquecimento (ou ventilação) dos bancos dianteiros correspondentes.

## AVISO

As funções de aquecimento e ventilação do mesmo assento não podem ser ativadas ao mesmo tempo.

## ATENÇÃO

Ao usar a função de aquecimento do assento, os seguintes passageiros devem ter cuidado redobrado:

- › Bebês, crianças, idosos, pacientes ou pessoas com deficiência.
- › Pessoas com pele sensível.
- › Pessoas que estejam muito cansadas.
- › Pessoas que estejam sonolentas devido ao consumo de álcool ou drogas.

## CUIDADO

- › É proibida qualquer modificação no assento e em seu sistema elétrico. Caso contrário, o funcionamento e a vida útil do aquecedor do assento poderão ser afetados.

- › Para evitar superaquecimento, não coloque capas, cobertores, almofadas ou outros itens de isolamento sobre o assento ao usar a função de aquecimento.
- › Para evitar que a bateria fique fraca, é proibido usar a função de aquecimento do assento por um longo período sem dar partida no veículo.
- › Nos casos a seguir, o aquecedor do assento pode estar danificado e deve ser verificado antes do uso:

Quando houver muita água sobre o assento;

Quando o assento for arranhado por objetos pontiagudos (alfinetes ou facas etc.);

Quando o assento emitir um odor.

## Memória/Massagem do banco do motorista

Através da tela de controle dianteira usando **【Configurações do veículo】** → **【interior】** → **【Banco do motorista】**, é possível acessar a interface de configuração do banco do motorista.

**【Memória do banco】**: após ativar a função, é possível armazenar manualmente a posição do banco do motorista no botão de memória.

## Bancos dianteiros

Tocar e segurar o botão de memória pode armazenar a posição atual do banco do motorista, e uma mensagem indicará que a posição do banco foi salva com sucesso. Toque no botão de memória para chamar a posição do banco do motorista armazenada pelo botão.

**【Massagem】** : após ativar a função, é possível configurar o modo e a intensidade da massagem.

### Massagem no Banco do Copiloto

Através da tela dianteira em **【Configurações do veículo】** → **【Interior】** → **【Banco do Co-piloto】**, você pode entrar na interface de configurações do banco do co-piloto.

**【Massagem】** : Com a função ativada, você pode configurar o tipo e a intensidade da massagem do banco do co-piloto.

### Apoios de cabeça da segunda fileira de bancos

O apoio de cabeça oferece a melhor proteção quando a altura do centro do apoio é ajustada alinhada a parte superior da orelha.

#### **⚠ ATENÇÃO**

- › Não ajuste o apoio de cabeça enquanto o veículo estiver em movimento.
- › Não dirija com o apoio de cabeça removido. Caso contrário, se ocorrer uma colisão, o pescoço será submetido a um forte impacto, resultando em ferimentos graves ou até mesmo fatais.

#### **i AVISO**

- › A posição mais baixa do apoio de cabeça não é sua posição de uso. Ao usá-lo, sempre levante o apoio de cabeça até a posição travada.
- › Depois de ajustar o apoio de cabeça, empurre-o para confirmar que ele está travado com segurança.



7F94EF2BE26E

- › Para elevar o apoio de cabeça, basta levantá-lo até a posição desejada.
- › Para abaixar o apoio de cabeça, mantenha pressionado o botão de ajuste do apoio de cabeça enquanto o empurra para baixo até a posição desejada.
- › Para remover o apoio de cabeça, pressione e mantenha pressionado o botão de ajuste do apoio de cabeça enquanto o puxa completamente para fora.

### Apoios de braço do banco da segunda fileira



E2E26F7E7073

Os apoios de braço do banco da segunda fileira oferecem suporte para os cotovelos dos ocupantes traseiros para maior conforto dos braços. Puxe a alça na parte superior do apoio de braço para fora e use-o depois de abaixá-lo.

## Segunda fila de bancos

### Ajuste do banco da segunda fileira

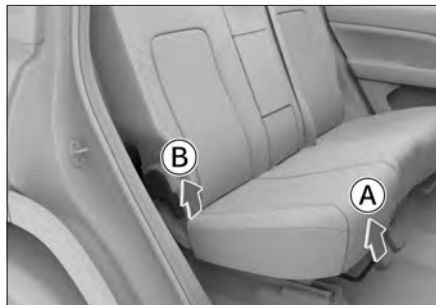

17F5BB72006E

- (A) Ajuste de posição do banco
- (B) Ajuste do encosto

#### Ajuste de posição do banco

Puxe a alavanca de ajuste da posição do banco, deslize o banco para a frente e para trás até a posição desejada e, em seguida, solte a alavanca.

#### **⚠ CUIDADO**

Após concluir o ajuste do banco, certifique-se de que ele esteja bem travado.

#### Rebatimento do encosto

Ao rebater os encostos dos bancos da segunda fila, você pode obter mais espaço de armazenamento. A parte esquerda ou direita do encosto pode ser rebatida separadamente.

Puxe a alavanca de ajuste do encosto do banco para rebater o encosto destravado para a frente.

#### **i AVISO**

- › Antes de dobrar, ajuste o apoio de cabeça para a posição adequada para evitar interferência com a almofada do assento ou o assento dianteiro.
- › Para veículos equipados com cliques de fixação do cinto de segurança, quando o cinto não estiver em uso, ele pode ser fixado no clipe para evitar interferir no rebatimento do encosto do assento.
- › Antes de dobrar o encosto do banco, remova todos os objetos do banco.
- › Não coloque objetos pesados sobre o encosto quando ele estiver dobrado.

#### **⚠ ATENÇÃO**

- › Não ajuste ou dobre o banco enquanto o veículo estiver em movimento.
- › Não permita que ninguém se sente no encosto do banco dobrado ou no bagageiro.
- › Não permita que crianças entrem no bagageiro.
- › É proibido usar o gancho da corda do encosto do assento quando o encosto estiver abaixado.

#### Restauração do encosto

Ajuste o cinto de segurança para evitar que ele fique preso embaixo do banco quando o encosto for restaurado.

## Segunda fila de bancos

Puxe a alavanca de ajuste do encosto do assento para cima para retornar o encosto à posição de uso. Balance suavemente o encosto do banco para frente e para trás para garantir que esteja travado na posição correta.

### Ajuste do ângulo do encosto

Sente-se com o corpo encostado ao encosto, puxe a alavanca de ajuste do encosto do banco, incline-se para trás para ajustar o encosto ao ângulo desejado e, em seguida, solte a alavanca.

#### **⚠ CUIDADO**

Por favor, levante completamente a alavanca de ajuste do encosto antes de ajustar o encosto. Caso contrário, poderá causar uma falha mecânica do banco.

### Acesso à terceira fileira de bancos



5EA1FE56C03D

Puxe a alavanca de trava na parte superior direita do encosto do banco da segunda fila, primeiro vire todo o banco direito da segunda fila para frente e, em seguida, mova-o para a frente, até a extremidade frontal, permitindo a entrada ou saída dos bancos da terceira fila.

Depois que os passageiros entrarem ou saírem do veículo, primeiro mova todo o assento direito da segunda fila para trás, para a posição de uso, e então vire o assento inteiro para trás, confirmando que está firmemente travado.

#### **⚠ ATENÇÃO**

Ao virar o banco direito da segunda fila, certifique-se de que não há passageiros nele.

## Ventilação do banco da segunda fileira

### Configuração por botão giratório



37D1940C1F2C

Gire o botão com o veículo ligado para ajustar.

Pressione o botão OFF (desligar) para desligar a ventilação do banco correspondente.

## Segunda fila de bancos

### **Ajuste pela tela dianteira**

Na interface do ar-condicionado traseiro na tela dianteira, toque no ícone do banco na parte inferior para configurar a ventilação do banco correspondente.

### Apoios de cabeça da terceira fileira de bancos

#### **A** ATENÇÃO

- › Não ajuste o apoio de cabeça enquanto o veículo estiver em movimento.
- › Não dirija com o apoio de cabeça removido. Caso contrário, se ocorrer uma colisão, o pescoço será submetido a um forte impacto, resultando em ferimentos graves ou até mesmo fatais.

#### **i** AVISO

- › A posição mais baixa do apoio de cabeça não é sua posição de uso. Ao usá-lo, sempre levante o apoio de cabeça até a posição travada.
- › Depois de ajustar o apoio de cabeça, empurre-o para confirmar que ele está travado com segurança.

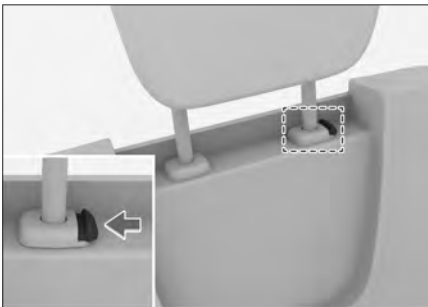

6366A3610FB4

- › Para levantar o apoio de cabeça, você pode puxá-lo diretamente para cima até a posição de travamento.

- › Para baixar o apoio de cabeça, pressione e segure o botão de ajuste do apoio de cabeça enquanto o empurra para baixo até o final.
- › Para remover o apoio de cabeça, pressione e mantenha pressionado o botão de ajuste do apoio de cabeça enquanto o puxa completamente para fora.

### Ajuste dos bancos da terceira fileira

#### **i** AVISO

Para veículos equipados com cliques de fixação do cinto de segurança, quando o cinto não estiver em uso, ele pode ser fixado no clipe para evitar interferir no ajuste do banco e no rebatimento do encosto.

#### **Ajuste do banco da terceira fileira**

Antes de dobrar o banco, ajuste todos os apoios de cabeça para a posição mais baixa.

Puxe o anel de liberação para fora e segure-o, depois empurre o encosto do banco para frente para dobrar a terceira fila de bancos.

## Terceira fila de bancos



83E954C54EA9

### **⚠ ATENÇÃO**

Por favor, observe as seguintes precauções ao dobrar os bancos da terceira fila, caso contrário, pode resultar em ferimentos graves ou morte.

- › Antes de dobrar, verifique e certifique-se de que não há bagagem ou outras pessoas ao redor do banco.
- › Não coloque as mãos ou os pés nas partes móveis do banco.
- › Não permita que crianças operem o banco.

### **⚠ CUIDADO**

Ao dobrar e restaurar a terceira fila de bancos, primeiro mova toda a segunda fila de bancos para frente ou dobre o encosto da segunda fila de bancos em um determinado ângulo para evitar colisões com os bancos da segunda fila que possam causar danos aos bancos.

## Painel de controle do ar-condicionado

### Painel de controle dianteiro

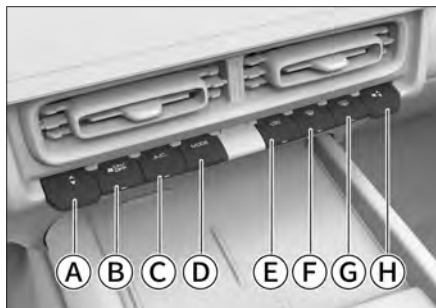

- Ⓐ Ajuste de temperatura
  - Ⓑ Interruptor da ventilação interna
  - Ⓒ Interruptor do ar condicionado
  - Ⓓ Modo de ventilação
  - Ⓔ Circulação interna/externa
  - Ⓕ Desembaçador dianteiro
  - Ⓖ Desembaçador traseiro
  - Ⓗ Ajuste do volume de ar
- › Mova o interruptor de ajuste de temperatura para cima para aumentar a temperatura. Mova o interruptor de ajuste de temperatura para baixo para diminuir a temperatura.
  - › Pressione o botão do interruptor da ventilação interna  para ligar ou desligar o ar condicionado dianteiro. A luz indicadora correspondente indica que o ar-condicionado está ligado.

### AVISO



Se o ar condicionado traseiro estiver ligado, desligar o ar condicionado dianteiro também desligará o ar condicionado traseiro.

- › Pressione o botão **【A/C】** para ligar ou desligar o compressor. A luz indicadora correspondente acende, indicando que o compressor está ligado. No interruptor do ar condicionado, a temperatura e a umidade no cabine podem ser reduzidas.
- › Pressione o botão **【MODE】** para alternar o modo de ventilação.
- › Pressione o botão de circulação interna e externa  para alternar entre os modos de circulação interna e externa. A luz indicadora do botão acende, indicando que o modo de recirculação interna está ativado. A luz indicadora do botão apaga, indicando que o modo de recirculação externa está ativado, permitindo que o ar externo entre no veículo.

### AVISO

- › Geralmente, recomenda-se usar o modo de circulação externa. Especialmente quando o compressor está desligado, o modo de circulação interna pode causar o embaçamento dos vidros.

# Sistema de ar-condicionado

- › Se estiver em um túnel, em um engarrafamento, se o ar externo do carro estiver poluído ou se quiser resfriar ou aquecer rapidamente, use o modo de circulação interna.
- › Pressione o botão do desembaçador dianteiro  para ativar ou desativar a função de desembaçamento do parabrisa e vidros dianteiros. A luz indicadora correspondente acende, indicando que a função de desembaçamento dianteiro está ativada. Neste momento, o embaçamento e o gelo no parabrisa dianteiro e nos vidros das portas laterais podem ser gradualmente aliviados.
- › Pressione o botão do desembaçador traseiro  para ativar ou desativar a função de desembaçamento do vidro traseiro. A luz indicadora correspondente acende, indicando que a função de desembaçamento traseiro foi ativada, o que pode aliviar gradualmente o embaçamento e o congelamento dos espelhos retrovisores externos e do vidro traseiro.

A função do desembaçador traseiro será desligada automaticamente após ser ligada por um período de tempo e a luz indicadora correspondente apagará.

## ATENÇÃO

Após ativar a função de desembaçamento traseiro, o vidro traseiro e os espelhos retrovisores externos ficarão quentes. Não toque neles para evitar queimaduras.

## AVISO

Quando o veículo não estiver ligado, não use a função de desembaçamento traseiro por um longo período de tempo para evitar o consumo da bateria.

- › Mova o interruptor de ajuste de volume de ar para cima para aumentar o volume de ar; mova-o para baixo para diminuir o volume de ar.

## Painel de controle traseiro

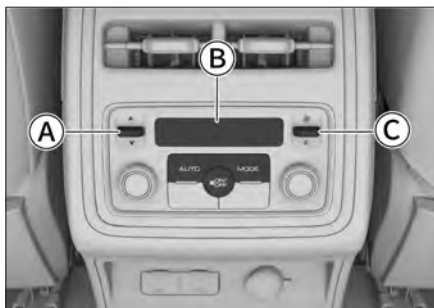

321A8956A247

- Ⓐ Interruptor de ajuste de temperatura
  - Ⓑ Tela
  - Ⓒ Interruptor de ajuste do volume de ar
- › Pressione o botão  para ligar ou desligar o ar condicionado traseiro.

## **i** AVISO

Se o ar condicionado dianteiro e traseiro estiverem desligados, ligar o ar condicionado traseiro também ligará o ar condicionado dianteiro.

---

- › Pressione o botão **【AUTO】** para ativar o modo automático, que ajustará automaticamente o modo de ventilação e o volume do ar para atingir a temperatura definida.

## **i** AVISO

Se o modo automático não atender às suas necessidades, você pode ajustar manualmente, o que sairá do modo automático.

---

- › Pressione o botão **【MODE】** para alternar o modo de ventilação.
- › Mova o interruptor de ajuste de temperatura para cima para aumentar a temperatura. Mova o interruptor de ajuste de temperatura para baixo para diminuir a temperatura.
- › Mova o interruptor de ajuste de volume de ar para cima para aumentar o volume de ar; mova-o para baixo para diminuir o volume de ar.

# Sistema de ar-condicionado

## Tela de configuração do ar-condicionado

Toque no botão de temperatura  na barra de menu inferior da tela dianteira para acessar a interface de configurações do ar-condicionado dianteiro.

### AVISO





Devido a diferentes configurações do veículo ou temas usados na multimídia, a interface do ar-condicionado pode ser ligeiramente diferente.



### Configurações do ar condicionado dianteiro

- › Toque no botão de ligar/desligar  para ligar ou desligar o sistema de ar-condicionado.
- › Toque no botão **【AUTO】** para ativar o modo automático. A luz indicadora correspondente acende, indicando que o modo automático está ativado. O modo de saída de ar, o volume do ar e a circulação interna/externa serão ajustados automaticamente para atingir a temperatura definida.

### AVISO

Se a função de ajuste automático do sistema de ar-condicionado não atender às suas necessidades de uso, você pode ajustá-lo manualmente. Nesse momento, o modo automático será encerrado e a luz indicadora apagará.

- › Pressione o botão **【A/C】** para ligar ou desligar o compressor. A luz indicadora correspondente acende, indicando que o compressor está ligado. No modo de resfriamento, a temperatura e a umidade no cabine podem ser reduzidas.
- › Toque no botão **【A/C MAX】** para ligar ou desligar o modo de resfriamento máximo. O indicador correspondente acenderá, indicando que o modo de refrigeração máxima está ativado. Nesse caso, o sistema de ar-condicionado entrará no modo de refrigeração com a temperatura mais baixa, o fluxo de ar máximo, o modo de recirculação e o modo de saída de ar para o rosto.
- › Toque no botão do modo de saída de ar no rosto , no botão do modo de saída de ar nos pés e no rosto , no botão do modo de saída de ar nos pés  ou no botão do modo de degelo com saída de ar nos pés  para selecionar o modo de sopro correspondente.
- › Deslize para cima ou para baixo na área de exibição da temperatura do ar condicionado para ajustar a temperatura.









- › Toque **【ZONE】** Botão, pode ligar ou desligar o modo de zona. A luz indicadora correspondente acende, indicando que o modo de zona foi ativado. Nesse momento, é possível ajustar separadamente a temperatura do ar-condicionado do lado do motorista, do passageiro e da traseira.
- › Toque no botão do desembaçador dianteiro  para ativar ou desativar a função. A luz indicadora correspondente acende, indicando que a função de desembaçamento dianteiro está ativada. Neste momento, o embaçamento e o gelo no para-brisa dianteiro e nos vidros das portas laterais podem ser gradualmente aliviados.
- › Toque no botão do desembaçador traseiro  para ativar ou desativar a função. A luz indicadora correspondente acende, indicando que a função de desembaçamento traseiro está ativada. Neste momento, o embaçamento e o gelo no vidro traseiro podem ser gradualmente aliviados.  
A função do desembaçador traseiro será desligada automaticamente após ser ligada por um período de tempo e a luz indicadora correspondente apagará.

## ATENÇÃO

Depois que a função do desembaçador traseiro for ligada, o vidro traseiro ficará quente. Evite tocá-lo para evitar queimaduras.

## AVISO

Quando o veículo não estiver ligado, não use a função de desembaçamento traseiro por um longo período de tempo para evitar o consumo da bateria.

- › Toque no botão de redução do volume de ar  ou de aumento do volume de ar  para ajustar o volume de ar.  
Toque ou deslize a área entre o botão de redução do volume de ar  e o botão de aumento do volume de ar  para ajustar o volume de ar.
- › Toque no botão de circulação interna  ou no botão de circulação externa  para alternar entre o modo de circulação interna e o modo de circulação externa.  
A luz indicadora de circulação interna  acende, indicando que o modo de circulação interna foi ativado.  
A luz indicadora de circulação externa  acende, indicando que o modo de circulação externa foi ativado e que o ar de fora do carro pode ser trazido para dentro do carro.

# Sistema de ar-condicionado

## **i** AVISO

- › Geralmente, recomenda-se usar o modo de circulação externa. Especialmente quando o compressor está desligado, o modo de circulação interna pode causar o embaçamento dos vidros.
- › Se estiver em um túnel, em um engarrafamento, se o ar externo do carro estiver poluído ou se quiser resfriar ou aquecer rapidamente, use o modo de circulação interna.

---

## **Configurações adicionais do ar-condicionado**

Toque no botão Mais Configurações \*\*\* na interface do ar condicionado dianteiro para acessar a interface de mais configurações do ar condicionado.

- › **【Conforto do ar-condicionado】** : define o efeito de conforto quando o sistema está no modo **【AUTO】** .
  - 【Suave】** : Em comparação com o modo padrão, o efeito de resfriamento ou aquecimento do ar-condicionado é mais suave, e o fluxo de ar é menor.
  - 【Padrão】** : O sistema de ar-condicionado controla automaticamente a temperatura e o fluxo de ar de acordo com a temperatura definida pelo usuário.
  - 【Forte】** : Em comparação com o modo padrão, o efeito de resfriamento ou aquecimento do ar-condicionado é mais intenso, e o fluxo de ar é maior.
- › **【Ativação automática do ar condicionado】** : permite ativar ou desativar a função de inicialização rápida. Quando ativado, ao abrir a interface do ar-condicionado, ele será ligado automaticamente.

## **Configurações do ar condicionado traseiro**





Na interface de configurações do ar condicionado dianteiro, toque no **【botão traseiro superior】** para alternar para a interface de configurações do ar-condicionado traseiro.



- › Toque no botão de ligar/desligar  $\odot$  para ligar ou desligar o sistema de ar-condicionado.
- › Toque no botão **【AUTO】** para ativar o modo automático. A luz indicadora correspondente acende, indicando que o modo automático está ativado. O modo de saída de ar, o volume do ar e a circulação interna/externa serão ajustados automaticamente para atingir a temperatura definida.

## AVISO

Se a função de ajuste automático do sistema de ar-condicionado não atender às suas necessidades de uso, você pode ajustá-lo manualmente. Nesse momento, o modo automático será encerrado e a luz indicadora apagará.

---

- › Toque no botão do modo de saída de ar no rosto , no botão do modo de saída de ar nos pés e no rosto  ou no botão do modo de saída de ar nos pés  para selecionar o modo de ventilação correspondente.
- › Deslize para cima ou para baixo na área de exibição da temperatura do ar condicionado para ajustar a temperatura.
- › Toque no botão de redução do volume de ar  ou de aumento do volume de ar  para ajustar o volume de ar.

Toque ou deslize a área entre o botão de redução do volume de ar  e o botão de aumento do volume de ar  para ajustar o volume de ar.

## Recomendações para o uso de sistemas de ar-condicionado

### **i** AVISO

- › Quando o veículo é exposto ao sol quente por um longo período, a temperatura dentro do veículo pode ficar muito quente. Neste caso, recomenda-se que abra todas as janelas para ventilação antes de ligar o modo de refrigeração do ar condicionado. Aguarde até que o calor dissipe antes de fechar todas as janelas.
  - › Após definir a temperatura do ar-condicionado, o sistema ajustará automaticamente o funcionamento do resfriamento e aquecimento com base na temperatura ambiente. Ao ligar o ar-condicionado em climas frios, o sistema de aquecimento precisa de um tempo para aquecer antes de funcionar normalmente. Antes disso, o ar-condicionado pode não soprar ar quente e o fluxo de ar pode ser menor, o que é normal.
  - › Se o ar dentro do veículo estiver poluído ou se o interior estiver enevoado, recomendamos mudar para o modo de circulação externa.
- 

### **!** CUIDADO

- › Verifique regularmente o radiador e o condensador do ar-condicionado. Use uma lavadora de água de baixa pressão ou uma escova macia para remover folhas, insetos e poeira acumulados na superfície frontal. Caso contrário, esses objetos dificultarão o fluxo de ar e reduzirão o efeito de resfriamento.
  - › Ligar o ar-condicionado regularmente pode manter o compressor e as vedações bem lubrificadas e evitar vazamentos. Portanto, mesmo em climas frios, quando o ar-condicionado não é necessário, é preciso ligá-lo pelo menos uma vez por semana, por pelo menos 10 minutos cada vez.
  - › Se o efeito de resfriamento do sistema de ar-condicionado diminuir, procure uma Concessionária autorizada para diagnóstico e reparo, se necessário.
  - › O descarte direto de refrigerante na atmosfera é nocivo ao meio ambiente. O refrigerante deve ser recuperado por técnicos treinados e certificados usando recipientes apropriados.
-

## **i** AVISO

### Sobre o odor do ar-condicionado

#### › Origem do odor

O ar-condicionado requer troca de ar interna e externa. Após o uso prolongado, pode ocorrer acúmulo de sujeira e mofo por muito tempo, resultando em odor.

Após o uso prolongado, o filtro do ar-condicionado acumulará vapor de água, poeira etc., produzindo odor.

#### › Medidas recomendadas

Quando o ar externo estiver fresco, recomenda-se usar o modo de circulação externa para manter o ar dentro do carro circulando.

Após usar o modo de resfriamento, recomendamos que desligue o botão **【A/C】** do ar-condicionado e deixe o sistema funcionar por mais 3 a 5 minutos antes de desligá-lo completamente. Isso secará a umidade no evaporador do ar-condicionado, secando o sistema de ar condicionado, evitando o crescimento de mofo e reduzindo os odores.

Se sentir um odor forte, é recomendável levar o veículo a uma Concessionária autorizada para limpar ou substituir o filtro do ar-condicionado, se necessário.

## Saídas do ar-condicionado

### Regulação das saídas de ar dianteiras

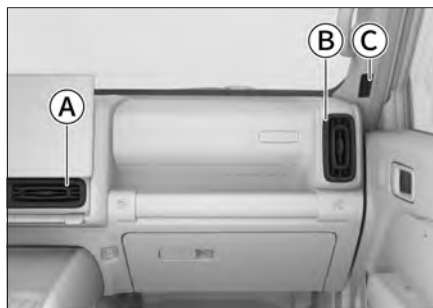

- Ⓐ Saídas de ar centrais
- Ⓑ Saídas laterais de ar.
- Ⓒ Saídas laterais para desembaçamento.

Mova a alavanca no centro da saída de ar para a esquerda e direita para ajustar a direção do fluxo de ar.

Mova a alavanca até o limite na direção indicada pela marca de fechamento à esquerda ☒ ⇐ ou à direita ⇨ ☒ para fechar a saída de ar.

Mova a aba ↓ para baixo até o limite para fechar as saídas de ar dianteiras (motorista e passageiro).

# Sistema de ar-condicionado

## Ajuste das saídas de ar do banco traseiro



CFE39E51AA35

Ajuste a direção do ar movendo o controle central.

Mova a alavanca até o limite na direção indicada pela marca de fechamento à esquerda ☒ ⇐ ou à direita ⇒ ☒ para fechar a saída de ar.

## Saídas de ar dos bancos da terceira fila



6AF28A9C83D6

Ao ativar o modo de ventilação para os pés do ar condicionado traseiro ou o modo de ventilação para os pés e o rosto, as saídas de ar dos assentos da terceira fila são abertas.

## Ajuste da saída de ar do teto

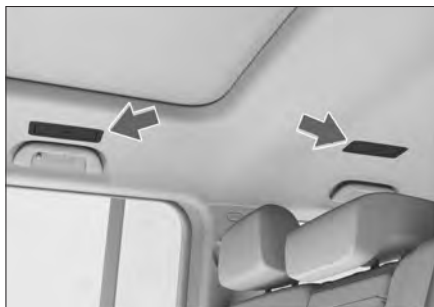

6994B3B1E909

Mova a alavanca no centro da saída de ar para a esquerda e direita para ajustar a direção do fluxo de ar.

Puxe a palheta totalmente para trás em direção à parte traseira do veículo para fechar a saída de ar.

## Saída de ar da caixa de armazenamento



42D15DB2633E

Puxe a aba de ventilação no porta-luvas para baixo para abri-la e empurre-a para cima para fechá-la.

Após abrir a aba, quando o sistema de ar-condicionado estiver no modo de saída de ar no rosto ou no modo de saída de ar no rosto e nos pés, o volume de ar soprado pelo sistema de ar-condicionado pode ser introduzido no porta-luvas.



542AB641C689

Para bloquear o sol vindo da frente, basta virar o para-sol para baixo.



ADC3CB79A606

Para bloquear o sol vindo da lateral, vire o para-sol para baixo, solte-o e gire-o para o lado.

## Espelho do para-sol



C8E9A75C1650

Há um espelho instalado na parte interna do para-sol, que pode ser usado abrindo-se a tampa do espelho de cortesia.

Quando o espelho do para-sol não estiver em uso, feche o para-sol.

## ⚠️ ATENÇÃO

Gases inflamáveis e dispositivos de aquecimento devem ser mantidos longe das tomadas elétricas.

## ⚠️ CUIDADO

- › Não permita que líquidos como bebidas ou objetos estranhos entrem na tomada elétrica, caso contrário, poderá ocorrer curtos-circuitos e outras falhas. Se a tomada elétrica tiver uma proteção, cubra-a quando não estiver em uso.
- › Se forem usados acessórios que excedam a potência nominal, o fusível do veículo poderá se queimar.
- › Não conecte equipamentos de precisão, equipamentos altamente indutivos ou outros equipamentos importantes à tomada elétrica.
- › Não use a tomada elétrica em ambientes úmidos ou com alta temperatura.
- › É proibido usar a tomada elétrica em paralelo ou em série com qualquer outra fonte de alimentação.
- › Se encontrar alguma anormalidade ao usar a tomada elétrica (temperatura anormalmente alta, fumaça, odor etc.), pare de usá-la imediatamente e vá até uma Concessionária autorizada para realizar o reparo.
- › É proibido modificar ou reparar a tomada elétrica e seus acessórios sem autorização.

- › Quando a tomada elétrica for conectada ao chicote elétrico externo, preste atenção à impermeabilização, vedação e outras medidas de segurança.

## Tomada USB dianteira

A porta USB dianteira está localizada perto da abertura à esquerda do painel auxiliar.

Com o modo de energia na posição ligado, a alimentação está ligada. Essa fonte de alimentação pode carregar telefones celulares, tablets e outros aparelhos elétricos.



F84EEFC3C100

## Fonte de alimentação USB traseira

A tomada USB traseira está localizada perto da saída do ar-condicionado traseiro.

Com o modo de energia na posição ligado, a alimentação está ligada. Essa fonte de alimentação pode carregar telefones celulares, tablets e outros aparelhos elétricos.

# Tomada elétrica



40EA5273072A

## Tomada de 12V dianteira

A tomada de 12 volts dianteira está localizada próxima ao recorte no lado esquerdo do painel auxiliar.

Quando o modo de energia está no modo ON, a tomada está ligada. Para usá-la, basta abrir a tampa.

Esta é uma fonte de alimentação de 12 volts CC, que pode ser usada para dispositivos com potência nominal igual ou inferior a 120 watts (10 ampères).



47D0A1B4EDE6

## Tomada de 12V traseira

A tomada de 12V traseira está localizada perto da saída de ar do ar-condicionado traseiro.

Quando o modo de energia está no modo ON, a tomada está ligada. Para usá-la, basta abrir a tampa.

Esta é uma fonte de alimentação de 12 volts CC, que pode ser usada para dispositivos com potência nominal igual ou inferior a 120 watts (10 ampères).



CF6CF7A91DFD

## Tomada 220V (400W máx.)

A tomada de 220 volts está localizada no painel direito da área de bagagem; ao usar, é necessário abrir a tampa primeiro.

Após ligar o veículo, essa fonte pode fornecer 220V CA para acessórios com potência nominal  $\leq 400W$ .



BBA50494C980

## **i** AVISO

Ao conectar cargas capacitivas de alta potência (por exemplo: laptops de alta potência), a tomada pode acionar a proteção contra curto-circuito, resultando na interrupção do fornecimento de energia. Neste momento, você pode tentar conectar e desconectar várias vezes para restaurar a função de alimentação, mas o uso frequente de tais cargas não é recomendado.

## **⚠** ATENÇÃO

- › É proibido permitir que crianças operem a tomada de 220 volts.
- › É proibido inserir objetos condutores, como agulhas de costura, arames, etc., nos contatos da tomada de 220 volts.

## **Tomada de energia do gravador de viagem (dashcam)**

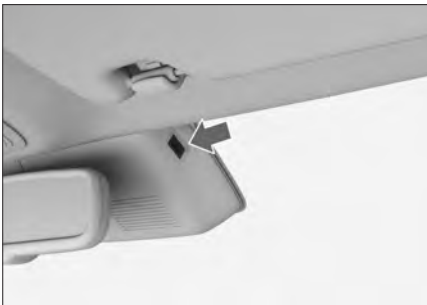

3B787508B2D1

A tomada de alimentação do gravador de condução está localizada perto do espelho retrovisor interno, conforme mostrado na figura.

Esta fonte pode ser usada quando o modo de energia estiver ligado. Esta fonte de alimentação pode fornecer 5 volts de corrente contínua para gravadores de condução com uma potência nominal igual ou inferior a 10 watts.

## **⚠** ATENÇÃO

Para a segurança do motorista, ao instalar a câmera do painel, preste atenção à fiação para que ela não bloqueie a linha de visão e evite perigos.

# Carregamento sem fio de telefone celular

Através da tela dianteira, em **【Configurações do veículo】** → **【Interior】** → **【Carregamento sem fio】**, você pode ligar ou desligar a função de carregamento sem fios do celular.

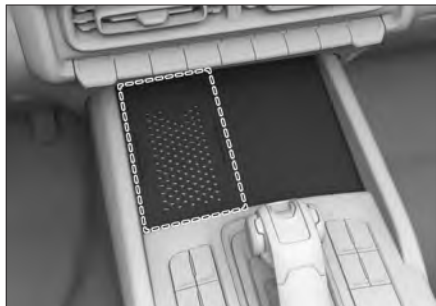

192DCE98B6C3

A área de carregamento sem fios está localizada na parte frontal do painel de instrumentos auxiliar. Ao carregar, coloque o celular na área de indução ao longo da faixa de limite, garantindo que a bobina do celular esteja alinhada com a bobina na placa de carregamento. Como a posição da bobina varia entre os celulares, pode ser necessário ajustar a posição do celular.

Depois de ativar a função de carregamento sem fios do celular, mude o modo de energia para a posição ligado ou ligue o veículo, e você poderá carregar o celular sem fios.

## **i** AVISO

› Para obter um melhor efeito de carregamento, certifique-se de que o celular esteja posicionado com a bateria para baixo, em contato com a superfície do console.

› Essa função não se aplica a todos os telefones celulares, mas somente aos aparelhos que passaram pela certificação oficial do padrão “Qi” e que podem ser colocados na área de carregamento normalmente.

› Em estradas esburacadas, pode ocorrer parada e retomada intermitente do carregamento sem fio. Se o telefone celular se desviar da área de carregamento e parar de carregar, ele precisará ser movido de volta para a área de carregamento.

› Durante o carregamento, o dispositivo de carregamento sem fio e o telefone celular ficarão quentes, o que é normal.

Quando a temperatura estiver muito alta, o sistema interromperá a recarga e continuará a recarga depois que a temperatura cair.

› Se o telefone celular falhar, isso também poderá causar falha no carregamento. Outros telefones celulares que atendam aos requisitos podem ser usados para a detecção de carregamento sem fio para confirmar se o telefone celular está com defeito.

› Se o telefone estiver equipado com uma capa ou acessório que não seja compatível com a função de carregamento sem fio, ele deverá ser removido primeiro, caso contrário não poderá ser carregado normalmente.

# Carregamento sem fio de telefone celular

- › A potência real de carregamento pode variar ou diminuir devido a fatores como a marca, o modelo e a potência atual do telefone. Ao mesmo tempo, no caso de telefones celulares com bobinas de indutância pequenas, eles precisam ser emparelhados com os carregadores sem fio específicos da marca para carregar com alta potência, e a potência pode diminuir quando o módulo de carregamento sem fio do carro é usado para carregar.
- › Devido à posição da bobina de carga, os telefones celulares dobráveis precisam alinhar a bobina do telefone com a bobina de carga sem fio do veículo antes da carga, caso contrário o carregamento poderá ficar lento ou não ser realizado.
- › Para evitar que a bateria fique fraca, não use a função de carregamento sem fio por muito tempo quando o veículo não estiver ligado.
- › Não coloque objetos de metal, como moedas, chaves, cartões com chip etc., na área de carregamento. Caso contrário, os objetos de metal podem ser aquecidos, o carregamento pode não ser realizado normalmente ou podem ocorrer incidentes de segurança.  
Se objetos metálicos estranhos forem encontrados na área de carregamento durante o carregamento, não os remova imediatamente para evitar queimaduras nos dedos. Desligue a função de carregamento sem fio imediatamente e aguarde alguns minutos antes de remover os objetos estranhos.
- › Se precisar usar a área de carregamento como porta-objetos, desligue a função de carregamento sem fio.

## ATENÇÃO

- › Por motivos de segurança, os motoristas estão proibidos de realizar operações relacionadas ao carregamento enquanto dirigem.

## CUIDADO

- › Não derrame nenhum líquido na área de carregamento para evitar que o líquido entre no sistema de carregamento sem fio pelas aberturas da almofada de borracha e cause falha no sistema.
- › Não modifique o sistema de carregamento sem fio para evitar danos ao veículo ou acidentes.

# Gancho

## Gancho dianteiro

Um gancho é projetado no lado direito do painel de instrumentos para uso dos ocupantes.



CD8CD66CA3DD

Para usar, pressione a parte inferior do gancho, e o gancho girará para abrir e estará pronto para uso. Quando não estiver em uso, dobre para cima para guardar.

## Gancho no revestimento interno da tampa traseira

Um gancho é projetado no painel interno da porta traseira para uso dos ocupantes.

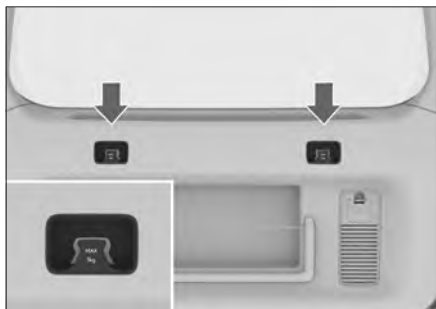

70EFA2A2994C

## ⚠ CUIDADO

- › O gancho só pode ser usado para pendurar itens leves e o peso máximo de carga não deve exceder o peso marcado no gancho.
  - › Antes de dirigir, certifique-se de que todos os itens estejam bem presos.
-

# 8

## Compartimentos

---

Porta-luvas.....	210
Compartimento dianteiro (console central).....	211
Porta-objetos .....	212
Porta-copos dianteiros .....	213
Porta-copos da segunda fileira de bancos .....	215
Porta-copos da terceira fileira de bancos .....	216
Porta-garrafas .....	217
Porta óculos .....	218
Rack de teto.....	219
Compartimento de armazenamento da tampa traseira ....	220

# Porta-luvas



B7A8E21F889F

Puxe a alavanca do compartimento para ele abrir automaticamente.

Vire a tampa do porta-luvas para cima até que ela se encaixe no lugar para fechar o porta-luvas.

## **⚠ ATENÇÃO**

Certifique-se de que o porta-luvas esteja fechado durante a condução. Caso contrário, em caso de acidente ou frenagem de emergência, os itens no porta-luvas podem ser ejetados e causar ferimentos.

---

## Compartimento dianteiro (console central)

O compartimento de armazenamento do apoio de braço dianteiro está localizado entre os bancos dianteiros.



2685CCC5DA43

Para usar, basta levantar a tampa do apoio de braço para revelar o compartimento.

Esse compartimento é adequado para guardar bebidas, água mineral, papel higiênico, etc. Não é indicado para guardar outros itens de tamanho maior.

# Porta-objetos

## Localizado na parte inferior esquerda do painel de instrumentos



Esse porta-objetos é adequado para colocar itens como carteira de motorista e documentos do veículo. Pode ser inconveniente tirar e colocar outros itens maiores.

### **⚠ CUIDADO**

Não despeje água ou outros líquidos no porta-objetos. Como a caixa de fusíveis está localizada na parte traseira do porta-objetos, a infiltração de umidade afetará o uso dos fusíveis.

## Localizado à frente do apoio de braço dianteiro



A caixa de armazenamento pode deslizar uma certa distância para frente e para trás. Deslizando-a para trás, você pode ver o porta-copos na parte inferior.

Esse porta-objetos é adequado para colocar itens pequenos, como celulares, chaves, carteiras etc. Pode ser inconveniente tirar e colocar outros itens maiores.

Para remover, primeiro vire o apoio de braço dianteiro para cima e, em seguida, puxe diretamente a caixa de armazenamento para cima para aumentar o espaço de armazenamento.

Para instalar, deslize as duas calhas inferiores para a frente, alinhe a caixa de armazenamento com os pontos de instalação e pressione-a firmemente para baixo, garantindo que esteja instalada corretamente.



Levante o apoio de braço do painel de instrumentos auxiliar e deslize a caixa de armazenamento para trás para revelar o suporte para copos abaixo.



9BC48AAD3AF0

### ⚠ ATENÇÃO

- › Ao colocar bebidas quentes, tenha cuidado para evitar queimaduras.
- › Coloque apenas latas de bebidas do tamanho certo e com tampas nos porta-copos.

Não coloque latas de bebidas que sejam muito pequenas ou que tenham pouca estabilidade nos porta-copos, caso contrário, elas poderão tombar ou cair dos porta-copos, o que pode causar um acidente ou ferimentos.

Certifique-se de que as latas de bebidas estejam intactas e com tampas, caso contrário o líquido contido nas latas pode derramar, o que pode danificar o equipamento eletrônico do veículo, manchar o interior ou causar ferimentos.

- › Se os itens no veículo não forem armazenados adequadamente, eles podem escorregar ou ser jogados para cima e atingir o motorista e os passageiros do veículo. Da mesma forma, em caso de acidente, há o risco de que os itens armazenados nos porta-copos, porta-celulares e espaços de armazenamento abertos sejam ejetados e causem ferimentos, especialmente em caso de frenagem de emergência ou direção repentina.

### Instalação e remoção do porta-copos

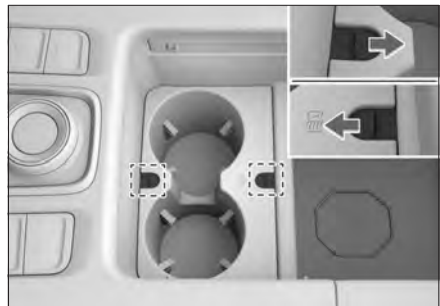

71FC821DFB83

O porta-copos só pode ser removido depois de remover a caixa de armazenamento acima dele. Para o método de remoção da caixa de armazenamento, consulte "Caixa de Armazenamento". (▷ Página 212)

Mova o interruptor de fixação do porta-copos na direção da seta para que ele se solte da parede da caixa de armazenamento, e puxe o porta-copos para cima.

## Porta-copos dianteiros

Coloque o porta-copos de volta na posição original e mova o interruptor de fixação do porta-copos na direção oposta para que se encaixe na parede da caixa de armazenamento, fixando o porta-copos.

# Porta-copos da segunda fileira de bancos

## Porta-copos da segunda fileira de bancos

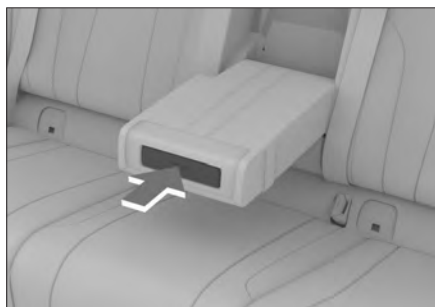

2FF485575AD6

Para usar, primeiro recline o apoio de braço do banco da segunda fila, pressione a tampa do porta-copos para que ela se solte e, em seguida, você poderá usá-lo.

Antes de reposicionar o apoio de braço do banco da segunda fila, certifique-se de que não há objetos no porta-copos e pressione a tampa do porta-copos para que retorne à sua posição.

### ATENÇÃO

- › Ao colocar bebidas quentes, tenha cuidado para evitar queimaduras.
- › Coloque apenas latas de bebidas do tamanho certo e com tampas nos porta-copos.

Não coloque latas de bebidas que sejam muito pequenas ou que tenham pouca estabilidade nos porta-copos, caso contrário, elas poderão tombar ou cair dos porta-copos, o que pode causar um acidente ou ferimentos.

Certifique-se de que as latas de bebidas estejam intactas e com tampas, caso contrário o líquido contido nas latas pode derramar, o que pode danificar o equipamento eletrônico do veículo, manchar o interior ou causar ferimentos.

- › Se os itens no veículo não forem armazenados adequadamente, eles podem escorregar ou ser jogados para cima e atingir o motorista e os passageiros do veículo. Da mesma forma, em caso de acidente, há o risco de que os itens armazenados nos porta-copos, porta-celulares e espaços de armazenamento abertos sejam ejetados e causem ferimentos, especialmente em caso de frenagem de emergência ou direção repentina.

## Porta-copos da terceira fileira de bancos

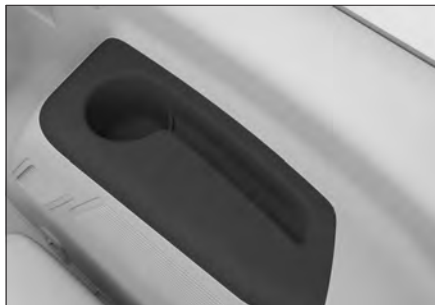

5AAEB949AB4A

Localizado próximo aos bancos da terceira fileira.

### **⚠️ ATENÇÃO**

- › Ao colocar bebidas quentes, tenha cuidado para evitar queimaduras.
- › Coloque apenas latas de bebidas do tamanho certo e com tampas nos porta-copos.

Não coloque latas de bebidas que sejam muito pequenas ou que tenham pouca estabilidade nos porta-copos, caso contrário, elas poderão tombar ou cair dos porta-copos, o que pode causar um acidente ou ferimentos.

Certifique-se de que as latas de bebidas estejam intactas e com tampas, caso contrário o líquido contido nas latas pode derramar, o que pode danificar o equipamento eletrônico do veículo, manchar o interior ou causar ferimentos.

- › Se os itens no veículo não forem armazenados adequadamente, eles podem escorregar ou ser jogados para cima e atingir o motorista e os passageiros do veículo. Da mesma forma, em caso de acidente, há o risco de que os itens armazenados nos porta-copos, porta-celulares e espaços de armazenamento abertos sejam ejetados e causem ferimentos, especialmente em caso de frenagem de emergência ou direção repentina.
-

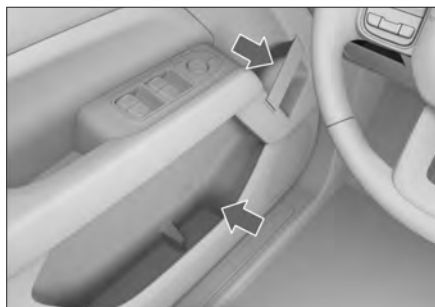

CE9AA8E8D982

Há um porta-garrafas na parte interna de cada porta. Somente garrafas lacradas podem ser colocadas nele.

## **⚠ ATENÇÃO**

Não coloque nada além de garrafas no porta-garrafas. Caso contrário, em caso de acidente ou frenagem de emergência, o objeto poderá ser lançado para fora do porta-garrafas e causar ferimentos.

## **⚠ CUIDADO**

Certifique-se de que a tampa da garrafa esteja fechada para evitar respingos do líquido no interior do veículo

## Porta óculos



45B4504DB734

Pressione o porta óculos para abrir.

Ao colocar os óculos, dobre as duas hastes normalmente, com as lentes voltadas para a frente e as hastes voltadas para cima. Caso contrário, os óculos poderão cair quando o porta óculos for aberto.

### ATENÇÃO

Certifique-se de que o porta óculos esteja fechado ao dirigir.

---

### AVISO

Alguns óculos de sol grandes podem não caber no porta óculos.

---

Se quiser instalar um rack nos trilhos do teto, leia atentamente as instruções de instalação fornecidas junto com o rack.

## **i** AVISO

Ao instalar o rack ou usar o rack para transportar objetos, sempre cumpra os requisitos relevantes das normas de trânsito locais.

## **Capacidade de carga do rack de teto**

Carga máxima no rack de teto: 75 kg.

## **i** AVISO

A capacidade de carga do rack de teto inclui acessórios como barras transversais.

## **⚠** ATENÇÃO

- › Os itens no rack de teto devem ser fixados com firmeza, caso contrário há risco de acidentes.
- › Carregar itens no rack de teto aumentará o centro de gravidade do veículo. Evite condução em alta velocidade, partidas bruscas, curvas acentuadas, frenagens de emergência ou manobras abruptas, caso contrário, a operação incorreta do veículo pode resultar na perda de controle ou capotamento do veículo, levando a ferimentos graves ou morte.
- › Ao transportar itens pesados ou grandes no rack de teto, as características de direção do veículo são alteradas devido à mudança no centro de gravidade e ao aumento da área exposta ao vento, o que pode levar a um acidente. Portanto, você deve adaptar seu estilo de direção e velocidade à situação específica do momento.
- › Dirija em baixa velocidade quando houver vento lateral. Devido ao perfil do veículo e ao seu elevado centro de gravidade, possui maior sensibilidade a rajadas de vento laterais. Reduzir a velocidade facilitará o seu controle.
- › Ao dirigir fora de estrada ou em terrenos irregulares, não exceda o limite de velocidade, não dê solavancos, não faça curvas bruscas, não bata em objetos etc. Isso pode fazer com que o veículo perca o controle ou capote, resultando em ferimentos graves ou até mesmo em morte, e também pode causar danos graves à suspensão e ao chassi do veículo.
- › Não atravesse ladeiras íngremes. É melhor dirigir em linha reta para cima ou para baixo. É mais provável que o veículo capote para os lados do que para frente ou para trás.
- › Use o rack de teto somente com o teto solar fechado. Caso contrário, o rack de teto ou a carga podem causar ferimentos aos ocupantes.

# Compartimento de armazenamento da tampa traseira

## Localização do compartimento de armazenamento

O compartimento de armazenamento está localizado na parte externa da tampa traseira, conforme mostrado na figura.



50EEF2392D7C

## Como utilizar o compartimento de armazenamento

1. Insira a chave mecânica no orifício da chave, gire-a no sentido horário para abrir o compartimento de armazenamento. Para o método de remoção da chave mecânica, consulte "Chave Mecânica".(> Página 18)

## **i** AVISO

Se você usa frequentemente o compartimento de armazenamento, recomenda-se que, após usar a chave mecânica, não a coloque de volta na chave inteligente, podendo deixar uma das chaves mecânicas no carro para fácil acesso.



E56C05AD5BBC

2. A direção de abertura da tampa do compartimento de armazenamento é de cima para baixo; durante a abertura, segure suavemente a tampa para evitar que se abra de repente e os itens caiam.

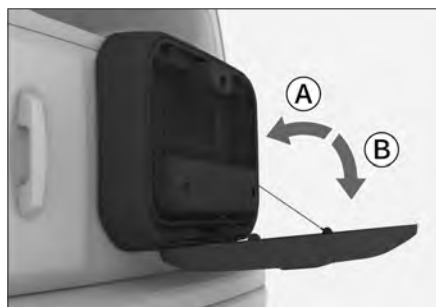

AFAF15395220

- Ⓐ Direção de fechamento do compartimento de armazenamento
- Ⓑ Direção de abertura do compartimento de armazenamento

## **i** AVISO

Recomenda-se colocar objetos mais leves sobre a tampa do compartimento de armazenamento, e o peso máximo não deve exceder o indicado na tampa.

3. Após o uso, levante a tampa do compartimento de armazenamento até a posição de fechamento e pressione a área com o símbolo de mão abaixo do orifício da fechadura; ao ouvir um "clique", significa que o compartimento está trancado.

## **i** AVISO

- › O compartimento de armazenamento só pode ser trancado corretamente quando o orifício da fechadura estiver em posição vertical. Certifique-se de que o compartimento de armazenamento esteja trancado antes de sair do veículo.
- › Antes de travar o compartimento de armazenamento, certifique-se de que a chave mecânica não ficou dentro; quando não usar a chave mecânica, também é possível travar pressionando diretamente.
- › Em ambientes de baixa temperatura, a força necessária para pressionar e travar o compartimento de armazenamento aumentará ligeiramente.

- › Devido às diferentes configurações dos modelos, seu veículo pode não estar equipado com o compartimento de armazenamento; consulte o veículo real.



# 9

## Segurança dos ocupantes

---

Cintos de segurança.....	224
Airbags .....	229
Sistema de retenção para crianças .....	235
Sistema antifurto do veículo	241
Sistema de corte de combustível em caso de colisão .....	242
Gravador de dados de acidentes (EDR - Event Data Recorder) .....	243

# Cintos de segurança

## Usar o cinto de segurança corretamente

- › Ajuste o encosto do banco, sente-se ereto, com as costas firmes contra o encosto.
- › O cinto de segurança deve estar esticado e sem dobras.
- › O cinto diagonal deve ficar sobre o meio do ombro, não sobre pescoço, tampouco fora do ombro.
- › O cinto abdominal deve estar preso na posição mais baixa possível sobre os ossos do quadril.

### ATENÇÃO

- › Todos os ocupantes devem usar o cinto de segurança corretamente durante o trajeto. Caso contrário, em uma frenagem de emergência ou colisão, a falta de retenção do corpo no assento pode resultar em ferimentos graves ou até morte.
- › A qualquer momento, mesmo em viagens curtas, todos devem estar com o cinto afivelado. Caso contrário, o risco de ferimentos graves ou fatais aumenta em caso de acidente.
- › É proibido colocar o cinto de segurança diagonal sobre o pescoço ou passar por baixo do braço.
- › O cinto de segurança abdominal deve estar firmemente ajustado sobre os ossos do quadril.

- › Cada cinto de segurança deve ser usado por apenas uma pessoa, proibido que duas ou mais (inclusive crianças) usem o mesmo cinto simultaneamente.

Se mais de uma pessoa usar o mesmo cinto, durante uma colisão o cinto não distribuirá o impacto e ainda haverá risco de choque entre os ocupantes.

- › O cinto não deve estar torcido nem frouxo.
- › Não envolva o cinto em objetos com bordas afiadas, pois pode ser danificado em acidentes.
- › É proibido usar cintos que tenham sofrido danos graves em acidentes.
- › É proibido desmontar, desmontar ou modificar o cinto.
- › Não utilize o cinto de segurança se houver objetos estranhos no fecho.
- › Ao usar o cinto, recomendamos mantê-lo limpo, evitando sujeira, óleo, água, bebidas ou resíduos de alimentos para garantir o funcionamento suave ao puxar e recolher.
- › Não limpe o cinto com solventes como benzeno ou gasolina, nem faça alvejamento ou tingimento.
- › Não deixe que crianças brinquem com o cinto.

Se uma criança passar o cinto pelo pescoço enquanto brinca, pode não conseguir soltá-lo, causando ferimentos graves ou fatais. Nesse caso, se não conseguir soltar a trava, use uma tesoura para cortar o cinto.

- › Os cintos do carro são projetados para adultos; crianças devem usar sistemas de retenção para crianças adequados. Se, usando o cinto corretamente, ele tocar o pescoço ou queixo da criança ou não prender o quadril, use uma cadeirinha infantil adequada.

Quando a criança estiver grande o suficiente para usar o cinto do carro, deve usá-lo corretamente.

- › Cuidados para gestantes no carro. Recomendamos o uso do cinto de segurança. Consulte um médico para orientações específicas. Usar o cinto de segurança pela gestante é basicamente o mesmo que usar o cinto de segurança normal, mas você precisa prestar atenção aos seguintes aspectos:
  - 1) O cinto de segurança abdominal deve ficar o mais baixo possível, abaixo da barriga.
  - 2) O cinto de segurança diagonal deve passar pelo ombro, evitando a barriga, posicionando-se no peito.Se utilizado incorretamente, o cinto pode apertar a barriga em frenagens ou colisões, causando ferimentos graves ou fatais à mãe e ao bebê.

- › Para passageiros com doenças ou deficiências, recomendamos o uso do cinto. Consulte um médico para orientações específicas.
- › Quando não usado, o cinto deve estar completamente recolhido, sem torções, travamentos ou contato com objetos cortantes. A trava do cinto não deve ter objetos estranhos que impeçam o encaixe correto da lingueta.

---

## **i** AVISO

- › Para segurança total, se o veículo inclinar lateralmente ou longitudinalmente a um certo ângulo, ou capotar, o cinto trava automaticamente, não podendo ser puxado. Este sistema garante que você fique firmemente preso ao banco, minimizando lesões em acidentes.
  - › Se você estacionar o veículo numa ladeira, ele ficará inclinado. Ao entrar no veículo para usar o cinto de segurança, pode ocorrer travamento do cinto, dificultando puxá-lo para travá-lo. Para evitar esse inconveniente, recomenda-se mover o veículo para uma superfície plana e nivelada antes de colocar o cinto.
-

# Cintos de segurança

## Como usar um cinto de segurança de três pontos

1. Segure a lingueta da trava e puxe o cinto de segurança para fora do retrator, certificando-se de não torcer o cinto de segurança. Se não conseguir puxar o cinto de segurança para fora do retrator, puxe o cinto de segurança com força e, em seguida, solte-o para fazer com que o cinto de segurança se enrole, de modo que você possa puxar o cinto de segurança para fora do retrator sem problemas.
2. Insira a lingueta da trava no corpo da trava e certifique-se de ouvir um “clique”.



CFE0D6DE0F3B

3. Puxe o cinto de ombro para cima e ajuste o cinto abdominal de modo que ele se encaixe firmemente contra o corpo. Isso permite que a pélvis resista ao impacto e reduza a possibilidade de lesões.

4. Ajuste o cinto no ombro de modo que ele se encaixe firmemente no peito e no meio do ombro. Isso permite que o impacto seja disperso sobre os ossos fortes da parte superior do corpo.
5. Para retraindo o cinto de segurança, pressione o botão de destravamento no corpo da trava. Depois que o corpo da trava for liberado, segure a lingueta da trava até que o cinto de segurança esteja totalmente retraído, tomando cuidado para não acertar outros passageiros ou objetos próximos.



04715F4B9848

## Regulagem de altura do cinto de segurança dianteiro



DD08A47A5E0E

Se o cinto estiver próximo ao pescoço ou deslizar do ombro, ajuste a altura do cinto para posicioná-lo na parte central do ombro.

- › Para aumentar: Empurre o regulador de altura do cinto para cima até que ele se encaixe na posição desejada.
- › Para abaixar: Pressione o botão de ajuste e mova o regulador para a posição desejada. Solte o botão e certifique-se de que o cinto está travado na altura ajustada.

## ATENÇÃO

Após ajustar, verifique se o regulador de altura está devidamente travado na posição correta.

## Pré-tensionador do cinto de segurança

Quando ocorre uma colisão, o pré-tensionador pode apertar o cinto de segurança instantaneamente para oferecer a melhor proteção de retenção para o ocupante.

O limitador de força pode manter a carga do cinto de segurança dentro do valor especificado e reduzir a pressão no peito.

### Condições de funcionamento

O pré-tensionador do cinto de segurança funciona quando o veículo é atingido por uma forte colisão frontal.

Ele pode não funcionar nas seguintes colisões menores.

- › Colisão com parede de concreto de cimento a uma velocidade inferior a 25 km/h .
- › Colisão com pequenos objetos fixos, como postes ou árvores, em uma velocidade inferior a 35 km/h .

O pré-tensionador do cinto de segurança pode não funcionar totalmente quando o veículo é atingido pelas seguintes colisões fortes.

- › Quando o veículo virar 90° ou 180°.
- › Quando atingido pela lateral ou pela traseira.

## AVISO

Seu veículo pode ter apenas alguns bancos equipados com cintos de segurança pré-tensionados. Consulte o veículo real para obter detalhes.

## ATENÇÃO

- › Ao usar cintos de segurança pré-tensionados, use-os corretamente e ajuste o banco para a melhor posição sentada. Caso contrário, eles não funcionarão plenamente e poderão causar ferimentos graves ou até mesmo a morte.

# Cintos de segurança

- › Se quiser instalar, remover ou desmontar o cinto de segurança pré-tensionado, não deixe de entrar em contato com uma Concessionária autorizada. Se o cinto de segurança pré-tensionado for usado de forma inadequada, ele não funcionará corretamente e poderá causar ferimentos graves ou até mesmo a morte em caso de acidente.
- › O cinto de segurança pré-tensionado não pode ser reutilizado.  
Depois que o pré-tensionador funcionar uma vez na primeira colisão, ele não poderá mais ser puxado ou retraído. Entre em contato com uma Concessionária autorizada para a substituição.
- › Quando o cinto de segurança pré-tensionado estiver funcionando, ele emitirá fumaça branca acompanhada do som de detonação, mas não causará incêndio e é inofensivo para o corpo humano.
- › Para descartar o cinto de segurança pré-tensionado, entre em contato com uma Concessionária autorizada. Quando o cinto de segurança pré-tensionado se move inesperadamente, há o risco de ferimentos.

## Quando o cinto de segurança não está em uso



C5DB2AF21F11

Para veículos equipados com cliques de fixação do cinto de segurança, quando o cinto não estiver em uso, ele pode ser fixado no clipe para evitar interferir no ajuste do assento e no rebatimento do encosto.

## Visão geral do airbag

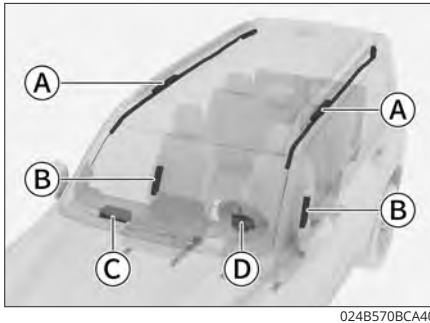

- Ⓐ Airbag de cortina
- Ⓑ Airbag lateral
- Ⓒ Airbag dianteiro (lado passageiro)
- Ⓓ Airbag dianteiro (lado motorista)

### ⚠ ATENÇÃO

- › Os airbags não podem ser reutilizados.  
Depois que o airbag deflagrar uma vez, ele não funcionará mais nas colisões subsequentes e deverão ser substituídos, entre em contato com a Concessionária autorizada para substituição.
- › Um airbag é um dispositivo auxiliar para a segurança dos ocupantes e é usado em conjunto com o cinto de segurança. Para poder exercer a função e efeito do airbag, o ocupante deve usar o cinto de segurança corretamente e manter a postura sentada correta.
- › O uso adequado do airbag maximizará seu desempenho de segurança e, se usado incorretamente, poderá não ser seguro e resultar em ferimentos aos ocupantes.
- › A deflagração do airbag pode ser acompanhada por som de deflagração e fumaça, mas não há risco de incêndio. Pessoas com doenças respiratórias, como asma, às vezes sentem dificuldade para respirar se inalam fumaça. Neste caso, é seguro sair do veículo imediatamente. Se não for possível sair do veículo, abra a janela ou a porta para facilitar a circulação do ar.
- › Quando o resíduo de deflagração do airbag entrar em contato com a pele ou os olhos, lave com água o mais rápido possível. Caso contrário, pessoas com pele sensível podem ter reações alérgicas.
- › Não toque nos componentes do airbag depois de ter deflagrado. Uma vez que seus componentes ficam muito quentes, existe a possibilidade de ferimentos graves, como queimaduras.
- › É proibida a utilização do airbag para qualquer outra finalidade.
- › Entre em contato com a Concessionária autorizada quando precisar equipamentos de rádio. As ondas de rádio têm um impacto sério no dispositivo de controle do airbag.
- › Não force nem submeta os airbags e seus arredores a impactos.

# Airbags

Evite a possibilidade do airbag não funcionar adequadamente em um acidente ou de deflagração acidental do airbag na ausência de um acidente, causando ferimentos graves ou fatais aos ocupantes.

## Airbag frontal

### Introdução

Os airbags frontais estão localizados dentro do volante e dentro do painel de instrumentos, na frente do passageiro. Os logotipos do airbag estão localizados no volante e no painel. Quando o veículo sofre uma forte colisão frontal, o cinto de segurança é apertado e os airbags laterais do motorista e do passageiro são deflagrados ao mesmo tempo para dispersar e reduzir a força do impacto na cabeça e no peito dos ocupantes.

### Princípio de funcionamento

Se ocorrer uma colisão frontal moderada a grave, o sensor perceberá que o veículo está desacelerando rapidamente e o dispositivo de controle deflagrará imediatamente os airbags com grande força em um instante.

### Precauções

- › Se a parte inferior do veículo for atingida com força da seguinte forma, o airbag poderá ser deflagrado:
  - 1) Quando o veículo atinge o acostamento da estrada.

- 2) Quando o veículo cair ou atravessar um poço ou vala profunda.
- 3) Quando o veículo bater ou cair na estrada depois de subir em um degrau.

- › Quando o veículo virar 90° ou 180°, o airbag pode ser deflagrado, mas não desempenhará seu papel.
- › O airbag pode não ser acionado se o veículo for submetido às seguintes colisões graves:
  - 1) Colisão frontal com uma parede de concreto de cimento a uma velocidade inferior a 25 km/h.
  - 2) Colisão frontal com um objeto pequeno e fixo, como um poste ou uma árvore, a uma velocidade inferior a 35 km/h.

- › Se o objeto for deformado ou movido, a força de impacto causada pela colisão será reduzida. Nesse momento, o airbag pode não ser acionado.

Quando o veículo atinge a traseira de um caminhão, se o veículo entrar debaixo do baú, a força de impacto que o sensor pode reconhecer é fraca e o airbag pode não ser acionado.

- › Devido ao ângulo e à direção da colisão, o airbag às vezes não é acionado mesmo em alta velocidade.
- › Não se aproxime demais do volante ou da parte inferior do painel de instrumentos:

- 1) Ao dirigir o veículo normalmente, o motorista deve ficar o mais longe possível do volante, mantendo a postura correta de direção.
  - 2) Os bancos dianteiros devem ficar o mais longe possível do painel de instrumentos.
  - 3) Todos os passageiros do veículo devem usar os cintos de segurança corretamente.
- › Durante a condução do veículo, é proibido sentar-se na borda do assento ou apoiar-se no painel.

Como o airbag frontal tem uma velocidade muito rápida e um impacto considerável quando é acionado, se o ocupante estiver muito próximo do airbag, poderá sofrer ferimentos graves ou até mesmo a morte quando o airbag for acionado.

- › Não permita que crianças fiquem na frente do airbag.

Se o airbag frontal for acionado, ele causará ferimentos graves ou até mesmo a morte de crianças. Todas as crianças devem estar sentadas no banco traseiro do veículo e devidamente seguras.

- › Observe as seguintes precauções, caso contrário, esses itens poderão causar ferimentos graves aos passageiros quando o airbag for acionado:

- 1) É proibido colocar itens no painel de instrumentos ou apoiar itens como guarda-chuvas contra o painel de instrumentos.
  - 2) É proibido deixar os itens colocados no porta-luvas expostos.
  - 3) É proibido pendurar decorações no vidro da janela ou no espelho retrovisor interno do carro.
  - 4) É proibido instalar qualquer decoração na buzina do volante.
  - 5) É proibido colocar bagagem, animais de estimação ou outros itens entre o airbag e o motorista ou o passageiro.
- › É proibido limpar o interior do carro com água ou detergente.

O gerador de gás do airbag é o dispositivo de deflagração do airbag. Se estiver úmido, isso afetará a operação normal do airbag e poderá causar ferimentos graves ou até mesmo a morte.

- › É proibido aplicar cera de vedação, filme ou substâncias semelhantes na tampa do airbag.

Caso contrário, isso impedirá o acionamento normal do airbag.

- › É proibido danificar a tampa do airbag. Caso contrário, ele não funcionará corretamente. Portanto, certifique-se de não abrir a tampa do airbag por conta própria ou danificá-la.

# Airbags

- › É proibido desmontar, modificar ou instalar airbags, painéis de instrumentos, volantes e outros dispositivos.

Se a operação não for feita corretamente, o airbag não funcionará corretamente ou deflagrará por engano, o que pode causar ferimentos graves ou até mesmo a morte.

- › É proibido modificar a suspensão.

Se a altura do veículo ou a rigidez da suspensão for alterada, o airbag poderá deflagrar por engano, o que pode causar ferimentos graves ou até mesmo a morte.

- › Ao instalar a placa protetora e o defletor de vento na parte dianteira do veículo, consulte uma Concessionária autorizada.

Se a parte dianteira do veículo for modificada, o impacto transmitido ao sensor do airbag será alterado, fazendo com que o airbag detone por engano, o que pode causar ferimentos graves ou até mesmo a morte.

- › Ao fazer reparos na parte dianteira do veículo ou no compartimento do motor, consulte uma Concessionária autorizada.

Se o reparo não for feito corretamente, o impacto transmitido ao sensor do airbag será alterado, fazendo com que o airbag não funcione corretamente, o que pode causar ferimentos graves ou até mesmo a morte.

## Adesivo de advertência



7C49E3CEA3ED

Este adesivo está localizado na coluna central para lembrá-lo de que este veículo está equipado com um airbag frontal. Preste atenção às questões relevantes.

### ATENÇÃO

- › É proibido colocar bagagem, animais de estimação ou outros itens entre o airbag e o motorista ou o passageiro.
- › É proibido dobrar as pernas e pisar na almofada do assento.

## Airbag lateral

### Introdução

Os airbags laterais estão localizados na almofada externa do encosto do banco, e o logotipo do airbag está marcado no encosto do banco. Os airbags laterais são um complemento aos cintos de segurança. No caso de uma colisão lateral, os airbags laterais reduzirão os ferimentos dos ocupantes do carro.

## Princípio de funcionamento

Se ocorrer uma colisão lateral, o sensor perceberá a mudança brusca na aceleração da lateral do veículo e enviará um sinal para o dispositivo de controle. Se as condições de acionamento do airbag forem atendidas, o airbag lateral será detonado instantaneamente.

No caso de uma colisão lateral, somente o airbag lateral do lado atingido será acionado. Se a colisão ocorrer no lado do passageiro dianteiro, o airbag lateral do lado do passageiro dianteiro será deflagrado, mesmo que não haja nenhum ocupante no assento.

## Precauções

- › Quando o veículo é submetido às seguintes colisões menores, o airbag lateral pode não deflagrar:
  - 1) No caso de uma colisão frontal.
  - 2) Em uma pequena colisão lateral em que o sinal recebido pela unidade de controle eletrônico é fraco.
  - 3) Em uma colisão traseira.
  - 4) Em um capotamento.
- › Não cubra os airbags laterais com nenhum objeto. Caso contrário, isso impedirá que os airbags laterais funcionem corretamente.
- › Não instale nenhum objeto ao redor da área de acionamento do airbag lateral. Caso contrário, haverá o risco de objetos serem ejetados quando o airbag lateral for acionado.

- › Não desmonte, repare ou modifique por conta própria os bancos equipados com airbags laterais e as peças ao redor da área de acionamento do airbag lateral.
- › Não se apoie na área de acionamento do airbag lateral.
- › Não cubra a área de acionamento do airbag lateral com capas de assento.

## Airbags tipo cortina

### Introdução

O airbag de cortina está localizado na borda inferior do teto e é marcado com uma identificação de airbag na coluna. Os airbags de cortina complementam o cinto de segurança e, em caso de impacto lateral, reduzem os ferimentos na cabeça aos ocupantes do veículo e evitam novo impacto.

### Como funciona

Em caso de colisão lateral, o sensor detecta uma mudança brusca na aceleração lateral do veículo e envia um sinal para a unidade de controle que, se as condições de operação do airbag tipo cortina forem atendidas, deflagra imediatamente o airbag de cortina.

### Precauções

- › Quando o veículo é submetido às seguintes colisões leves, os airbags de cortina podem não deflagrar:
  - 1) Em caso de impacto frontal.

# Airbags

- 2) No caso de um pequeno impacto lateral onde o sinal recebido pela unidade de controle eletrônico é fraco.
  - 3) Em um impacto traseiro.
  - 4) Em capotamento.
- › Não se aproxime de portas, pilares, laterais do teto ou se ajoelhe no banco do passageiro. Caso contrário, se o airbag de cortina for deflagrado, a cabeça sofrerá um forte impacto, podendo causar ferimentos graves ou fatais. É importante prestar atenção especialmente quando há crianças no veículo.
  - › Não instale nenhum item ao redor da área de deflagração do airbag de cortina. Caso contrário, existe o risco de objetos serem arremessados quando o airbag de cortina deflagrar.
  - › Não pendure objetos pesados, objetos pontiagudos etc. no gancho para roupas.

Ao pendurar roupas, não utilize cabides, pendure-as diretamente no gancho. Caso contrário, há o perigo do cabide ser arremessado se o airbag de cortina deflagrar.

- › Não desmonte, repare ou modifique por conta própria componentes ao redor da área de deflagração do airbag de cortina.

Não modifique o forro do teto, suporte do teto e luzes do teto.

## Dicas de segurança para cadeirinhas

### Adesivo de advertência



Este adesivo está localizado no para-sol do lado do passageiro dianteiro para lembrá-lo de que o veículo está equipado com um airbag frontal. Preste atenção às questões relevantes.

### ⚠️ ATENÇÃO

Não use um sistema de retenção para crianças voltado para trás no assento protegido pelo airbag frontal (estando ativado), caso contrário, poderá causar morte ou ferimentos graves à criança.

› É proibido instalar uma cadeirinha no banco do lado do passageiro dianteiro.

Como a criança está muito próxima do airbag, se o airbag for deflagrado em uma colisão, isso causará ferimentos graves ou até mesmo a morte da criança a bordo.

› Caso não use o dispositivo de fixação para cadeirinha para instalar a mesma, use o cinto de segurança para instalá-la. Ao instalar, siga as instruções de instalação afixadas na cadeirinha.

› Prenda a cadeirinha corretamente no veículo.

Se a cadeirinha não estiver instalada corretamente, haverá risco de ferimentos graves ou até mesmo a morte em caso de frenagem de emergência ou colisão.

› Não coloque um dispositivo de proteção de cadeirinha não fixado no veículo.

Se ele ainda estiver instalado no veículo, ele poderá atingir os ocupantes ou outros objetos em caso de frenagem de emergência ou colisão, o que pode causar ferimentos graves ou até mesmo a morte.

› Mesmo que a criança esteja sentada em uma cadeirinha, não deixe que ela encoste a cabeça ou qualquer parte do corpo na coluna da porta ou na lateral do teto.

Se o airbag de cortina for acionado, isso é muito perigoso. O impacto pode causar ferimentos graves ou até mesmo a morte.

› Como há muitos tipos de cadeirinhas, consulte as instruções de instalação e as precauções afixadas na cadeirinha ao instalá-la e removê-la.

# Sistema de retenção para crianças

- › Recomenda-se instalar a cadeirinha em ambos os lados da fileira traseira. Use uma cadeirinha adequada, certifique-se de deixar espaço suficiente ao redor da cadeirinha e ajuste o banco à frente, se necessário.

## ⚠ ATENÇÃO

Ao instalar a cadeirinha, certifique-se de que o cinto de segurança não fique dobrado ao passar pelo dispositivo de guia e não se dobre na borda do dispositivo de guia.

## Pontos de fixação da cadeirinha

### Pontos de fixação inferiores da cadeirinha



4CC6738175B6

Há 4 pontos de fixação inferiores da cadeirinha no espaço entre o encosto do banco traseiro e a almofada do assento.

### Pontos de fixação da alça superior da cadeirinha



3C1CE8341618

Há 2 pontos de fixação da alça superior da cadeirinha na parte de trás do encosto do banco traseiro.

## ⚠ ATENÇÃO

Os pontos de fixação do assento infantil são projetados para suportar apenas a carga exercida por um assento infantil instalado corretamente. Em hipótese alguma devem ser usados como cintos de segurança de adultos, correias ou para prender outros itens ou equipamentos ao veículo.

## i AVISO

O diagrama do ponto de fixação da cadeira de criança apenas mostra a localização do ponto de fixação. Devido a diferentes configurações do modelo, a aparência dos pontos de fixação pode variar. Consulte o veículo real para obter detalhes.

## Tipos de cadeirinha recomendados

O ISOFIX é um sistema de instalação de cadeirinhas em automóveis baseado em padrões internacionais. No país do usuário, as cadeirinhas devem atender à especificação ECE R44. Somente cadeirinhas que atendam às especificações acima podem ser usadas no veículo.

### Grupo de peso

Grupo	Peso (kg)	Idade
Grupo 0	Até 10	0~9 meses
Grupo 0+	Até 13	0~2 anos
Grupo I	9 a 18	9 meses a 4 anos
Grupo II	15 a 25	4 a 7 anos
Grupo III	22 a 36	6 a 12 anos

Assento infantil voltado para trás, grupo de peso 0/0+/I.

Cadeirinhas voltadas para a frente, grupo de peso I.

Cadeirinhas do tipo almofada, grupos de peso II/III.

### ⚠️ ATENÇÃO

Para crianças com peso não superior a 18 kg (idade de referência de 3 anos), a cadeirinha deve ser instalada voltada para trás.

### **i** AVISO

Nem todas as crianças se encaixam nos grupos de peso definidos como critérios para escolher um sistema de segurança para crianças, e nem todas os sistema de segurança para crianças são adequados para o seu veículo. Portanto, é essencial verificar se a criança se encaixa corretamente na cadeirinha e se a cadeirinha está firmemente fixada no veículo.

## Como instalar uma cadeirinha

Ao instalar uma cadeirinha, use uma cadeirinha que seja apropriada para a idade, o peso e o tamanho da criança destinada para bebês e crianças pequenas.

### Informações sobre a adequação de cadeirinhas em diferentes posições de assento

Grupo	Posição do assento		
	Banco dianteiro do passageiro	Segunda fila de bancos	
		Lateral	Central
Grupo 0	X	U	X
Grupo 0+	X	U	X
Grupo I	X	U	X
Grupo II	X	U	X
Grupo III	X	U	X

Nota:

# Sistema de retenção para crianças

U - Aplicável a sistemas universais de retenção para crianças aprovados para esse grupo de peso.

X - Essa posição de assento não é adequada para sistemas de retenção para crianças desse grupo de peso.

## Informações de adequação da cadeirinha com ISOFIX

Grupo	Dimensões	Módulo de fixação	Posição ISOFIX
			Segunda fila de bancos
Cama portátil	F	ISO/L1	X
	G	ISO/L2	X
Grupo 0	E	ISO/R1	IL
Grupo 0+	E	ISO/R1	IL
	D	ISO/R2	IL
	C	ISO/R3	IL
Grupo I	D	ISO/R2	IL
	C	ISO/R3	IL
	B	ISO/F2	IUF
	B1	ISO/F2X	IUF
	A	ISO/F3	IUF

Nota:

IUF - Aplicável a sistemas universais de retenção para crianças ISOFIX voltados para a frente aprovados para esse grupo de peso.

IL - Aplicável a sistemas especiais ISOFIX de retenção para crianças da lista. Esses sistemas de retenção podem ser especiais para veículos, restritos ou semiuniversais.

X - Posição ISOFIX não aplicável aos sistemas ISOFIX de retenção para crianças desse grupo de peso e/ou categoria de tamanho.

## Cadeirinhas instaladas com cinto de segurança

1. Mova o banco do passageiro dianteiro o mais para frente possível, de modo que não haja contato entre o banco do passageiro dianteiro e a criança no banco traseiro.
2. Se o ângulo do encosto do banco na posição de instalação da cadeirinha for ajustável, ajuste-o na posição apropriada para garantir que o encosto possa apoiar a cadeirinha de forma estável.
3. Se o encosto de cabeça do banco na posição de instalação da cadeirinha for ajustável ou removível, ajuste-o na posição apropriada ou remova-o para evitar interferência entre a cadeirinha e o encosto.
4. Puxe o cinto de ombro, instale-o na cadeirinha pelo caminho correto, insira a lingueta da trava no corpo da trava e certifique-se de ouvir um “clique”.

5. Use o peso do seu corpo para pressionar a cadeirinha colocada no banco, retraia o cinto de ombro e aperte-o para garantir que não haja folga.
6. Empurre, puxe, gire e faça outras ações para assegurar que o assento infantil esteja firmemente instalado no banco correspondente.
3. Se o encosto de cabeça do banco na posição de instalação da cadeirinha for ajustável ou removível, ajuste-o na posição apropriada ou remova-o para evitar interferência entre a cadeirinha e o encosto.
4. Deslize o mecanismo de travamento da cadeirinha para o ponto de ancoragem inferior e certifique-se de que ambos os mecanismos de travamento ISOFIX estejam devidamente presos.

## CUIDADO

Se um assento de elevação for usado, o apoio de cabeça não deve ser removido e a parte superior do apoio de cabeça deve ser ajustada para a posição nivelada ou mais próxima da parte superior da cabeça da criança.

### **Cadeirinha instalada com pontos de ancoragem para cadeirinha**

Os sistemas ISOFIX e LATCH são sistemas de retenção padrão projetados especificamente para cadeirinhas. Ambos os bancos externos traseiros podem receber cadeirinhas usando um sistema ISOFIX ou LATCH.

1. Mova o banco do passageiro dianteiro o mais para frente possível, de modo que não haja contato entre o banco do passageiro dianteiro e a criança no banco traseiro.
2. Se o ângulo do encosto do banco na posição de instalação da cadeirinha for ajustável, ajuste-o na posição apropriada para garantir que o encosto possa apoiar a cadeirinha de forma estável.

5. Consulte o manual de instruções da cadeirinha ao prender a alça superior.
6. Empurre, puxe, gire e faça outras ações para assegurar que o assento infantil esteja firmemente instalado no banco correspondente.

## CUIDADO

Se um assento de elevação for usado, o apoio de cabeça não deve ser removido e a parte superior do apoio de cabeça deve ser ajustada para a posição nivelada ou mais próxima da parte superior da cabeça da criança.

## ATENÇÃO

Se o assento infantil vier equipado com uma cinta de retenção:

- › Certifique-se de prender a cinta de retenção de acordo com as instruções de instalação e precauções que vêm com o assento infantil.

## Sistema de retenção para crianças

- › Não abaixe o apoio de cabeça depois de apertar a alça superior da cadeirinha no ponto de ancoragem da alça superior.

Do contrário, fazendo com que o assento gire em caso de uma frenagem de emergência ou colisão o que poderá resultar em um acidente grave ou fatal.

---

## Introdução ao sistema

O sistema antifurto ajuda a proteger seu veículo e objetos de valor contra roubo. O sistema antifurto do veículo emitirá um aviso sonoro e luminoso se alguém tentar entrada forçada o veículo.

### ATENÇÃO

Não é permitido modificar o sistema antifurto do veículo.

## Para ligar o sistema

Após travar o veículo, ele entra no estado de pré-segurança.

No modo de pré-proteção, o veículo opera normalmente sem acionar alarmes.

Depois de cerca de 15 segundos do estado de defesa predefinido, o veículo entrará automaticamente no estado de defesa e a função antifurto do veículo será ativada.

### CUIDADO

Ao travar o veículo, preste atenção ao retorno do veículo (luzes de advertência de perigo piscando ou buzina); se não houver retorno do veículo, o sistema antifurto do veículo não pode ser ativado. Por favor, verifique se o capô, todas as portas e a porta traseira estão completamente fechados.

### AVISO

No estado de defesa antifurto do veículo, o botão de controle central será inválido.

## Para desligar o sistema

Após destrancar o veículo (exceto com a chave mecânica), as luzes de perigo piscarão 2 vezes e a função de imobilizador do veículo será desativada.

## Condições de acionamento do alarme

- › Destrançar as portas do veículo com a chave mecânica.
- › Forçar a porta ou a tampa traseira.
- › Abrir o capô.

## Método de cancelamento do alarme

- › Mudar o modo de energia para a posição ON.
- › Dar partida no veículo com sucesso.
- › Quando o modo de energia está na posição OFF, o veículo é desbloqueado com sucesso (exceto para desbloqueio com chave mecânica).

# Sistema de corte de combustível em caso de colisão

Quando o veículo sofre uma colisão e o airbag é acionado, este sistema corta o fornecimento de combustível para minimizar o perigo causado pelo vazamento de combustível.

Após a ativação deste sistema, caso queira reiniciar o veículo, siga o seguinte método:

1. Mude o modo de energia para a posição OFF.
2. Reinicie o veículo.

## ATENÇÃO

Antes de ligar o veículo, verifique o solo sob o veículo. Se encontrar vazamento de combustível, isso significa que o sistema de combustível está danificado. Nunca reinicie o veículo nestes casos.

---

## Introdução ao sistema

Este veículo é equipado com um gravador de dados de acidentes (EDR - Event Data Recorder).

O gravador de dados de acidentes (EDR) é usado principalmente para registrar dados relacionados ao sistema dinâmico do veículo e ao sistema de segurança no caso de uma colisão, o que ajuda a entender a operação do sistema do veículo. No entanto, dependendo da gravidade e do tipo de colisão, o EDR pode não registrar nenhum dado.

### AVISO

O EDR só registra dados quando o veículo está envolvido em uma colisão grave. O EDR não registra dados durante a condução normal.

## Leitura de dados

Além do fabricante do veículo, outras partes (como agências de aplicação da lei) podem ler os dados registrados no EDR conectando um notebook à interface de diagnóstico a bordo e entrando no EDR usando um dispositivo CANoe.

O dispositivo de leitura de dados pode ser adquirido do fornecedor do software CANoe.

Os itens de dados registrados pelo EDR e seus usos são os seguintes:

Item de dados	Finalidade
Delta-V longitudinal	Registra o delta-V longitudinal do veículo no momento da colisão
Delta-V longitudinal máximo registrado	Registra o delta-V longitudinal máximo registrado no momento da colisão
Tempo para atingir o delta-V longitudinal máximo registrado	Registra o tempo para atingir o delta-V longitudinal máximo registrado no momento da colisão
Velocidade do veículo	Registra a velocidade do veículo no momento da colisão
Freio de serviço, acionado ou liberado	Registra o status do pedal do freio no momento da colisão
Status do cinto de segurança do motorista	Registra o status do cinto de segurança do motorista no momento da colisão

# Gravador de dados de acidentes (EDR - Event Data Recorder)

Item de dados	Finalidade
Posição do pedal do acelerador, porcentagem da posição totalmente aberta	Registra a posição do pedal do acelerador no momento da colisão
Revoluções por minuto (rpm)	Registra as rpm do motor no momento da colisão
Ciclos de ativação durante o evento	Registra o ciclo de ativação em caso de colisão
Ciclo de ativação durante a leitura	Registra o ciclo de ativação durante a leitura em caso de colisão
Status completo de registro de dados do evento	Registra o status de gravação de dados do evento em caso de colisão
Intervalo de tempo entre esse evento e o último evento	Registra o intervalo de tempo entre esse evento e o último evento em caso de colisão
Código de identificação do veículo	Registra o código de identificação do veículo em caso de colisão
Número de hardware da ECU para registro dos dados do EDR	Número de hardware da ECU para registro dos dados do EDR em caso de colisão
Número de série da ECU para registro dos dados do EDR	Número de série da ECU para registro dos dados do EDR em caso de colisão
Número do software da ECU para registro dos dados do EDR	Número do software da ECU para registro dos dados do EDR em caso de colisão
Aceleração longitudinal	Registra o valor da aceleração longitudinal do veículo em caso de colisão
Aceleração lateral	Registra o valor da aceleração lateral do veículo no momento da colisão
Delta-V lateral	Registra o delta-V lateral do veículo no momento da colisão
Delta-V lateral máximo registrado	Registra o delta-V lateral máximo no momento da colisão

# Gravador de dados de acidentes (EDR - Event Data Recorder)

Item de dados	Finalidade
Quadrado da soma delta-V máxima registrada	Registra o quadrado máximo da soma delta-V
Tempo para atingir o delta-V lateral máximo registrado	Tempo para atingir o delta-V lateral quadrado máximo registrado
Tempo para atingir o quadrado da soma delta-V máxima registrada	Registra o tempo para atingir o quadrado da soma delta-V máxima registrada
Taxa de guinada	Registra a taxa de guinada do veículo
Ângulo de direção	Registra o ângulo de direção do volante antes da colisão
Tend	Registra o ponto final do evento de colisão
Ano	Registra as informações de data no veículo
Mês	Registra as informações de data no veículo
Dia	Registra as informações de data no veículo
Hora	Registra as informações de data no veículo
Minuto	Registra as informações de data no veículo
Segundo	Registra as informações de data no veículo
Posição da marcha	Registra a posição da marcha antes da colisão
Posição do acelerador, porcentagem da posição totalmente aberta	Registra a posição do acelerador antes da colisão
Status do sistema de estacionamento	Registra o status do sistema de estacionamento antes da colisão
Status do interruptor do sinalizador de emergência	Registra o status do interruptor do sinalizador de emergência antes da colisão
Tempo de acionamento do pré-tensionador do cinto de segurança do motorista	Registra o tempo de acionamento do pré-tensionador do cinto de segurança do motorista durante a colisão
Tempo de acionamento do airbag frontal do motorista (primeiro estágio)	Registra o tempo de acionamento do airbag frontal do motorista (primeiro estágio) durante a colisão

# Gravador de dados de acidentes (EDR - Event Data Recorder)

Item de dados	Finalidade
Tempo de acionamento do airbag lateral do motorista	Registra o tempo de acionamento do airbag lateral do motorista durante a colisão
Tempo de acionamento do airbag de cortina lateral do motorista	Registra o tempo de acionamento do airbag de cortina lateral do motorista durante a colisão
Status do cinto de segurança do passageiro dianteiro	Registra o status do cinto de segurança do passageiro dianteiro durante a colisão
Tempo de acionamento do pré-tensionador do cinto de segurança do passageiro dianteiro	Registra o tempo de acionamento do pré-tensionador do cinto de segurança do passageiro dianteiro durante a colisão
Status de supressão do airbag frontal do passageiro dianteiro	Registra o status de supressão do airbag frontal do passageiro dianteiro durante a colisão
Tempo de acionamento do airbag frontal do passageiro dianteiro (primeiro estágio)	Registra o tempo de acionamento do airbag frontal do passageiro dianteiro (primeiro estágio) durante a colisão
Tempo de acionamento do airbag lateral do passageiro dianteiro	Registra o tempo de acionamento do airbag lateral do passageiro dianteiro durante a colisão
Tempo de acionamento do airbag de cortina lateral do passageiro dianteiro	Registra o tempo de acionamento do airbag de cortina lateral do passageiro dianteiro durante a colisão
Status do alarme do sistema de proteção do ocupante	Registra o status do alarme do sistema de proteção do ocupante durante a colisão
Status do alarme do sistema de monitoramento da pressão dos pneus	Registra o status do alarme do sistema de monitoramento da pressão dos pneus antes da colisão
Status do alarme do sistema de freios	Registra o status do alarme do sistema de freios antes da colisão

Item de dados	Finalidade
Status do sistema de controle de cruzeiro	Registra o status do sistema de controle de cruzeiro antes da colisão
Status do sistema de cruzeiro adaptativo	Registra o status do sistema de cruzeiro adaptativo antes da colisão
Status do sistema de freios antibloqueio	Registra o status do sistema de freios antibloqueio antes da colisão
Status do sistema de freio automático de emergência	Registra o status do sistema de freio automático de emergência antes da colisão
Status do sistema de controle eletrônico de estabilidade	Registra o status do sistema de controle eletrônico de estabilidade antes da colisão
Status do sistema de controle de tração	Registra o status do sistema de controle de tração antes da colisão
Temporizador de sincronização pré-evento	Registra o temporizador de sincronização pré-evento no momento de uma colisão

## Divulgação de dados

Os dados registrados pelo EDR não serão divulgados a terceiros, exceto nas seguintes circunstâncias:

- › Com o consentimento do proprietário ou locatário do veículo.
- › Para uso em um processo judicial, de acordo com uma solicitação oficial da polícia, do tribunal ou da autoridade governamental.

No entanto, se necessário, os dados registrados pelo EDR poderão ser usados para:

- › Pesquisa e desenvolvimento do desempenho da segurança do veículo.
- › Divulgação dos dados a terceiros para fins de pesquisa e desenvolvimento sem divulgar informações específicas sobre o proprietário e seu veículo. O EDR não coleta dados pessoais.



# 10

## Recomendações e manutenção

---

Instruções para condução...	250	Manutenção do teto solar...	285
Recomendações para condução durante o período de amaciamento .....	256	Manutenção dos pneus .....	287
Recomendações de condução para ambientes adversos....	258	Manutenção da haste de suporte da tampa do porta-malas .....	291
Necessidade de manutenção do veículo .....	267	Película protetora para veículos novos .....	292
Manutenção no compartimento do motor .....	268	Manutenção do veículo .....	293
Bateria .....	276	Manutenção do interior do veículo .....	297
Verificação e substituição de fusíveis .....	277	Medidas de proteção contra corrosão .....	301
Substituição das palhetas do limpador de para-brisa dianteiro .....	280	Armazenamento prolongado do veículo .....	302
Substituição da palheta do limpador traseiro .....	282		
Manutenção dos estribos laterais elétricos .....	283		
Manutenção das luzes .....	284		

# Instruções para condução

## Antes de dirigir

### Remova os detritos

Remova completamente neve, folhas caídas etc. da carroceria do veículo antes de dirigir.

### Verifique as condições do veículo

Antes de dirigir, verifique os pneus, os fluidos, o sistema de iluminação, a aparência do veículo e outros itens de inspeção diária para garantir que você possa dirigir com segurança e satisfação.

Se o seu veículo precisar de reparos, entre em contato com uma Concessionária autorizada.

### Confirme se as portas do veículo e o capô do motor estão fechados

Antes de dirigir, certifique-se de que todas as portas estejam fechadas. Se as portas não estiverem fechadas corretamente, elas poderão se abrir repentinamente durante a condução, causando acidentes.

Antes de dirigir, se o capô estiver aberto, certifique-se de fechá-lo e que ele esteja travado. Se o capô não estiver travado, ele poderá se abrir repentinamente durante a condução, causando acidentes.

## Disposição de itens no veículo

### No painel de instrumentos

É proibido colocar objetos no painel de instrumentos. Caso coloque objetos no painel, eles não apenas bloquearão o campo de visão do motorista, mas também afetarão a partida e a direção segura, causando acidentes.

### Pés do motorista

É proibido colocar qualquer objeto sob os pés do motorista. Os objetos colocados sob os pés do motorista podem ficar presos sob os pedais, o que pode fazer com que o motorista perca o controle do veículo e cause acidentes.

Se for necessário colocar tapetes para os pés, use tapetes adequados para esse veículo. Se os tapetes para os pés não tiverem o formato correto, forem colocados na posição errada ou forem colocados em camadas duplas, isso afetará a operação do pedal, o que pode fazer com que o veículo não dê a partida, dificulte a troca de marchas, não consiga trocar as marchas e outros acidentes.

### Debaixo do banco

É proibido colocar qualquer objeto embaixo do banco. Os objetos colocados embaixo do banco afetarão o ajuste da posição do banco ou a capacidade de travá-lo, o que pode causar acidentes.

## **Encosto do banco**

Não coloque almofadas ou outros objetos entre o encosto do banco e as costas do motorista. Caso contrário, isso não só afetará a postura correta ao dirigir, como também os cintos de segurança e os apoios de cabeça não conseguirão desempenhar plenamente suas funções de segurança em caso de colisão do veículo, podendo ocorrer até mesmo lesões graves com risco de morte.

## **No vidro da janela**

É proibido fixar ventosas a vácuo e outros acessórios no vidro da janela.

A ventosa pode funcionar como uma lente e pode causar um incêndio no veículo.

## **Condução**

### **É proibido o excesso de velocidade**

A velocidade de condução do veículo não deve exceder a velocidade indicada pela sinalização da placa trânsito ou indicação do limite de velocidade.

### **É proibido o excesso de carga**

A sobrecarga é muito perigosa.

O veículo em condução não deve exceder o número de passageiros e o peso da carga nominais e não deve transportar pessoas na área de bagagem ou no porta-malas.

## **É proibido dirigir com fadiga**

Dirigir com fadiga é muito perigoso. Quando o motorista está cansado, seu julgamento, sua visão e sua atenção ficam bastante reduzidos, o que pode causar acidentes graves.

## **Não desligue o motor**

Se o motor não estiver em funcionamento, o dispositivo de assistência ao freio e o sistema de direção hidráulica não funcionarão, resultando em um desempenho ruim de frenagem e risco de acidentes.

## **Não gire o volante completamente por um longo período**

Girar o volante completamente até o final do curso por um longo período pode reduzir o efeito de assistência ao sistema de direção, e você sentirá o volante mais pesado ao girá-lo.

## **Não aplique o freio por um longo período**

Durante a condução, é proibido pisar continuamente no pedal do freio ou acionar o freio de estacionamento. Caso contrário, pode ocorrer desgaste prematuro das pastilhas de freio ou o superaquecimento dos freios, o que afetará o desempenho da frenagem e poderá causar acidentes.

## **Som de advertência do freio**

Os freios a disco emitem um som de advertência quando as pastilhas de freio estão gastas a ponto de precisarem ser substituídas.

Se ouvir um zumbido ao frear, não continue dirigindo. Caso contrário, o disco de freio estará muito gasto e os componentes do freio serão danificados, afetando o desempenho da frenagem e causando acidentes.

## **Pneu furado**

É proibido continuar dirigindo com um pneu furado devido ao risco de acidentes, danos aos pneus, às rodas, à suspensão e à carroceria. Substitua os pneus imediatamente.

Nas situações a seguir, é necessário confirmar se o pneu está furado ou rasgado.

- › Quando o volante treme.
- › Quando o veículo vibra de forma anormal.
- › Quando o veículo se inclinar de forma anormal.

Quando um pneu furar ou rasgar durante a condução, segure o volante com firmeza e pressione levemente o pedal do freio para diminuir a velocidade. A frenagem de emergência ou a direção repentina podem fazer com que o veículo perca o controle.

## **Forte impacto na parte inferior do veículo, nos pneus e nas rodas**

Quando a parte inferior do veículo, os pneus e as rodas sofrerem um forte impacto, pare o veículo imediatamente em um local seguro e verifique. Verifique se há vazamento de fluido de freio e combustível e se os componentes da suspensão, pneus, rodas e componentes do sistema de trem de força etc. estão deformados ou danificados. Se forem encontrados vazamentos ou danos, continuar dirigindo pode causar acidentes.

## **Ao descer uma ladeira**

### **use também a frenagem auxiliar do motor**

Se o pedal do freio for pressionado continuamente durante uma descida, os freios podem superaquecer, reduzindo a eficiência da frenagem e podendo causar acidentes.

## **Estradas irregulares e esburacadas**

Se o motor parar em uma descida, o dispositivo de assistência ao freio e o sistema de direção hidráulica não funcionarão, resultando em um desempenho ruim de frenagem e uma sensação de controle pesado do volante, o que pode causar acidentes.

## **Condução em estradas com diferenças de altura**

Ao estacionar no acostamento ou em estradas com diferenças de altura, certifique-se de que os pneus não sejam pressionados e deformados pelo acostamento ou por outros obstáculos.

Quando precisar passar o veículo por um acostamento, lombada ou obstáculos semelhantes, tente reduzir a velocidade e passe pelo obstáculo em um ângulo perpendicular. Caso contrário, os pneus (especialmente as paredes laterais) poderão ser danificados.

Ao dirigir nas seguintes condições de estrada, o para-choque é facilmente danificado, portanto, diminua a velocidade e dirija com cuidado.

- › Trechos da estrada com degraus, como entradas e saídas de estacionamentos.
- › Inclinações acentuadas, como curvas fechadas em estacionamentos de vários andares.
- › Estradas irregulares e trechos de estrada com sulcos.
- › Buracos.
- › Ao dirigir de um trecho de estrada plana para uma rampa, ou de uma rampa para um trecho de estrada plana.
- › Ao estacionar em uma estrada com lombadas ou ao longo do acostamento.

## **Condução em estradas escorregadias, como molhadas, com neve e gelo**

Ao realizar uma frenagem de emergência, uma aceleração rápida e uma direção repentina em estradas escorregadias, os pneus podem facilmente deslizar para os lados, fazendo com que o veículo perca o controle e cause acidentes.

Em climas frios, ao dirigir em pontes e locais à sombra propensos a formação de gelo, reduza a velocidade e dirija devagar.

## **Condução em estradas alagadas**

Tenha cuidado ao dirigir em estradas alagadas.

Dirigir em uma estrada alagada pode facilmente causar a parada do motor, curto-circuito, danificar o motor e causar acidentes graves com o veículo.

Ao dirigir em uma estrada alagada, as pastilhas de freio ficarão molhadas, o que enfraquecerá o efeito de frenagem e poderá causar acidentes. Pressione levemente o pedal do freio várias vezes para aquecer o freio até confirmar que ele voltou ao normal.

## **Precauções de condução**

### **Não circule dentro do veículo**

Não saia de seu assento ou se movimente dentro do veículo. Caso contrário, o corpo ou a cabeça podem sofrer impactos durante uma frenagem de emergência, resultando em ferimentos graves.

# Instruções para condução

## **Não estenda as mãos ou cabeça para fora das janelas ou teto solar**

Ao estender as mãos ou cabeça para fora do veículo, você poderá bater na estrutura do vidro durante o fechamento ou frenagem de emergência, o que pode causar ferimentos graves ou fatais.

## **Não segure crianças no colo**

Não segure um bebê ou criança no colo ou nos braços, mesmo que esteja usando um cinto de segurança, e não utilize o cinto de segurança para segurá-lo, pois isso pode resultar em ferimentos graves ou fatais em caso de colisão ou frenagem de emergência.

## **Não permita que crianças operem as portas, vidros elétricos e teto solar**

As crianças podem prender as mãos, cabeça e pescoço ao operar portas, vidros elétricos e teto solar, causando ferimentos graves.

Se uma porta for aberta durante a condução, a criança pode cair para fora do veículo, causando ferimentos graves ou fatais.

Utilize os interruptores de trava de segurança para crianças e dos vidros elétricos para evitar acidentes devido à operação incorreta envolvendo crianças.

## Estacionamento

### **Não estacione seu veículo próximo a materiais inflamáveis**

Não dirija ou estacione em estradas com muitos materiais inflamáveis, como grama ou restos de papel. Como o tubo de escapamento é muito quente, se estiver próximo a materiais inflamáveis, pode causar um incêndio.

Quando houver madeira ou compensado atrás do veículo, mantenha uma distância de uma vaga de estacionamento. Se a distância for muito pequena, poderá causar um incêndio.

### **Não deixe o motor ligado por muito tempo em locais com pouca ventilação**

Se o motor for ligado por muito tempo em locais pouco ventilados, como garagens, poderá ocorrer acúmulo de gás de escape, o que pode causar envenenamento por monóxido de carbono, levando a ferimentos graves ou até mesmo a morte.

## Direção econômica

### **Dirija com visão clara e desobstruída**

Mantenha uma distância adequada do veículo à frente e evite acelerações e freadas desnecessárias. Uma velocidade constante pode reduzir o consumo de combustível.

## **Reduza a marcha lenta**

Se precisar parar por muito tempo em um semáforo, cruzamento ferroviário ou em um engarrafamento, desligue o motor para reduzir o consumo desnecessário de combustível.

## **Evite peso desnecessário**

Dirigir com peso e sobrecarga aumentará o consumo de combustível. Antes de dirigir, remova os itens desnecessários do veículo.

## **Verifique a pressão dos pneus regularmente**

A pressão dos pneus muito baixa aumentará a resistência ao rolamento, o que aumentará o consumo de combustível e agravará o desgaste dos pneus.

## **Manutenção periódica**

A manutenção periódica do veículo pode garantir que ele tenha uma vida útil longa e uma economia ideal.

## **Desligue temporariamente os componentes elétricos desnecessários**

Aparelhos elétricos, como ar-condicionado e dispositivos de aquecimento, requerem muita energia e consomem combustível, portanto, desligue-os quando não forem necessários.

## **Feche os vidros e o teto solar**

Abrir os vidros ou o teto solar aumentará a resistência ao vento, aumentando assim o consumo de combustível portanto, feche-os quando não for necessário.

## **Desaceleração por inércia**

Ao se aproximar de um sinal vermelho ou dirigir em uma descida, solte o pedal do acelerador e deixe o veículo desacelerar por inércia.

# Recomendações para condução durante o período de amaciamento

## Pneus

Tenha cuidado durante os primeiros 500 km de condução com pneus novos.

O mesmo cuidado deve ser tomado quando efetua-se a troca por pneus novos.

## Pastilhas de freio

As novas pastilhas de freio não atingem o desempenho ideal nos primeiros 400 km de uso.

para obter uma redução de velocidade ou parada do veículo. Isto se faz necessário devido à necessidade de assentamento das pastilhas e discos de freio.

Para que o assentamento ocorra de forma mais uniforme possível, evite frenagens abruptas, especialmente em altas velocidades. Esse cuidado é necessário também na ocasião das trocas de pastilhas e discos de freios.

### CUIDADO

- › As pastilhas e os discos de freio sofrem desgaste em graus variados, e o grau de desgaste depende muito das condições de uso e do estilo de direção.
- › Dependendo da velocidade do veículo, da força de frenagem e das condições ambientais (como temperatura e umidade), pode ocorrer ruído de frenagem, o que é normal.

## Transmissão (9AT)

Para garantir o melhor conforto na troca de marchas e prolongar a vida útil da transmissão, uma transmissão nova, uma transmissão após a revisão ou uma transmissão com substituição de óleo para manutenção diária deve passar por um processo de amaciamento, desde a ausência de carga até o aumento gradual da carga, nos primeiros 300 quilômetros de condução. Recomenda-se observar as seguintes precauções:

- › É recomendável dirigir de forma constante com acelerações pequenas e médias e evitar dirigir de forma intensa.
- › Evite a frenagem de emergência, especialmente em altas velocidades e ao conduzir em ladeiras.
- › Ao esperar em semáforos ou estacionar brevemente, é recomendável mudar a marcha para P e deixar que a transmissão faça o autoaprendizado.

### CUIDADO

- › Durante o período de amaciamento, pode haver um leve solavanco ao trocar as marchas, o que é normal. Esse fenômeno desaparecerá depois que a transmissão estiver totalmente amaciada.

- › Durante o período de amaciamento, pode haver um leve ruído e tremor na cabine ao mudar para a marcha P, o que é normal. Esse fenômeno desaparecerá depois que a transmissão estiver totalmente amaciada.
-

## Condução em neblina

### Ligue os faróis de neblina

Ao dirigir na neblina, os faróis de neblina devem ser ligados.

### Em situações de risco buzine para sinalizar pedestres e veículos

Em situações de risco ou de emergência, ao ouvir as buzinas de outros veículos, você deve buzinar imediatamente para indicar a localização do seu próprio veículo.

### Dirija em baixa velocidade, fique atento à segurança

Ao dirigir em neblina, dirija em baixa velocidade, mantendo uma distância segura do veículo à frente.

### Não limpe a neblina do vidro enquanto dirige

Devido à diferença de temperatura entre o interior e o exterior do veículo, a superfície interior do pára-brisas é frequentemente coberta por um embaçamento, o que pode afetar a visão do motorista. Neste momento, utilize a função de desembaçador do ar condicionado ou abra o vidro para manter a temperatura do ar interno e externo consistente, o que evitaria condensação e embaçamento na superfície interna do para-brisa.

Se você quiser limpar o para-brisa, limpe-o após estacionar. Não limpe o para-brisa enquanto estiver dirigindo.

## Condução na chuva

### Dirija com cuidado em vias escorregadias

Conduzir em condição de chuvas, causam frequentemente pouca visibilidade, embaçamento do para-brisa, as vias se tornam escorregadias, etc., conduza com cuidado nestas situações.

Ao realizar frenagens de emergência, acelerações ou manobras bruscas do volante em vias molhadas e escorregadias, os pneus tendem a patinar, dificultando o controle do veículo e podendo causar acidentes.

Ao conduzir em condição de chuvas, é provável que uma camada de água seja formada entre o pneu e o solo, fazendo com que o pneu perca aderência; reduza a velocidade de condução.

### ATENÇÃO

Evite dirigir sob chuva forte ou tempestade.

## Condução em área alagada

Ao conduzirem águas paradas, a profundidade de travessia do veículo deve ser inferior a 800 mm. Ao conduzir em águas correntes, a profundidade de travessia deve ser ainda menor.

Ao conduzir em áreas alagadas, preste atenção às ondas provocadas pelos veículos à frente e pelos veículos que se aproximam. Isso pode fazer com que a profundidade de travessia exceda o valor máximo permitido para o veículo.

Quando a profundidade de travessia for de 50 a 100 mm, a velocidade do veículo deve ser mantida abaixo de 40 km/h.

Quando a profundidade de travessia for de 100 a 400 mm, a velocidade do veículo deve ser mantida abaixo de 15 km/h.

Quando a profundidade da água for superior a 400 mm, a velocidade do veículo deve ser controlada para não exceder 10 km/h. Não pare no meio do caminho nem mude de marcha.

## **Precauções ao conduzir em alagamento**

- › Antes de entrar em área alagada, confirme a profundidade da água. Se houver muita água ou se a profundidade for desconhecida, faça um desvio e não passe pela água.
- › Analise as condições da estrada e não entre com o veículo em áreas desconhecidas, que possam ter obstáculos ocultos, como valas, poços de inspeção etc.
- › Se o veículo for desligado acidentalmente durante a travessia, não tente ligá-lo novamente, caso contrário isso poderá causar danos graves ao motor.

## **Inspeção e manutenção após a condução em alagamento**

Depois que o veículo passar com segurança pela água, execute imediatamente as seguintes operações:

- › Verifique a buzina.
- › Verifique toda a iluminação do veículo.
- › Pressione levemente o pedal do freio várias vezes e verifique se todas as funções do freio estão intactas.
- › Evite parar imediatamente e continue dirigindo por 5 a 10 minutos para evitar que o supercompressor, a haste do atuador e outros componentes enferrujem. Durante a condução, acelere ligeiramente e verifique se o veículo apresenta algum ruído anormal contínuo (som de atrito metálico).
- › Vá até uma Concessionária autorizada mais próxima para fazer as inspeções de rotina o quanto antes, uma vez que, quando o veículo é conduzido na água, a água pode entrar nas partes internas do sistema de transmissão, diluindo a graxa e causando falha no sistema.

### **⚠ CUIDADO**

- › A condução na água não deve ser usada como parte da condução regular.
- › Tenha muito cuidado ao conduzir na água.  
Evite conduzir na água, se possível, e só o faça quando necessário e de maneira segura.

# Recomendações de condução para ambientes adversos

- › A condução na água pode danificar o motor e os componentes elétricos.
- › Nunca dirija em água salgada, praias ou áreas salobras, pois o sal pode causar ferrugem no veículo. Se passar pelas áreas acima, lave imediatamente com água doce todas as partes que entraram em contato com a água salgada.

## Condução em climas quentes

As condições de clima quente não são favoráveis à operação normal do veículo e à saúde do motor. Para garantir uma condução segura, os motoristas devem observar o seguinte:

### Evite o superaquecimento do motor

Ao conduzir em regiões de clima quente, as inspeções e manutenções do sistema de arrefecimento devem ser reforçadas. Portanto, a inspeção e a manutenção do sistema de arrefecimento do motor devem ser reforçadas, e os detritos acumulados entre os componentes do radiador devem ser removidos a tempo.

### Evite furos nos pneus

Com o aumento de temperatura, a pressão de inflagem nos pneus dos veículos aumentará e incidentes com pneus são mais prováveis.

Se um pneu estourar enquanto o veículo estiver em movimento, segure o volante com firmeza, pise levemente no pedal do freio para diminuir a velocidade e evite frenagens ou condução de emergência. Se isso não for feito, poderá ocorrer perda de controle do veículo.

### Evite insolação

A forte luz do sol e altas temperaturas em climas quentes levam facilmente à insolação. Mantenha o veículo bem ventilado e não conduza com fadiga.

### ATENÇÃO

Não deixe uma criança sozinha no veículo.

- › Deixar crianças sozinhas no veículo durante as estações quentes pode facilmente causar insolação, desidratação, lesões corporais ou até mesmo a morte.
- › Se a criança, deixada sozinha no veículo, brincar com fósforos, isqueiros e etc, é fácil causar acidentes e incêndio no veículo.

### CUIDADO

Ao estacionar o veículo, não deixe itens como isqueiros, latas de spray, latas de refrigerantes, óculos, etc., dentro do veículo.

- › Como as temperaturas dentro do veículo podem ficar muito altas, vazamento de gás do isqueiro, latas de spray ou rachaduras nesses recipientes podem causar incêndio.
- › Se o recipiente estourar dentro do veículo, seu conteúdo pode respingar nos componentes elétricos e causar curto-circuito.
- › Devido à alta temperatura dentro do veículo, é possível deformar lentes de resina ou os óculos, causando danos.

## Condução em climas frios

### Para modelos a diesel

Na estação fria, se o veículo não arrancar devido às seguintes situações, é proibido despejar água quente na bomba de alta pressão e nos tubos de combustível relacionados, caso contrário, pode causar falhas mecânicas.

- › Abastecido com diesel de especificação incorreta (não adequado para a temperatura atual).
- › Abastecido com diesel que não atende ao padrão de combustível especificado no manual.

Na situação acima, entre em contato com a Concessionária autorizada para obter ajuda ou mova o veículo para um ambiente aquecido e aguarde até que a temperatura do veículo aumente.

### Pneus de inverno

Quando a temperatura é baixa nas estações frias, devido às características especiais dos pneus padrão (largura do pneu, composição da borracha e tipo de padrão etc.), a elasticidade dos pneus é reduzida, o que, por sua vez, enfraquece a tração e a força de frenagem, além de ser acompanhada pelo aumento do ruído dos pneus. Em casos graves, isso pode até causar danos permanentes, como rachaduras e desgaste anormal dos pneus padrão. Portanto, use pneus de inverno quando a temperatura estiver abaixo de 7°C. Os pneus de inverno podem melhorar muito a estabilidade do veículo, melhorar a resposta de frenagem e diminuir a distância de frenagem.

#### AVISO

Embora os pneus para todos os climas com a marca M+S tenham melhor desempenho em climas frios, eles geralmente ainda não alcançam o desempenho dos pneus de inverno. Os pneus de inverno ainda são necessários ao dirigir em estradas com neve ou gelo.

#### ATENÇÃO

Embora os pneus de inverno possam melhorar o desempenho do veículo ao dirigir em climas frios, não corra riscos e seja cauteloso!

# Recomendações de condução para ambientes adversos

- › Sempre ajuste sua velocidade e estilo de direção de acordo com a visibilidade, as condições climáticas, as condições da estrada e do trânsito.
- › Ao dirigir, não exceda os limites de velocidade e de carga indicados para os pneus de inverno instalados.
- › Os pneus de inverno só podem ser usados em climas frios.
- › Certifique-se de obedecer às várias restrições máximas permitidas pelos pneus de inverno (como velocidade máxima, carga máxima etc.), caso contrário os pneus poderão ser danificados e poderão ocorrer acidentes de trânsito.

## CUIDADO

Quando a banda de rodagem dos pneus de inverno estiver muito gasta, eles perderão em grande parte sua adequação aos climas frios. Se os pneus de inverno já estiverem envelhecidos, mesmo que o desgaste da banda de rodagem não seja óbvio, eles perderão em grande parte a adequação para os climas frios. Para conhecer os padrões específicos de substituição dos pneus de inverno, consulte sua concessionária.

## Instruções para o uso de pneus de inverno

- › As leis e os regulamentos relevantes do país devem ser seguidos.
- › Os pneus de inverno devem ser instalados em todas as quatro rodas ao mesmo tempo.
- › Devem ser usados pneus de inverno do mesmo tamanho dos pneus padrão.
- › Devem ser usados pneus de inverno do mesmo modelo, tamanho (circunferência de rolamento) e tipo de banda de rodagem.

- › O sentido de rotação do pneu não pode ser invertido.

## Correntes para pneus

O uso de correntes para pneus depende dos padrões atuais de diferentes países ou regiões. A instalação de correntes para pneus deve estar de acordo com as normas locais.

As correntes para pneus só podem ser instaladas nas rodas motrizes, e nunca em uma única roda. Ao instalar, siga as instruções fornecidas pelo fabricante da corrente e aperte o máximo possível.

## CUIDADO

Ao instalar as correntes para pneus, observe as seguintes precauções:

- › O tamanho ou a instalação inadequada das correntes para pneus pode danificar as linhas de freio, a suspensão, a carroceria e os pneus do veículo etc. Portanto, escolha as correntes para pneus adequadas e garanta a instalação correta.

- › Ao instalar as correntes para pneus, estacione o veículo em um local plano e longe do tráfego, ligue o sinalizador de emergência e coloque um triângulo de advertência atrás do veículo.
- › Antes de instalar as correntes de neve, você deve desligar o motor e acionar o freio de estacionamento.
- › É proibido instalar correntes para pneus em rodas de emergência ou pneu reserva pequeno.
- › É proibido instalar correntes para pneus quando a pressão dos pneus for insuficiente.
- › Ao usar correntes para pneus, tenha cuidado para não danificar os aros de liga de alumínio.
- › Depois de instalar as correntes para pneus, isso pode ter um efeito adverso no controle do veículo. Evite ao máximo a aceleração e direção repentinas e a frenagem de emergência, caso contrário poderão ocorrer acidentes.
- › Se ouvir as correntes dos pneus batendo na carroceria ou no chassi enquanto o veículo estiver em movimento, pare o carro o mais rápido possível para verificar e reapertá-las. Se o som persistir, reduza a velocidade até que ele pare.
- › Evite dirigir em estradas acidentadas ou sobre buracos.
- › Reduza a velocidade o suficiente antes de entrar em uma curva para garantir que possa controlar o veículo.

## CUIDADO

Ao dirigir um veículo equipado com correntes para pneus, observe as seguintes precauções:

- › Depois de instalar as correntes para pneus, não dirija a uma velocidade superior a 40 km/h ou à velocidade máxima recomendada pelo fabricante da corrente para pneus, o que for menor.
- › Depois de instalar as correntes para pneus, certifique-se de verificar se elas estão instaladas corretamente depois de dirigir de 0,5 a 1,0 km para garantir a segurança. Se as correntes dos pneus estiverem soltas, elas precisam ser reapertadas ou reinstaladas.

- › Remova as correntes dos pneus o quanto antes em estradas sem neve, caso contrário isso não só afetará o desempenho da direção como também danificará seriamente os pneus.
- › Desligue o sistema de controle eletrônico de estabilidade, caso contrário ele poderá acionar frenagens ou alarmes desnecessários.

## ATENÇÃO

Ao estacionar em estradas com neve, desligue o motor.

# Recomendações de condução para ambientes adversos

- › Se o motor estiver funcionando e houver neve acumulada ao redor, os gases de escape do veículo podem entrar no cabine, levando a envenenamento por monóxido de carbono, causando ferimentos graves ou até a morte.
- › Quando a entrada de ar do escapamento for sentida dentro do veículo, as seguintes ações devem ser tomadas:

Conduza o veículo até uma área ventilada e abra todas as janelas.

Coloque o ar condicionado em modo de circulação do ar externo e ajuste o volume de ar para o máximo para direcionar o ar externo para dentro do veículo.
- › Na direção off-road, a segurança é prioridade. Certifique-se de que todos os passageiros usem cintos de segurança e que todos os objetos estejam firmemente acomodados no interior do veículo para evitar o risco de objetos em movimento durante a condução.
- › Ao dirigir fora da estrada, não segure o volante pelas partes internas (raios), pois os solavancos violentos poderão girar o volante e ferirão suas mãos.
- › Se quiser atravessar um riacho, verifique primeiro a profundidade da água e a firmeza do leito do rio, dirija devagar e tome cuidado para evitar áreas com águas profundas. Se necessário, tome as medidas de segurança necessárias para garantir que o motor ou outros componentes não sejam danificados pela água.

---

## Lembrete de direção off-road

- › Dirigir fora de estrada é divertido, mas isso não significa que os motoristas possam encarar isso de forma leviana. A qualquer momento, os motoristas devem tratar a situação que enfrentam com seriedade e cuidado e não correr riscos em áreas perigosas. Caso contrário, será muito perigoso se algo der errado.
- › Se dirigir por grama, lama, cascalho, areia ou rios, verifique se há folhagens, galhos, cascalho, areia etc., presos na parte inferior do veículo e remova esses detritos. Se continuar a dirigir o veículo com esses detritos presos, isso poderá causar mau funcionamento ou incêndio.
- › Se dirigir na areia, lama, água ou neve, verifique se os freios estão funcionando. A lama e a areia presas ao disco de freio afetarão o efeito de frenagem e poderão danificar os componentes do sistema de freio.

- › Caso dirija em um ambiente empoeirado ou na areia, o filtro de ar será seriamente afetado. Carregue pelo menos um elemento do filtro de ar genuíno para reposição. Ao dirigir em um ambiente empoeirado, verifique-o todos os dias. Verifique-o imediatamente após dirigir na areia. Se encontrar algum problema durante a inspeção, limpe ou substitua com as peças de reposição a tempo, caso contrário, o motor poderá ser danificado.
- › O veículo possui uma distância elevada do solo, o que propicia um campo de visão mais amplo, permitindo que o motorista detecte problemas na estrada a tempo e faça os ajustes necessários ao estilo de direção de acordo com as diferentes condições do terreno.
- › Antes de voltar para a estrada depois de dirigir fora da estrada, remova o lodo e pedras dos pneus. Caso contrário, ao dirigir em alta velocidade na estrada, uma grande quantidade de lodo e pedras nos pneus poderá causar sérios danos as demais partes do veículo. Além disso, verifique se os pneus estão intactos, se há sinais de danos na banda de rodagem e na lateral dos pneus e se os pneus não foram danificados por dirigir em alta velocidade. Ao mesmo tempo, limpe a lama e a poeira das luzes, vidros, para-brisas e placas de licença.

## ATENÇÃO

- › O veículo tem distância do solo e centro de gravidade elevados. Evite alta velocidade, arrancadas repentinas, curvas fechadas, frenagem de emergência ou manobras bruscas. Caso contrário, o veículo poderá perder o controle ou capotar devido à operação incorreta. Dirija com mais cuidado ao carregar carga no rack de teto, pois o carregamento da carga elevará o centro de gravidade do veículo.
- › Ao se deparar com ventos laterais, reduza a velocidade. O veículo tem distância do solo e centro de gravidade mais elevados, o que o torna mais suscetível a ventos laterais. Reduzir a velocidade pode melhorar o controle do veículo.
- › Ao dirigir em estradas acidentadas, não dirija muito rápido, não pule nem bata em objetos, caso contrário o veículo perderá o controle ou capotará, causando vítimas graves e podendo também danificar seriamente a suspensão e o chassi.
- › Quando precisar dirigir o veículo em uma ladeira íngreme, é melhor subir ou descer a ladeira em linha reta e não dirigir de lado na ladeira íngreme. Devido ao alto centro de gravidade, dirigir de lado em uma ladeira íngreme pode fazer com que o veículo tombe.

# Recomendações de condução para ambientes adversos

## Sugestões de inspeção e manutenção

Quando o veículo off-road passar por areia (condições de estrada empoeirada), lama, água, estradas salinas e outras condições ruins de estrada, verifique os itens a seguir o quanto antes e faça a manutenção ou os reparos conforme necessário:

- › Verifique a buzina.
- › Verifique toda a iluminação do veículo.
- › Verifique se há vazamento de óleo ou fluido na parte inferior do veículo.
- › Verifique se todas as peças da parte inferior do veículo estão normais e intactas e limpe a grama e outros detritos a tempo de eliminar possíveis riscos que possam causar mau funcionamento e incêndios.
- › Verifique se há água ou lama no diferencial, na transmissão e na caixa de transferência (se instalados).
- › Verifique se há água no filtro de ar e nos respectivos tubos.
- › Verifique se há areia no filtro de ar e limpe-o o quanto antes.
- › Verifique se há lama ou detritos no radiador, no condensador, no resfriador de óleo, no intercooler e no ventilador e limpe-os o quanto antes.
- › Verifique se há água ou lama no motor e limpe-o o quanto antes.

- › Verifique se a pressão dos pneus está normal e se há rachaduras ou danos na banda de rodagem e na lateral dos pneus.
- › Pressione levemente o pedal do freio várias vezes e verifique se todas as funções do freio estão intactas.
- › Verifique se há acúmulo de água no guincho (se equipado).
- › Verifique se há danos ou vazamento de óleo no amortecedor.
- › Verifique se há danos na correia do motor (se equipado).

## **A manutenção do veículo é um diagnóstico da integridade do veículo, que pode reduzir os problemas ao reparar o veículo**

Durante o uso do veículo, várias peças inevitavelmente sofrem desgaste. Para que você possa dirigir o veículo com tranquilidade, são necessários inspeção, manutenção e reparos regulares para manter e restaurar o desempenho do veículo.

## **A manutenção do veículo pode garantir uma condução mais tranquila**

Durante o processo de manutenção, a manutenção preventiva necessária pode ser realizada de acordo com o uso das peças para evitar problemas antes que eles ocorram e garantir uma condução do veículo com confiança antes da próxima manutenção.

## **Prolonga a vida útil e reduz o custo de uso do veículo**

As pastilhas de freio, os pneus e outras peças se desgastam gradualmente enquanto desempenham seu papel, e não podem ser usadas para sempre. O uso de peças que excedem o limite de desgaste pode causar falhas no veículo e até mesmo acidentes de trânsito. Portanto, a manutenção regular é necessária.

# Manutenção no compartimento do motor

## Dicas de segurança do compartimento do motor

### ⚠️ ATENÇÃO

- › O compartimento do motor é uma área de trabalho perigosa, portanto, tenha muito cuidado ao trabalhar!
- › Ao realizar a inspeção do óleo e operações de abastecimento, observe as seguintes precauções, caso contrário, poderá causar queimaduras ou incêndio:

O motor é desligado.

O freio de estacionamento é acionado.

Deixe o motor esfriar completamente.

Mantenha crianças longe do compartimento do motor.

Não derrame óleo sobre o motor.

Não permita que a água entre em contato com o compartimento do motor.

- › Ao manipular o sistema de combustível ou instalações elétricas, observe o seguinte, caso contrário, há riscos de incêndio:

Desconecte o terminal negativo da bateria.

É proibido fumar.

É proibido trabalhar perto de chamas abertas.

### ⚠️ CUIDADO

- › Ao adicionar óleo, tenha cuidado para não misturar os óleos. Caso contrário, poderão ocorrer defeitos funcionais graves e danos aos componentes do veículo.
- › Para veículos equipados com cobertura do compartimento do motor, a remoção da cobertura durante a verificação e o reabastecimento de fluidos requer habilidades profissionais relevantes. Não é recomendado que você o faça por conta própria, a menos que seja estritamente necessário. Recomenda-se que seja manuseado pela Concessionária autorizada.

### Etiqueta de advertência da cabine

#### Tipo 1

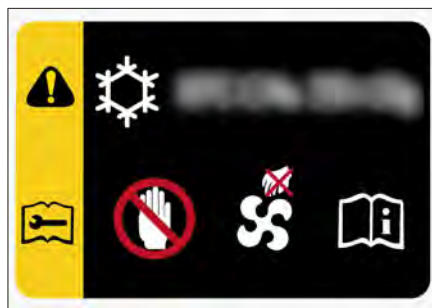

# Manutenção no compartimento do motor

## Tipo 2

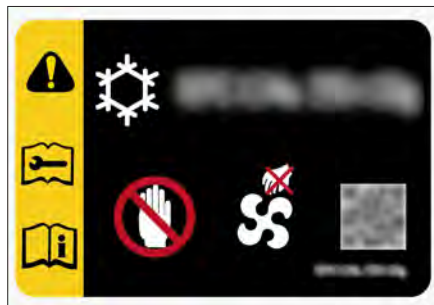

5898D8C96650

Essa etiqueta está localizada na tampa dianteira ou no acabamento da grade dianteira da cabine para lembrá-lo o seguinte:

- › Modelo do refrigerante do ar condicionado e quantidade de enchimento.
- › O ventilador de resfriamento pode começar a funcionar a qualquer momento, portanto, não coloque a mão na proteção do ventilador. Caso contrário, poderão ocorrer ferimentos graves quando o ventilador for acionado inesperadamente.

## Fluido para lavador de para-brisa

### Reservatório de fluido do lavador de para-brisa



F20E51A76C20

## Enchimento

Abra a tampa do reservatório e despeje o líquido de lavagem lentamente para evitar transbordamentos. Se o fluido transbordar acidentalmente, ele deverá ser limpo imediatamente.

Deve ser adicionado um líquido de lavagem de alta qualidade para melhorar a capacidade de remoção de sujeira e evitar o congelamento em climas frios.

### **i** AVISO

- › Quando o nível do líquido de lavagem do para-brisa estiver baixo, o painel de instrumentos emitirá um aviso. Neste momento, por favor, adicione líquido de lavagem prontamente.
- › Se a temperatura ambiente for inferior a 0 °C, deve ser utilizado um líquido de lavagem com propriedades anticongelantes suficientes.
- › O líquido de lavagem deve ser mantido fora do alcance das crianças para evitar a ingestão acidental.
- › O líquido de lavagem é inflamável e deve ser mantido longe de fontes de ignição.

# Manutenção no compartimento do motor

## **⚠ CUIDADO**

Ao adicionar detergente, não adicione água da torneira, líquidos caseiros, como água com sabão, ou outros produtos de qualidade inferior. Utilize apenas fluido para lavador de para-brisa genuíno GWM. Caso contrário, podem ocorrer problemas como corrosão do motor do lavador, danos na pintura do veículo e formação de sedimentos (ou matéria floculante) que podem obstruir o motor do lavador (ou os bicos).

## **⚠ ATENÇÃO**

Não reabasteça o líquido de lavagem quando o motor estiver muito quente ou em funcionamento. Isso porque o líquido de lavagem contém álcool, e há risco de incêndio se ele respingar no motor.

## Óleo do motor

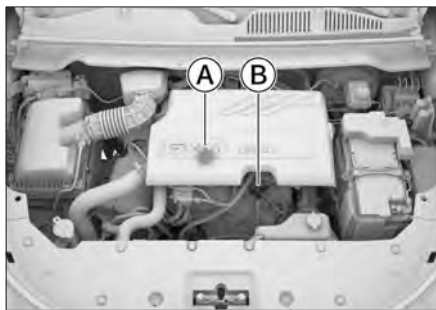

- Ⓐ Tampa de abastecimento de óleo lubrificante
- Ⓑ Vareta de inspeção de nível do óleo do motor

## Inspeção

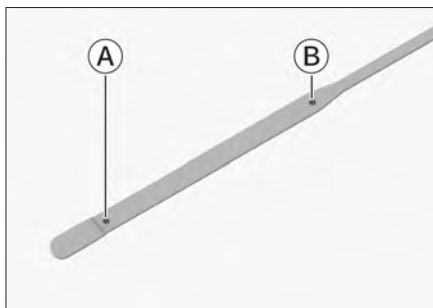

- Ⓐ Limite inferior
- Ⓑ Limite superior

Estacione o veículo em uma superfície plana, aqueça o motor até a temperatura normal de funcionamento, mude o modo de energia para "OFF" (desligado), aguarde 10 minutos, remova a vareta de óleo, limpe-a, insira-a completamente no tubo, aguarde 10 segundos e verifique o nível do óleo.

O nível de óleo deve estar entre as marcas de limite inferior e superior na vareta de medição.

Se o nível de óleo estiver próximo ou abaixo da marca de limite inferior, adicione óleo a tempo de elevar o nível até que fique entre as marcas de limite inferior e superior.

## **i AVISO**

O formato da vareta varia de acordo com o motor.

# Manutenção no compartimento do motor

## CUIDADO

Antes de subir rampas íngremes, verifique se o nível de óleo está pelo menos a 1/2 da marca superior da vareta; caso contrário, adicione óleo.

---

## ATENÇÃO

- › Quando o motor estiver em funcionamento, se você tocar ou se aproximar de peças rotativas, como correias e ventiladores, suas mãos, roupas, ferramentas etc. poderão ficar presas, causando acidentes.
  - › Ao verificar ou adicionar óleo ao motor, tenha cuidado para evitar queimaduras.
  - › Quando o óleo do motor não estiver em uso, guarde-o adequadamente. Se ele vazar e se infiltrar no solo ou for despejado na água, causará poluição ambiental.
- 

## Enchimento

Abra a tampa de abastecimento de óleo do motor e despeje o óleo lentamente para evitar que o óleo transborde. Se o fluido transbordar acidentalmente, ele deverá ser limpo imediatamente. Caso contrário, as peças do compartimento do motor serão danificadas.

O óleo do motor desempenha um papel importante para garantir o desempenho e a vida útil do motor, portanto, deve-se usar óleo purificado de alta qualidade. Para garantir o desempenho do seu veículo, certifique-se de usar o tipo de óleo de motor especificado.

## Aditivos para o óleo do motor

Seu veículo não requer aditivos de óleo, pois os aditivos não podem melhorar o desempenho e a durabilidade do motor. Eles também reagem quimicamente com o óleo do motor, fazendo com que o óleo falhe e danifique o motor.

## CUIDADO

- › Verifique e substitua o óleo do motor regularmente. Caso contrário, a parte rotativa do motor poderá ficar mal lubrificada, sinterizada e danificada devido à falta de óleo do motor ou ao envelhecimento do óleo do motor.
  - › O óleo do motor tem um efeito de lubrificação e resfriamento. Mesmo que o motor seja acionado normalmente, parte do óleo que lubrifica o pistão e a válvula será misturada na câmara de combustão e queimada, fazendo com que a quantidade de óleo diminua à medida que o motor é acionado. O grau de redução de óleo varia de acordo com as condições de direção.
  - › Ao abastecer o óleo do motor, tome cuidado para não encher demais.
-

# Manutenção no compartimento do motor

## Líquido de arrefecimento do motor à combustão

### Reservatório de transbordo do líquido de arrefecimento



5158A8734106

### Inspeção

O nível de líquido no reservatório de expansão deve ser verificado regularmente.

Verifique se o nível de líquido no reservatório de expansão está entre as marcas de limite inferior e superior.

Se o nível do líquido de arrefecimento estiver abaixo da marca de limite inferior, adicione líquido de arrefecimento para deixar o nível entre as marcas de limite inferior e superior e verifique se há algum vazamento no sistema de arrefecimento.

### Enchimento

Deixe o motor à combustão esfriar e abra lentamente a tampa.

Se houver respingos de líquido de arrefecimento, eles devem ser limpos imediatamente para evitar danos às peças ou à pintura.

Use o tipo de líquido de arrefecimento especificado.

### **i** AVISO

- › Etilenoglicol é misturado ao líquido de arrefecimento para reduzir a temperatura de congelamento do líquido de arrefecimento. Não o descarte de maneira inapropriada, caso contrário ele causará poluição da água.
- › Entre em contato com a Concessionária autorizada ao trocar o líquido de arrefecimento.

### **⚠** ATENÇÃO

- › Não abra a tampa do radiador quando o motor estiver em alta temperatura. O sistema de arrefecimento pode estar sob pressão. Se ele for aberto, o líquido de arrefecimento em alta temperatura poderá jorrar, causando queimaduras e outros ferimentos.
- › O líquido de arrefecimento contém substâncias nocivas. Não deixe nenhuma parte do corpo entrar em contato com o líquido de arrefecimento. Em caso de contato, lave com água em abundância imediatamente.
- › Se o líquido de arrefecimento for ingerido acidentalmente, procure assistência médica imediatamente.

# Manutenção no compartimento do motor

## Fluido de freio

### Reservatório de fluido de freio



8B4B4E170D5B

### Inspeção

O nível de fluido no reservatório deve ser verificado regularmente.

Verifique se o nível de fluido no reservatório está entre as marcas de limite inferior e superior.

Se o nível de fluido de freio estiver abaixo da marca de limite inferior, adicione fluido de freio para deixar o nível entre as marcas de limite inferior e superior e verifique se há algum vazamento no sistema de freio.

### Enchimento

Desparafuse a tampa do reservatório e despeje o fluido lentamente para evitar o transbordamento. Se o fluido transbordar acidentalmente, ele deverá ser limpo imediatamente. Caso contrário, as peças do compartimento do motor serão danificadas.

Use o tipo de fluido de freio especificado.

### ⚠ CUIDADO

Antes de desparafusar a tampa do reservatório, certifique-se de limpar a tampa e seus arredores. Caso contrário, materiais estranhos, como poeira e areia, poderão se misturar ao fluido de freio, causando uma diminuição no desempenho da frenagem ou danos às peças do freio.

### ⚠ ATENÇÃO

- › A insuficiência de fluido de freio prejudica o desempenho de frenagem e causa risco de acidentes.
- › O fluido de freio é nocivo ao corpo humano e corrosivo. Em caso de contato acidental, lave imediatamente com água limpa em abundância. Se ingerido, procure atendimento médico imediatamente.

### Etiqueta de advertência do reservatório de fluido de freio

Tipo 1



AE61E8297DC9

# Manutenção no compartimento do motor

## Tipo 2



857FB031CE6C

Esta etiqueta está localizada na tampa do reservatório do fluido de freio para lembrá-lo de verificar o fluido de freio e prestar atenção antes de reabastecer: limpe a tampa antes de abri-la e reabasteça somente com o tipo especificado de fluido de freio armazenado em um recipiente lacrado.

## Radiador

### Tampa do radiador



38B65CACB0CF

## Inspeção

Verifique regularmente o radiador, o ventilador e outros componentes de dissipação de calor no compartimento do motor. Se esses componentes estiverem particularmente sujos ou com objetos estranhos, limpe-os o quanto antes. Se não tiver certeza de que estão funcionando normalmente, dirija-se a uma Concessionária autorizada para inspeção.

Depois que o veículo for conduzido em condições adversas (como na água, areia, estradas lamacentas e de cascalho etc.), verifique se o radiador, o ventilador e outros componentes de dissipação de calor no compartimento do motor estão cobertos de sujeira. Em caso afirmativo, dirija-se à Concessionária autorizada para inspeção e limpeza.

### Etiqueta de advertência do radiador



5663729F9D40

## Manutenção no compartimento do motor

Esta etiqueta está localizada na tampa do radiador para lembrá-lo de não abrir a tampa do radiador quando o motor estiver superaquecido. Caso contrário, isso pode causar queimaduras ou o risco de respingos do líquido de arrefecimento.

# Bateria

Este veículo utiliza uma bateria sem manutenção, localizada no compartimento do motor.

Quando a bateria estiver fraca, ela precisará ser carregada ou substituída em tempo hábil. Ao substituir a bateria, entregue-a a uma Concessionária autorizada para descarte.

## Sinal de aviso da bateria

### Tipo 1



19FE937FE5B1

### Tipo 2



DAB7C7FCEECE

### Tipo 3



D3D43E803352

Esta etiqueta está localizada na bateria para lembrá-lo das seguintes precauções antes de instalar, remover ou inspecionar a bateria:

- › Mantenha crianças afastadas da bateria.
- › Quando as baterias estiverem em uso ou carregando, é necessário manter distância de fontes de calor e chamas, evitando riscos de explosão ou combustão.
- › A bateria contém líquidos altamente corrosivos.
- › Utilize óculos de proteção e outras medidas necessários durante a operação.

# Verificação e substituição de fusíveis

Se algum componente elétrico não estiver funcionando, é possível que o fusível tenha queimado. Se isso acontecer, é recomendável verificar e substituir o fusível da seguinte forma:

1. Desligue todos os componentes elétricos.
2. Mude o modo de energia para o modo OFF, acione o freio de estacionamento e desconecte o terminal negativo da bateria.
3. Os fusíveis estão localizados nos seguintes locais:

> Na caixa de fusíveis no compartimento do motor



Segure as duas presilhas da tampa da caixa de fusíveis e levante a tampa para abrir a caixa de fusíveis.

> Localizado próximo ao volante



Remova a caixa de armazenamento (tampa da caixa de fusíveis) mostrada na figura para acessar os fusíveis.

> Localizado no lado esquerdo da área de bagagem

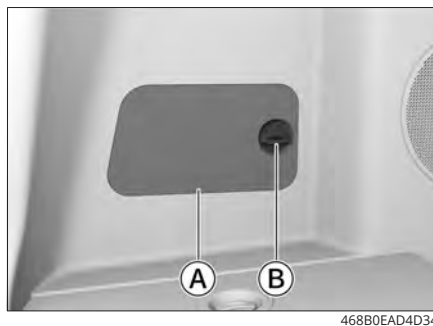

(A) Tampa (tampa da caixa de fusíveis)

(B) Botão rotativo

Gire o botão no sentido horário para remover a tampa, e então você poderá ver o fusível.

# Verificação e substituição de fusíveis

- De acordo com as informações do circuito na tampa da caixa de fusíveis, localize o fusível correspondente ao equipamento com defeito, retire-o com o extrator de fusíveis e verifique.



2117EE7FB978

## **i** AVISO

- › O extrator de fusível e o fusível sobressalente estão localizados na caixa de fusíveis do compartimento do motor.
  - › Como pode haver mais de um fusível causando a falha, todos os possíveis fusíveis que podem causar a falha precisam ser verificados antes que a falha desapareça. Se a falha não puder ser eliminada, entre em contato com uma Concessionária autorizada para inspeção.
- Verifique o filamento dentro do fusível. Se estiver queimado, deve ser substituído por um fusível sobressalente da mesma especificação.

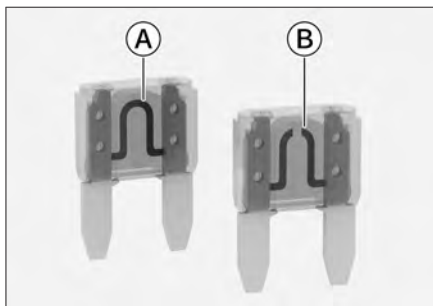

1DE999FF7FC4

- Ⓐ Fusível normal
- Ⓑ Fusível queimado

- Verifique se os componentes elétricos voltaram a funcionar normalmente.

## **⚠** ATENÇÃO

Cumpra os seguintes requisitos, caso contrário, pode ocorrer incêndio e lesões:

- › Ao substituir um fusível, você deve usar um fusível sobressalente da mesma especificação.
- › É proibido usar fusíveis reparados.
- › É proibido ligar circuitos em ponte sem fusíveis.

### CUIDADO

- › Se o fusível reserva queimar novamente dentro de um curto período de tempo ou se os componentes elétricos não retornarem à operação normal, o veículo pode estar com um problema grave no sistema elétrico. Nesse caso, entre em contato com uma Concessionária autorizada para verificar o problema.
  - › Não permita que água ou outros líquidos entrem na caixa de fusíveis, caso contrário os componentes elétricos serão danificados.
  - › Ao instalar a tampa da caixa de fusíveis, certifique-se de que ela esteja fixada corretamente na caixa de fusíveis. Caso contrário, a umidade ou a sujeira afetarão o uso dos fusíveis.
-

# Substituição das palhetas do limpador de para-brisa dianteiro

Verifique as palhetas do limpador regularmente. Se as condições a seguir forem encontradas, a palheta deve ser substituída:

- › A palheta do limpador está rachada ou parcialmente endurecida.
- › Ao usar o limpador de para-brisa, há riscos ou o limpador não limpa com perfeição.

## **i** AVISO

Ao levantar o limpador, não puxe a palheta diretamente para evitar deformações ou danos.

1. Mude a ignição para a posição desligado, puxe a alavanca de controle do limpador de para-brisa na sua direção e segure-a por cerca de 3 segundos. O limpador de para-brisa mover-se-á automaticamente para a posição de manutenção.
2. Levante o braço do limpador do para-brisa.

## **A** CUIDADO

- › Se os limpadores do para-brisa precisarem ser levantados, sempre coloque-os na posição de serviço. Se isso não for feito, poderão ocorrer danos à palheta do limpador.
- › Não abra o capô quando o limpador estiver levantado. Caso contrário, o capô e o limpador serão danificados.

- › É proibido alterar o modo de energia quando o braço do limpador de para-brisa estiver levantado, caso contrário, pode danificar o limpador, o capô ou o para-brisa.
- › A posição de manutenção do limpador de para-brisa serve apenas para substituição das lâminas e não deve ser usada para outros fins (por exemplo, para evitar o congelamento do limpador de para-brisa em climas frios).

3. Gire a palheta do limpador de para-brisa na direção da seta mostrada para maximizar o ângulo entre a palheta e o braço do limpador de para-brisa.



7E765ED83AE7

4. Remova a palheta do limpador do braço do limpador.

# Substituição das palhetas do limpador de para-brisa dianteiro

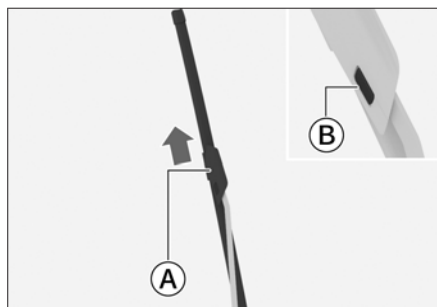

365605F7CF67

- Ⓐ Palheta do limpador
- Ⓑ Clipe elástico

Pressione o clipe elástico e puxe a palheta do limpador na direção da seta mostrada na figura até que ela se solte do braço do limpador.

## ⚠ CUIDADO

Não solte o braço do limpador diretamente sobre o vidro sem a palheta instalada, pois isso pode danificar o para-brisa.

5. Instale a nova palheta do limpador e coloque o limpador de volta no vidro. Para facilitar a instalação, consulte o Passo 2 para maximizar o ângulo entre a palheta do limpador de para-brisa e o braço do limpador de para-brisa. Após a instalação, mova o limpador para cima e para baixo para confirmar que ele está instalado no lugar.
6. Mude o modo de energia para ON ou ligue o veículo para que o limpador retorne automaticamente ao seu estado inicial.

# Substituição da palheta do limpador traseiro

1. Puxe a palheta do limpador na direção mostrada até que ela se solte do braço do limpador.



67CC232DB53F

## **⚠ CUIDADO**

- › O ângulo máximo de elevação do braço do limpador é cerca de 45°; não levante demais nem force para evitar danos.
  - › Não solte o braço do limpador diretamente sobre o vidro sem a palheta instalada, pois isso pode danificar o para-brisa.
- 
2. Instale a nova palheta do limpador e coloque o limpador de volta no para-brisa.

## Manutenção dos estribos laterais elétricos

Areia, poeira, cascalho e outros detritos presos à dobradiça do estribo podem causar ruídos anormais. Se ocorrer um ruído anormal, estenda o estribo elétrico retrátil e use uma lavadora de água de alta pressão para lavar as dobradiças dianteira e traseira do estribo. Após a secagem, borrife óleo lubrificante na dobradiça.

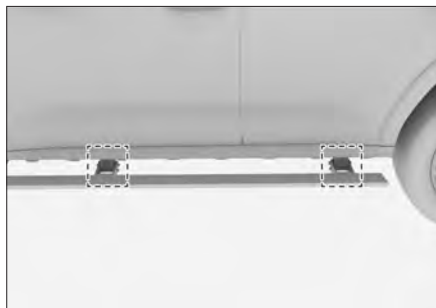

BF51C7197BD1

### **⚠ CUIDADO**

- › É estritamente proibido usar soluções corrosivas, como limpadores de carburador e agentes de afrouxamento, em vez de óleo lubrificante.
- › Após o uso do método acima, se o ruído anormal persistir, dirija-se a uma Concessionária autorizada para inspeção o quanto antes.
- › Em estações frias, o pedal pode não se desdobrar devido ao congelamento. Neste momento, trave as portas, remova o gelo ou espere o gelo derreter, depois destrave as portas para verificar se o estribo lateral voltou ao normal.

# Manutenção das luzes

## Calibração das luzes

Quando um veículo novo sai da fábrica, as luzes combinadas dianteiras já estão calibradas. Se você costuma carregar objetos pesados em seu veículo, as luzes combinadas dianteiras podem precisar ser recalibradas. Dirija-se a uma Concessionária autorizada para calibrar as luzes combinadas dianteiras.

## Substituição das lâmpadas

Todas as luzes externas são fontes de luz LED, e a fonte de luz não pode ser desmontada ou substituída separadamente. Se houver problemas como danos à fonte de luz ou falha funcional, é recomendável se dirigir a uma Concessionária autorizada para inspeção o mais rápido possível.

### ATENÇÃO

- › É proibido modificar a iluminação externa e os dispositivos de sinalização.
  - › É proibido instalar dispositivos de sinalização e iluminação externa que não sejam os padrões obrigatórios.
- 

## Sobre o embaçamento das luzes

Ao dirigir em dias chuvosos ou ao lavar o carro, a lente do farol pode embaçar. Isso é causado pela diferença de temperatura entre o interior do farol e o ar externo. É o mesmo fenômeno do embaçamento do vidro da janela do carro em dias chuvosos, e não constitui um problema de funcionamento. Entretanto, quando grandes gotas de água estiverem presas à lente do farol ou se houver acúmulo de água no farol, entre em contato com uma Concessionária autorizada para inspeção.

### CUIDADO

É proibido usar solventes químicos ou detergentes fortes para esfregar a lente externa do farol para evitar danos à mesma.

---

## Frequência de manutenção diária

A frequência de manutenção diária depende das condições de direção e da frequência de uso do teto solar.

Ao dirigir em áreas com muita poeira ou chuva particularmente abundante, recomenda-se aumentar a frequência de manutenção diária.

### CUIDADO

A falta de manutenção do teto solar a tempo pode causar vazamento de água ou ruído anormal. Ajuste a frequência de manutenção adequadamente de acordo com as diferentes condições de uso. Por exemplo, em áreas com ventos fortes e areia e em estações com uso frequente, a frequência de manutenção deve ser aumentada.

## Procedimentos de manutenção periódica

A poeira e as impurezas podem se acumular na vedação do teto solar, nas peças mecânicas ou nos trilhos de guia, o que pode causar ruídos anormais ou falha de funcionamento do teto solar e bloquear o sistema de drenagem. Abra o teto solar regularmente para remover a poeira e as impurezas, limpe a superfície da vedação do teto solar com um pano limpo e água e lubrifique regularmente as peças mecânicas para manutenção.

Abra o teto solar e verifique se o mesmo fica preso durante a operação. Em caso afirmativo, dirija-se a uma Concessionária autorizada para inspeção e reparo.

### CUIDADO

- › Se o teto solar falhar, dirija-se à uma Concessionária autorizada para inspeção e reparo o mais rápido possível.
- › Em condições de frio e gelo, não abra o teto solar com força para evitar danos ao motor e à vedação do teto solar. O teto solar só pode ser aberto depois que a temperatura dentro do carro subir até o ponto em que a vedação e a abertura do teto descongelarem.
- › Depois de lavar o carro em condições de frio e gelo, o teto solar deve ser aberto e a vedação do teto solar deve ser limpa com um pano macio e seco antes de dirigir.
- › Antes de lavar o carro, o teto solar deve estar totalmente fechado e o jato de água não deve ser direcionado diretamente para a vedação do teto solar. Evite que a vedação se deforme sob a pressão do jato de água de alta pressão e faça com que a água entre no carro, resultando em danos à vedação.

## Manutenção do teto solar

- › Ao dirigir em estradas extremamente esburacadas ou montanhas acidentadas, não abra totalmente o teto solar por muito tempo, caso contrário, as partes internas do teto solar poderão ser danificadas devido à vibração.
  - › Em períodos chuvosos, a areia e a poeira na vedação do teto solar devem ser verificadas com mais frequência e limpas a tempo de garantir o bom desempenho da vedação do teto solar.
-

Para garantir a segurança ao dirigir, o modelo e o tamanho dos pneus devem ser adequados ao seu veículo, com boa banda de rodagem e pressão adequada.

## ATENÇÃO

- › Não use pneus excessivamente gastos, danificados, com pressão insuficiente ou excessiva, pois isso pode causar acidentes e ferimentos.
- › Siga todas as instruções sobre enchimento e manutenção dos pneus contidas neste manual.
- › A queima dos pneus produzirá gases tóxicos, portanto, descarte-os adequadamente.

## Condução off-road

Antes da condução off-road, você pode reduzir a pressão dos pneus para se adaptar às condições de direção. Depois da condução off-road, lembre-se de encher os pneus com a pressão padrão. A pressão insuficiente é a principal causa de danos anormais, como rachaduras e estouro do pneu.

Depois de dirigir em condições off-road, verifique se há danos nas rodas e nos pneus. A condução off-road pode danificar as rodas e os pneus, resultando em falha dos pneus, perda de controle do veículo ou ferimentos.

## Inspeção dos pneus

Sempre que verificar o estado de enchimento dos pneus, verifique também se há danos externos, objetos estranhos e desgaste no pneu.

Se você encontrar as seguintes condições, substitua o pneu o quanto antes:

- › Danos e protuberâncias na banda de rodagem ou na lateral.
- › Desgaste excessivo da banda de rodagem.

## Pressão dos pneus

Manter o pneu com a pressão adequada proporciona a melhor combinação de manuseio, vida útil da banda de rodagem e conforto ao dirigir.

Pneus com pressão insuficiente se desgastam de forma desigual e afetam a condução do veículo e a autonomia ao dirigir, além de terem maior probabilidade de vazamento devido ao superaquecimento.

Pneus com pressão excessiva causam desconforto ao dirigir, têm maior probabilidade de serem danificados por estradas irregulares e se desgastam de forma desigual.

Recomenda-se que verifique regularmente a pressão dos pneus (incluindo o pneu reserva).

# Manutenção dos pneus

A pressão dos pneus deve ser medida quando o pneu estiver frio. Estacionar por mais de 3 horas ou dirigir até 1,5 quilômetro fornecerá dados mais precisos. Se a pressão do pneu for verificada quando ele estiver quente (depois de dirigir por vários quilômetros), a leitura da pressão será de 30 a 40 kPa mais alta do que quando ele estiver frio. Esse fenômeno é normal. Não esvazie o pneu para atingir a leitura de pressão especificada para pneus frios, pois isso fará com que o pneu fique com baixa pressão.

## **i** AVISO

Mesmo que o pneu esteja em boas condições, a pressão do pneu pode cair de 10 a 20 kPa a cada mês. Verifique regularmente.

## **Aumento da economia com a pressão dos pneus ECO**

É possível ajustar a pressão dos pneus para a pressão ECO (se disponível, é possível verificá-la na etiqueta de pressão dos pneus) para obter um nível de consumo de energia mais econômico, mas o conforto ao dirigir pode ser reduzido. Ajuste-a de acordo com suas necessidades.

## Desgaste do pneu

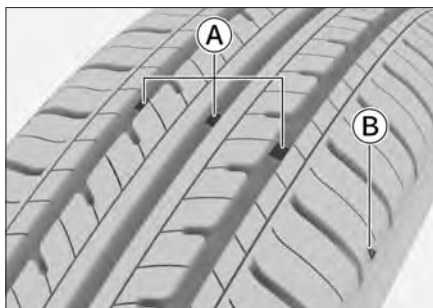

- Ⓐ Marca de desgaste
- Ⓑ Diagrama indicador da posição da marca de desgaste

## **i** AVISO

O diagrama indicador da posição da marca de desgaste é um diagrama esquemático apenas para referência. Consulte o veículo real.

Quando o desgaste do pneu atingir o limite, ele deverá ser substituído o mais rápido possível.

Se pneus com marcas de desgaste ou bandas de rodagem rasas forem usados continuamente, isso levará a uma distância de frenagem maior, falha na direção e ruptura do pneu, o que pode causar acidentes.

Se achar que os pneus estão se desgastando de forma irregular ou sentir alguma vibração contínua ao dirigir, dirija-se a uma Concessionária autorizada para inspeção.

Ao instalar pneus novos, certifique-se de realizar o balanceamento dinâmico, que pode aumentar o conforto ao dirigir e prolongar a vida útil dos pneus.

## Rodízio dos pneus

Para prolongar a vida útil dos pneus e uniformizar seu desgaste, recomenda-se verificar a pressão e o desgaste dos pneus pelo menos uma vez por mês. Se a profundidade da banda de rodagem for diferente em 1,5 mm ou mais, será necessário fazer o rodízio dos pneus.

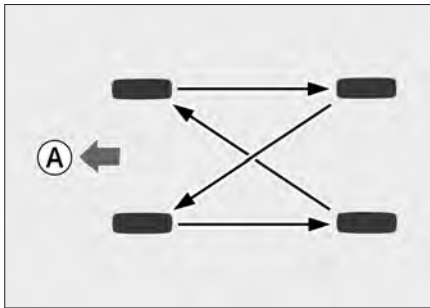

AB16DDCD5AFA

Ⓐ Direção dianteira do veículo

Faça o rodízio dos pneus na ordem indicada na figura.

O rodízio de pneus deve ser feito por profissionais e é recomendável que seja realizado por uma Concessionária autorizada.

## Balanceamento das rodas

Rodas não balanceadas afetarão o manuseio do veículo e a vida útil dos pneus. Mesmo em uso normal, as rodas podem perder o balanceamento. Portanto, as rodas devem ser balanceadas e ajustadas de acordo com os parâmetros de balanceamento dinâmico das rodas.

## Evite áreas achatadas nos pneus

Se o veículo ficar estacionado em um ambiente de alta temperatura por um longo período, o ponto de contato entre o pneu e o solo ficará ligeiramente deformado, o que é chamado de "área achatada" e é uma condição normal. No entanto, isso fará com que a carroceria e o volante do veículo tremam ao dirigir. À medida que a quilometragem aumenta, os pneus se aquecem e voltam ao seu estado original e a trepidação desaparece gradualmente.

Quando o veículo fica parado por muito tempo, você pode minimizar a área achatada no pneu usando qualquer um dos métodos a seguir:

- › A pressão dos pneus pode ser aumentada para cerca de 300 kPa. Essa pressão não pode ser usada para dirigir normalmente. Antes de dirigir, a pressão deve ser restaurada para a pressão recomendada para os pneus.

# Manutenção dos pneus

- › O veículo deve ser movido pelo menos uma vez a cada 30 dias (15 dias é o ideal), e o movimento deve girar a área achatada original em pelo menos 90°.

## Substituição de pneus e rodas

- › Se for necessário substituir os pneus, os novos pneus devem atender aos seguintes requisitos: as mesmas especificações de pneus do veículo original, o mesmo índice de carga e a mesma classificação de velocidade, ou superior, do veículo original.
- › Os pneus originais fornecidos com este veículo são a melhor opção para dirigibilidade, conforto e economia. Quando necessário é recomendável substituir os pneus originais em uma Concessionária autorizada.
- › Os pneus devem ser trocados em pares (ou seja, trocar os dois dianteiros ou os dois traseiros ao mesmo tempo), evitando a troca individual para não comprometer a frenagem e o controle do veículo.
- › Se for necessário substituir as rodas, as novas rodas devem ter as mesmas especificações e dimensões (como diâmetro, deslocamento) das rodas sendo substituídas. As rodas originais podem ser adquiridas em uma Concessionária autorizada.

## ATENÇÃO

- › Não misture pneus de diferentes fabricantes, modelos, padrões ou níveis de desgaste da banda de rodagem.
  - › Não misture pneus com estruturas diferentes, como lonas radiais e diagonais.
  - › Não misture pneus de verão, para todas as estações e de inverno.
  - › Certifique-se de substituir os pneus e rodas com as especificações corretas. A instalação de pneus e rodas inadequados no veículo afetará a manobrabilidade e a estabilidade, o que pode levar a acidentes de trânsito.
-

## Haste de suporte da tampa do porta-malas

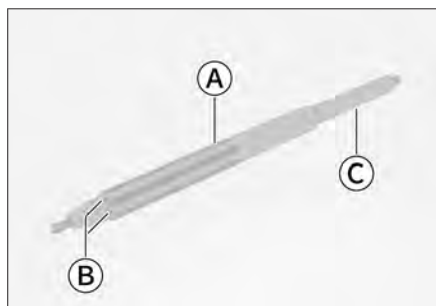

- Ⓐ Tubo de proteção
- Ⓑ Orifício de escape do tubo de proteção
- Ⓒ Cilindro

### **i** AVISO

Este é apenas um diagrama esquemático da haste de suporte da tampa do porta-malas. Consulte o veículo real para saber o formato específico.

### Sugestões de manutenção

Areia, sujeira, materiais estranhos etc. se acumulam no cilindro da haste de suporte, no orifício de exaustão do tubo de proteção e em outros locais, podendo entrar no tubo de proteção e causar falha na vedação. Pedras ou materiais estranhos também podem ficar presos entre a haste de suporte e a tampa do porta-malas. Ao fechar a tampa do porta-malas, isso pode causar vazamento de óleo, ruído anormal e até mesmo danos à haste de suporte.

Recomenda-se abrir a tampa do porta-malas regularmente para remover areia, pedras presas e outros materiais estranhos na superfície da haste de suporte e limpar a superfície da haste de suporte com um pano limpo e água.

### **⚠** CUIDADO

A frequência da manutenção depende das condições diárias de direção e da frequência de uso da tampa do porta-malas.

Ao dirigir em áreas com muita areia e poeira (como desertos, estradas não pavimentadas e canteiros de obras), recomenda-se aumentar a frequência de manutenção.

## Película protetora para veículos novos

Recomenda-se que a película protetora seja removida logo após a compra de um veículo novo. Por exemplo: calhas de água, acabamento da coluna A, acabamento da coluna B e outros locais fora do veículo, alças internas das fivelas, acabamento cromado e outros locais dentro do veículo.

### **i** AVISO

Devido a diferenças no estilo, na configuração e no processo de montagem do veículo, a localização da película protetora pode ser diferente da descrição do manual. Consulte o veículo real para obter detalhes.

---

## Lavagem do veículo

A lavagem frequente do veículo ajuda a preservar a aparência do veículo e deve ser feita regularmente.

### AVISO

Substâncias corrosivas, como insetos, excrementos de pássaros, resinas, poeira de estrada, poeira industrial, alcatrão, fuligem, sais de derretimento de neve e outras substâncias corrosivas são mais prejudiciais à pintura quanto mais tempo permanecerem na superfície da carroceria, e as altas temperaturas (por exemplo, da luz do sol) aumentam ainda mais o efeito corrosivo.

Para evitar danos à pintura, remova imediatamente qualquer substância corrosiva da superfície da carroceria e não espere até que todo o carro seja limpo.

A carroceria deve ser lavada e secar à sombra e não à luz direta do sol. Se o veículo for deixado sob o sol por um longo período, deixe-o em um local de clima fresco antes de lavar e espere o exterior do veículo esfriar antes de lavá-lo.

## Método de limpeza

1. Verifique se há sujeira sobre a carroceria, como folhas e excrementos de pássaros.

Remova essa sujeira imediatamente e, em seguida, enxágue com água limpa para evitar danos ao acabamento da carroceria.

2. Enxágue o veículo completamente com água limpa para remover quaisquer resquícios de sujeira.

Lave o veículo com água, bem como com uma escova de cerdas macias, esponja ou pano macio.

3. Depois de lavar e enxaguar toda a superfície da carroceria, seque-a com um pano especial ou uma toalha macia. Não deixe o veículo secar naturalmente no ar, pois isso pode fazer com que a carroceria perca seu brilho ou deixar manchas de água.

### CUIDADO

- › Não use produtos de limpeza ácidos, alcalinos fortes ou químicos fortes para limpar o veículo. A exposição a longo prazo a detergentes potentes pode causar corrosão intensa na pintura e nos tons da carroceria, afetando a aparência do veículo.
- › Depois de lavar o veículo ou dirigir por estradas alagadas, pressione o pedal de freio suavemente para garantir a operação adequada dos freios.
- › Ao lavar o veículo em climas frios, não molhe os orifícios das travas, portas etc. para evitar o congelamento das travas ou vedações.
- › Ao lavar o veículo, não abra a tampa do tanque de combustível para lavar a parte interna.

# Manutenção do veículo

- › Sempre feche os vidros antes de lavar o veículo e não aponte o jato de água de alta pressão para as bordas do vidro para enxaguar. Evite que a vedação se deforme sob o fluxo de água em alta pressão e evite que a água entre no carro, danificando a vedação.
- › Nos veículos equipados com um pneu sobressalente exposto na parte traseira, as manchas de sujeira marrom-amareladas na superfície do para-choque traseiro (agente antienvelhecimento liberado pelo pneu sobressalente) não podem ser removidas com água. Em vez disso, borrife a superfície suja com um solvente com concentração de álcool de 95% ou superior e, em seguida, limpe-a.

---

## Aplicação de cera

Para garantir a eficácia do enceramento, o veículo deve ser cuidadosamente limpo antes de ser encerado.

Atualmente, há uma grande variedade de ceras no mercado, com propriedades diferentes, portanto, tome cuidado ao escolher uma cera, pois uma escolha inadequada não só deixará de proteger o veículo, como também descolorirá a tinta.

Em geral, a cera deve ser selecionada de acordo com as suas características, a idade do veículo, a cor da tinta e o ambiente de condução. Por favor, consulte uma Concessionária autorizada ou profissional de confiança para mais detalhes.

## Reparação da pintura

Sempre verifique a parte externa do seu veículo para detectar qualquer desgaste da pintura ou arranhões. Se tais fenômenos estiverem presentes, devem ser reparados imediatamente para evitar a corrosão do metal na área danificada.

A tinta de reparo só deve ser usada para reparar pequenas áreas de desgaste ou arranhões na pintura. Grandes áreas de desgaste da pintura devem ser reparadas por um profissional.

## Cuidados com a pintura fosca

Se o seu veículo vier com pintura fosca, tome cuidado e observe os pontos a seguir:

- › É proibido usar equipamentos automáticos de lavagem de carros com escovas de cerdas rígidas para limpar o veículo; as escovas de cerdas rígidas podem danificar a pintura. Recomenda-se lavar o veículo manualmente usando uma esponja macia, detergente neutro e bastante água.

- › Limpe e enxágue com cuidado ao limpar a carroceria, evitando força excessiva ou esfregar a carroceria, pois isso alterará o acabamento fosco e resultará em um brilho irregular.
- › Lavagens frequentes do carro durante um longo período de tempo podem deixar a pintura mais brilhante ou deixá-la desigual.
- › Evite lavar o carro sob a luz direta do sol.
- › Não use produtos de limpeza de pintura, materiais de lixamento ou produtos de polimento (por exemplo, cera de polimento) na pintura, pois isso pode danificar a pintura.
- › Se você acidentalmente aplicar cera automotiva na pintura, remova-a imediatamente com um produto de remoção de silicone, usando uma pressão suave e evitando força excessiva.
- › Evite que resina, graxa e outros itens gordurosos entrem em contato com a pintura ou deixarão marcas.
- › As manchas de piche em seu carro podem ser removidas com o uso de removedor de piche.
- › As sujeiras, por exemplo, fezes de insetos e pássaros, precisam ser removidas do carro em tempo hábil, seja amolecendo-a com água antes da limpeza ou enxaguando-a cuidadosamente com um lavador de alta pressão. Se esse tipo de sujeira estiver firmemente grudado na carroceria, você aplique um spray removedor de insetos e depois limpá-lo.

## **Verificação de vazamento de líquidos**

Para garantir uma direção segura, é recomendável verificar se há vazamentos de combustível, óleo ou outros fluidos na parte inferior do veículo antes de cada viagem. Se houver um vazamento evidente, entre em contato com uma Concessionária autorizada para obter assistência o mais rápido possível.

## **Notas sobre a cera anticorrosiva para cavidades**

A tecnologia anticorrosiva de enceramento de cavidades é aplicada às partes as cavidades do veículo, como portas, capôs, vigas de soleira, etc., que podem isolar efetivamente o contato da água e de substâncias corrosivas com o metal, e é usada para aumentar a durabilidade e as propriedades anticorrosivas do veículo e prolongar a vida útil do veículo.

## Manutenção do veículo

Quando o veículo for dirigido em alta temperatura ou em estradas muito esburacadas, o excesso de cera amarela na cavidade pode sair pelo orifício de água, o que é um fenômeno normal. Ele pode ser removido com um pano e enxágue com água quente e uma quantidade adequada de detergente disponível no mercado.

## ATENÇÃO

Os agentes de limpeza podem conter substâncias nocivas e causar ferimentos. Ao limpar o interior do veículo, é recomendável abrir as portas ou os vidros. Use somente produtos de limpeza especificados para a limpeza de veículos e preste atenção às instruções na embalagem.

## AVISO

- › Ao limpar o interior do veículo, não permita que a água ou outros líquidos entrem diretamente nas aberturas do painel, no piso ou nos componentes elétricos próximos. Caso contrário, a água poderá entrar e causar mau funcionamento.
- › Não use água para limpar o assoalho do veículo a fim de evitar corrosão na carroceria do veículo.

## **Carpetes**

A poeira deve ser aspirada do tapete com frequência. O acúmulo excessivo de poeira acelera os danos ao tapete.

A lavagem regular com detergente pode manter o tapete limpo como novo. Devem ser usados limpadores de tapete do tipo de espuma. Para manter o tapete o mais seco possível, não adicione água aos limpadores do tipo de espuma.

## **Tecidos**

A poeira e a sujeira devem ser aspiradas com frequência dos tecidos.

Quando o tecido estiver contaminado, ele deverá ser limpo a tempo de evitar que a mancha se espalhe ainda mais. Ao limpar, use os métodos a seguir, de acordo com o estado da mancha, para remover com cuidado o máximo possível da mancha.

**Manchas líquidas:** Limpe suavemente as manchas restantes com papel-toalha, permitindo que a mancha seja absorvida pelo papel o máximo possível.

**Manchas sólidas e secas:** Remova o máximo possível e, em seguida, use um aspirador de pó para remover.

Dependendo do estado da limpeza da mancha, se for necessária uma limpeza adicional, consulte os métodos a seguir:

1. Umedeça um pano de algodão branco limpo e sem fiapos com água limpa.
2. Torça o pano de algodão até que esteja meio seco (de preferência sem pingos de água).
3. Esfregue suavemente da borda da mancha para o centro da mancha até que não haja mais nenhuma mancha no pano de algodão.
4. Seque ao ar livre.

# Manutenção do interior do veículo

## **i** AVISO

Se a mancha for muito persistente, utilize água com sabão neutro suave ou detergente específico para tecidos para limpá-la. Siga as instruções do detergente. Após a limpeza, repita as etapas acima para enxaguar o excesso de água com sabão ou detergente no tecido e deixe-o secar naturalmente.

## **!** CUIDADO

- › Nunca raspe ou esfregue a sujeira da superfície com objetos pontiagudos, pois isso pode danificar o tecido.
- › Não use solventes fortes, como limpavidros.
- › Manchas persistentes, como óleo de motor, podem ser difíceis de remover completamente, portanto, tome precauções.

## **Couro**

A poeira e a sujeira devem ser aspiradas com frequência, especialmente ao redor das rugas e costuras.

O couro pode ser limpo com um pano macio e água limpa e, em seguida, polido com outro pano macio e seco. Se for necessária uma limpeza mais profunda, pode ser usado um limpador de couro especial.

Depois de limpar com o limpador de couro, seque-o com um pano macio e seco o mais rápido possível. Não deixe um pano embebido em limpador de couro em nenhuma parte do interior por muito tempo. Alguns limpadores de couro podem fazer com que a resina ou as fibras do tecido do interior desbotem ou quebrem.

É proibido usar líquidos que contenham substâncias orgânicas, álcool, gasolina, soluções ácidas ou alcalinas para limpar o couro.

É proibido usar ferramentas com superfícies ásperas, como escovas e esponjas duras, durante a limpeza.

Não aplique protetor solar, creme para as mãos ou produtos similares em superfícies de couro.

Não utilize os seguintes itens em contato direto com superfícies de couro para evitar danos irreversíveis causados pela liberação de substâncias:

- › Tapetes protetores/antiderrapantes de silicone ou gel.
- › Tapetes protetores/antiderrapantes que contenham PVC, borracha ou outros materiais similares.
- › Outros itens feitos de materiais que imitam couro.

## Camurça

A poeira deve ser removida da superfície dos materiais de camurça frequentemente com uma escova macia, um pano seco ou um aspirador de pó.

Se houver manchas na superfície dos materiais de camurça, siga as instruções a seguir:

- › Antes de remover as manchas, primeiro remova qualquer aderência das manchas. Se as manchas salpicadas na superfície do material forem grossas (como iogurte, geleia etc.), use uma colher ou um cartão duro para raspá-las; se for uma mancha líquida, use papel absorvente branco ou esponja.
- › Use um pano branco limpo e bem torcido ou uma esponja para limpar.
- › Ao limpar a superfície da camurça, não a deixe muito úmida. Se necessário, lave o pano ou a esponja várias vezes para limpar.
- › No caso de manchas locais, remova-as imediatamente. Para evitar que a mancha se espalhe ainda mais, limpe da borda da mancha para o centro da mancha.
- › Não limpe com força, caso contrário a mancha se expandirá ou penetrará profundamente no material.
- › Se estiver usando um detergente, não aplique o detergente diretamente sobre a superfície do material de camurça.

Não use detergentes alcalinos ou à base de solventes que contenham álcool.

- › Depois que o material de camurça estiver completamente seco, você pode usar uma escova macia para escovar suavemente a superfície e restaurá-la.

## Peças de borracha

Devido a influências ambientais, as peças de borracha podem ficar sujas e perder o brilho. Agentes de tratamento de borracha devem ser usados regularmente para limpar as peças de borracha, especialmente as peças de borracha gastas.

Para evitar danos ou ruídos, não use agentes de tratamento que contenham silicone para o cuidado diário das vedações de borracha. Somente água e agentes de limpeza adequados podem ser usados para a limpeza.

## Peças plásticas

### AVISO

Líquidos que contenham álcool ou solventes (como diluentes de nitrogênio, limpadores de refrigeração, limpadores de éter de petróleo, combustível, cosméticos como perfume e protetor solar, repelente de mosquitos etc.) podem danificar a superfície dos componentes. Use um pano de microfibra macio (levemente umedecido com água) para limpar.

# Manutenção do interior do veículo

As peças plásticas incluem, entre outras: lentes dos faróis, conjuntos de saída de ar e peças pintadas no veículo.

## Vidros

Use um limpavidros para limpar a parte interna e externa dos vidros e limpe todas as superfícies de vidro e plástico com um pano macio ou um papel-toalha.

### CUIDADO

Se houver uma linha da trilha do desembaçador na parte interna do vidro traseiro, limpá-lo com muita força pode fazer com que ele se desloque ou quebre. Portanto, limpe-o com cuidado e na direção da trilha do desembaçador.

---

## Cintos de segurança

› Se os cintos de segurança ficarem sujos, limpe-os com água morna e sabão neutro. Não use alvejante, corantes ou solventes de limpeza, pois esses itens reduzirão a durabilidade dos cintos de segurança.

Deixe os cintos de segurança secarem naturalmente ao ar livre antes de dirigir.

› O excesso de poeira no anel guia do cinto de segurança fará com que o cinto de segurança se retraia lentamente. Você pode usar água morna com sabão neutro para esfregar a parte interna do anel-guia.

## Fatores que influenciam a corrosão

- › Sujeira, areia, maresia, fuligem e neve acumulados sob a carroceria podem acelerar a corrosão.
- › Danos aos revestimentos ou outras camadas de proteção causados por areia ou pedras ou pequenos acidentes podem acelerar a corrosão.
- › Dirigir em áreas com alta umidade ou onde as temperaturas estão consistentemente acima dos pontos de congelamento pode acelerar a corrosão.
- › A poluição industrial, maresia das áreas costeiras e o sal da estrada podem acelerar a corrosão da pintura.
- › Temperaturas elevadas aceleraram a corrosão de peças mal ventiladas.

## Proteja o veículo da corrosão

- › Estacione o veículo em uma área bem ventilada e seca.
- › Mantenha seu veículo limpo lavando-o frequentemente com água limpa e fria e um detergente neutro para veículos.
- › Inspeção frequentemente as superfícies de pintura quanto a danos e repare o mais rápido possível.
- › Sempre inspeção a parte inferior da carroceria do veículo e limpe com água se houver areia, sujeira ou neve.
- › Verifique o interior do compartimento com frequência para garantir que ele esteja seco e limpo sob o carpete.

Deve-se tomar cuidado especial ao transportar produtos químicos, detergentes, fertilizantes, sal, etc., que devem ser transportados em embalagens adequadas. Se você notar derramamentos ou vazamentos, limpe-os imediatamente e mantenha-os secos.

- › Mantenha os orifícios de drenagem da porta limpos para evitar o acúmulo de água.
- › Se excrementos de pássaros, resina, carcaças de insetos, asfalto, cimento, poeira industrial, alcatrão de carvão, gasolina, benzeno ou outros materiais semelhantes estiverem grudados na superfície da carroceria, deverão ser limpos o mais rápido possível.
- › Se você dirige regularmente em estradas recobertas por sal, por exemplo, estradas salpicadas com sal de derretimento de neve, salinas e praias, lave imediatamente qualquer sal aderido à parte inferior do veículo com água doce e realize medidas especiais de manutenção, como blindagem do chassi.
- › Se você dirigir frequentemente em estradas de cascalho, considere instalar para-barro atrás das rodas.

## Armazenamento prolongado do veículo

O veículo deve ser estacionado em um local que ajude a evitar a deterioração e facilite a reinicialização do veículo. Estacione o veículo em um local coberto, se possível.

Se precisar estacionar o veículo por um longo período (mais de um mês), faça os seguintes preparativos:

- › Adicione combustível.
- › Lave e seque bem o exterior do veículo.
- › Limpe o interior do veículo para garantir que esteja limpo e arrumado.
- › Solte o freio de estacionamento e use calços para imobilizar os pneus.
- › Abra ligeiramente um dos vidros (se estacionado em local coberto).
- › Desconecte o terminal negativo da bateria.
- › Coloque uma toalha ou pano dobrado sob as escovas do limpador para que não toquem no para-brisa.
- › Para reduzir a aderência, borrife lubrificante de silicone em todas as vedações das portas.
- › Cubra o veículo com uma capa feita de “material poroso”, como um pano de algodão. Isso porque materiais não porosos, como lonas plásticas, acumulam umidade e podem danificar a pintura do veículo.

- › Se possível, ligue o motor por um curto período em intervalos regulares para que ele atinja a temperatura de operação.

# 11

## Serviço de garantia

---

Garantia ..... 304

Manutenção programada ... 318

Mantenha este manual em local seguro e, no momento da entrega de seu veículo 0 (zero) km, solicite à concessionária autorizada que preencha o registro de informações (▷ Página 321), bem como as instruções sobre garantia contidas neste capítulo, para que possa aproveitar a cobertura da garantia de forma plena e segura. A garantia GWM não se aplica aos veículos adquiridos por importação direta ou importação independente, mas somente aos veículos comercializados no Brasil pela GWM diretamente ou por meio de suas concessionárias autorizadas. Em caso de dúvidas, consulte o site oficial da GWM.

Este manual constitui um acordo entre a GWM e o usuário sobre o estabelecimento e o término de direitos e obrigações, tais como a qualidade do produto e o serviço pós-venda, e deve ser lido cuidadosamente antes de usar nossos produtos.

Quando precisar submeter o veículo a um plano de manutenção periódica ou vender o veículo, ao transferi-lo para o próximo proprietário, leve este manual com você para que ele possa continuar a usá-lo.(▷ Página 322)

Todas as informações contidas neste manual estão atualizadas no momento da sua publicação, e a GWM se reserva o direito de modificar qualquer parte dele, desde que quaisquer alterações no conteúdo das condições de garantia contratual sejam notificadas ao usuário por meio de anúncios ou notificações.

## CUIDADO

- ▷ Para obter a experiência completa de um veículo 0 km, incluindo desempenho ao dirigir, qualidade e segurança, é essencial seguir rigorosamente o cronograma de manutenção periódica, usar peças originais GWM e realizar os serviços em uma Concessionária autorizada GWM. O veículo é fornecido completo por meio de uma das concessionárias autorizadas da GWM.
- ▷ A durabilidade do veículo e de seus componentes também pode ser afetada pela maneira como o veículo é dirigido, pelo clima, pelo ambiente e por outras condições. Desenvolva bons hábitos de condução e tome todas as precauções de limpeza e manutenção de seu veículo para aumentar a durabilidade, a qualidade e a segurança do veículo.
- ▷ O uso de peças não originais e a manutenção, reparos ou intervenções no veículo fora da rede de concessionárias autorizadas da GWM podem afetar a operação e a segurança do seu veículo e estão fora do controle da GWM. Portanto, a GWM não assume nenhuma responsabilidade pelas consequências de tais ações.

- › Além disso, o não cumprimento do plano de manutenção periódica, a realização de modificações no veículo ou quaisquer intervenções realizadas fora da rede autorizada GWM podem comprometer o desempenho, a segurança e a dirigibilidade do veículo. Tais práticas também podem infringir as normas de trânsito vigentes e resultar na perda da garantia oferecida pela GWM.

## **Período básico de garantia**

A GWM, por meio de sua rede de concessionárias autorizadas, garante seus veículos contra defeitos de fabricação de peças ou de montagem, em condições normais de uso, por um período total de 120 (cento e vinte) meses ou 250.000 km (duzentos e cinquenta mil) quilômetros, desde que o cliente cumpra todas as condições de garantia, tais como seguir o programa de manutenção preventiva, utilizar somente produtos genuínos da GWM, realizar intervenções ou reparos somente em concessionárias autorizadas etc., ou seja: os primeiros 90 (noventa) dias, referentes à cobertura das garantias legais previstas no Código de Defesa do Consumidor e o período restante sendo a garantia contratual generosamente concedida pela marca.

O período de garantia é calculado a partir da data de entrega do veículo ao primeiro proprietário. Algumas peças têm períodos de garantia diferenciado e outras são peças sujeitas ao desgaste natural, conforme descrito neste capítulo.

## **Período básico de garantia para veículos comerciais**

A cobertura descrita acima não se aplica a veículos utilizados para fins comerciais, tais como: locação, compartilhamento, táxis, transporte por motoristas de aplicativos ou uso por frotistas ou cuja nota fiscal tenha como destinatário uma pessoa jurídica. Nesses casos, o prazo de garantia será limitado a 120 (cento e vinte) meses ou 125.000 km (cento e vinte e cinco mil quilômetros), o que ocorrer primeiro.

Além disso, em todos os casos, devem ser observados os limites específicos de garantia para itens com cobertura diferenciada e para os componentes sujeitos a desgaste natural, conforme descrito nas seções a seguir.

### **⚠ ATENÇÃO**

- › A garantia concedida pela GWM é totalmente transferível para proprietários subsequentes. Em caso de mudança de proprietário, consulte o registro de transferências de proprietário. (▷ Página 322)

# Garantia

- › As condições de garantia acima são válidas apenas dentro do território nacional e somente para veículos vendidos separadamente pela GWM do Brasil, por meio de sua rede de concessionárias autorizadas ou pelo site oficial da GWM. O período de garantia das peças substituídas durante o período de garantia é o mesmo período de garantia da peça de reposição original, ou seja, se não for substituída, a data de vencimento da garantia contratual da peça substituída.

---

## Cálculo do período de garantia

Tempo ou quilometragem, o que ocorrer primeiro.

- › Tempo: A partir da data em que o veículo é entregue ao primeiro proprietário até a data de comunicação do problema à GWM.
- › Quilometragem: O registro de quilometragem mostrado no odômetro em condições normais quando o veículo dá entrada para reparos e/ou reclamações de qualidade.

### ATENÇÃO

Se o painel de instrumentos precisar ser substituído, isso deve ser feito por uma concessionária autorizada e o registro de substituição do odômetro (> Página 324) incluído neste manual deve ser registrado e carimbado por uma concessionária autorizada.

---

## Componentes com cobertura de garantia diferenciada

Algumas peças específicas listadas abaixo têm períodos de garantia e quilometragem diferentes, que já incluem uma garantia legal de 90 dias, a partir da data de entrega do veículo novo ao primeiro proprietário.

### **Bateria auxiliar (12V)**

Para problemas de fabricação ou montagem, o período de garantia da bateria auxiliar é de 12 (doze) meses, sem restrição de quilometragem, a partir da data de entrega do veículo ao primeiro proprietário.

### **Pneus**

Para problemas de fabricação ou montagem, o período de garantia dos pneus é de 12 (doze) meses ou 12.000 quilômetros, o que ocorrer primeiro, a partir da data de entrega do veículo ao primeiro proprietário.

Para problemas de fabricação ou montagem, os componentes abaixo possuem o período de cobertura de garantia de 60 (sessenta) meses, sem limite de quilometragem. Para veículos utilizados para fins comerciais, tais como: locação, compartilhamento, táxis, transporte por motoristas de aplicativos ou uso por frotistas ou cuja nota fiscal tenha como destinatário uma pessoa jurídica, o prazo de garantia será limitado a 60 (sessenta) meses ou 125.000 km (cento e vinte e cinco mil quilômetros), o que ocorrer primeiro.

## **Suspensão**

Todos os componentes de suspensão estão limitados a cobertura de garantia diferenciada informada acima. São exemplos de componentes da suspensão os itens abaixo, porém não limitados a estes:

- › Barra estabilizadora
- › Mancais
- › Eixo traseiro
- › Quadro auxiliar
- › Braço dianteiro e traseiro
- › Amortecedores
- › Molas
- › Buchas
- › Batentes
- › Coxins
- › Cubo e rolamentos

## **Componentes internos**

Todos os componentes internos estão limitados a cobertura de garantia diferenciada informada acima. São exemplos de componentes internos os itens abaixo, porém não limitados a estes:

- › Coluna de direção
- › Revestimento geral (ex.: cobertura de banco, forro, etc.)
- › Tapetes e carpetes
- › Volante de direção
- › Guarnições internas e externas
- › Forrações de portas
- › Acabamentos plásticos em geral

# Garantia

- › Multimídia e alto-falantes
- › Painel de instrumentos

## **Itens de borracha**

Todos os componentes abaixo estão limitados a cobertura de garantia diferenciada informada acima, são exemplos os itens abaixo, porém não limitados a estes:

- › Coxins em geral
- › Batentes
- › Buchas
- › Guarnições em geral
- › Correias
- › Coifas
- › Mangueiras

**Não estarão cobertos pela garantia os reparos originados de reclamações referentes a ruídos, vibrações e/ou aspectos estéticos/aparência, quando não caracterizada falha funcional no componente.**

## **Requisitos para garantia**

A garantia só estará disponível se o programa de serviço e manutenção especificado neste manual for rigorosamente seguido e executado pela concessionária autorizada, desde que:

- › O uso do veículo esteja em conformidade com as normas de trânsito brasileiras e o cliente siga as condições ideais de condução em condições de uso, estradas etc., realize todas as manutenções preventivas, periódicas, corretivas e verificações de manutenção que possa realizar e siga todas as instruções contidas neste Manual do Proprietário para o bom uso e cuidado do seu veículo.
- › As verificações periódicas e a manutenção preventiva devem ser realizadas nos intervalos (por quilometragem ou tempo) especificados no programa de manutenção deste manual. Modificações fora dos períodos ou quilometragens especificados neste manual podem resultar na perda dos direitos de garantia.(► Página 318)
- › Use somente produtos (peças, fluidos, óleos, materiais etc.) e acessórios genuínos ou aprovados pela GWM e vendidos e instalados exclusivamente por revendedores autorizados da GWM.
- › Outros serviços, como carroceria e pintura, devem ser fornecidos e/ou executados por Concessionárias GWM.

## ATENÇÃO

- › A necessidade de substituição, reparo, ou mera inspeção das peças, apesar do plano descrito neste Manual, pode ser alterada pela GWM a depender do caso específico. Por este motivo, pode haver casos em que há indicação de mera inspeção, mas a Concessionária Autorizada identifique a necessidade de substituição ou reparo da peça indicada. Eventual necessidade de serviços adicionais também pode ser identificada durante a revisão periódica.
- › O reparo de peças durante o período de garantia, a GWM por meio de uma Concessionária Autorizada reparará o veículo através de seus processos de fabricação, manter as condições normais de uso para os usuários ou substituirá gratuitamente as peças danificadas por novas peças genuínas/homologadas fornecidas.
- › A utilização de um acessório não genuíno, ou a instalação indevida de um acessório, ou realização de um serviço indevido, por intermédio de terceiro, é causa de perda de garantia.

---

### **Definição de peças genuínas**

Peças produzidas, fornecidas, inspecionadas e aprovadas pela qualidade da GWM.

### **Período de garantia para peças de reposição genuínas**

### **Vendidas e instaladas por revendedores autorizados - dentro do período de garantia contratual.**

As peças de reposição genuínas da GWM adquiridas e instaladas por um revendedor autorizado da GWM são geralmente garantidas contra defeitos de fabricação comprovados por um período de 12 (doze) meses. Dos quais os primeiros 90 (noventa) dias referem-se ao período de garantia legal estabelecido no Código de Defesa do Consumidor e o período subsequente refere-se à garantia contratual generosamente concedida pela GWM. Para se qualificar para essa cobertura, as peças de reposição genuínas devem ser adquiridas e instaladas por um revendedor autorizado no país.

Certas peças e componentes têm períodos de garantia diferentes, conforme especificado neste manual do proprietário e/ou em outros documentos (como faturas). Sempre verifique o período de garantia da peça adquirida e instalada no veículo.

## ATENÇÃO

- › Para verificar a garantia, obtenha uma cópia da ordem de serviço executada por um revendedor autorizado da GWM e/ou a fatura original da compra da peça de reposição genuína (emitida no país). Se a peça genuína for comprada de um revendedor autorizado e instalada fora do revendedor, a data de validade será alterada da seguinte forma:
  - › A data de validade será calculada a partir da data de validade da ordem de serviço ou da data de emissão da fatura.
- 

### **Compradas no balcão de um revendedor autorizado, mas instaladas fora da rede de revendedores autorizados da GWM.**

As peças de reposição genuínas adquiridas em um revendedor autorizado têm garantia legal de 90 (noventa) dias contra defeitos de fabricação comprovados, conforme previsto no Código de Defesa do Consumidor.

## ATENÇÃO

- › O serviço inadequado ou um serviço que possa causar danos à peça adquirida resultará na perda do benefício da garantia, pois não são considerados defeitos de fabricação.
  - › Para confirmação do período de garantia, o período será calculado a partir da data de emissão da fatura original (NF) emitida quando a peça de reposição foi adquirida no balcão do revendedor autorizado.
  - › Essa nota fiscal é exigida do cliente, quando aplicável, para comprovar que o período de garantia está dentro do período estipulado de 90 (noventa) dias.
- 

### **Garantia de acessórios genuínos (GWM)**

#### **Vendidos e instalados por revendedores autorizados**

Os acessórios genuínos da GWM vendidos e instalados por revendedores autorizados são garantidos contra defeitos de fabricação comprovados por um período de 12 (doze) meses sem restrição de quilometragem, incluindo os primeiros 90 (noventa) dias da garantia legal prevista no Código de Defesa do Consumidor, sendo o período de garantia subsequente a garantia contratual concedida pela GWM.

**⚠ ATENÇÃO**

- › Para verificar a garantia, obtenha uma cópia da ordem de serviço de instalação no veículo e/ou a fatura original (emitida no país) para a compra de peças de reposição genuínas do revendedor autorizado da GWM.
  - › O período de garantia será calculado a partir da data de fechamento da ordem de serviço ou da data de emissão da fatura.
- 

**Compradas no balcão de um revendedor autorizado, mas instaladas fora da rede de revendedores autorizados da GWM.**

Os acessórios genuínos comprados no balcão de um revendedor autorizado somente são cobertos pela garantia legal de 90 (noventa) dias prevista no Código de Defesa do Consumidor quando for comprovado que o acessório apresenta defeito de fabricação.

**i AVISO**

- › O serviço inadequado ou um serviço que possa causar danos à peça adquirida resultará na perda do benefício da garantia, pois não são considerados defeitos de fabricação.
  - › Para confirmação do período de garantia, o período será calculado a partir da data de emissão da fatura original (NF) emitida quando a peça de reposição foi adquirida no balcão do revendedor autorizado.
  - › Essa nota fiscal é exigida do cliente, quando aplicável, para comprovar que o período de garantia está dentro do período estipulado de 90 (noventa) dias.
- 

**Garantia de veículos blindados homologados/certificados GWM**

A GWM, comprometida com o fornecimento de produtos e serviços de alta qualidade, estabeleceu uma garantia básica para os veículos, válida por um total de 120 (cento e vinte) meses ou 250.000 km (duzentos e cinquenta mil) quilômetros, para cobrir defeitos de fabricação ou montagem confirmados por concessionárias autorizadas, vinculadas a empresas de blindagem aprovadas exclusivamente pela GWM.

Para veículos utilizados para fins comerciais, tais como: locação, compartilhamento, táxis, transporte por motoristas de aplicativos ou uso por frotistas ou cuja nota fiscal tenha como destinatário uma pessoa jurídica, o prazo de garantia será limitado a 120 (cento e vinte) meses ou 125.000 km (cento e vinte e cinco mil quilômetros), o que ocorrer primeiro.

# Garantia

Antes de blindar seu veículo, certifique-se de que está sendo blindado em uma concessionária autorizada da GWM ou por uma empresa homologada pela GWM. Em caso de dúvida, consulte nosso site ou entre em contato com nosso Serviço de Atendimento ao Cliente (SAC - 0800 838 8000) ou com uma concessionária autorizada da GWM.

## ATENÇÃO

Esta garantia não cobre quaisquer peças que tenham sido instaladas, substituídas ou que tenham perdido sua originalidade em decorrência da instalação da blindagem. As peças usadas na blindagem terão uma garantia específica para cada peça. Consulte a empresa aprovada ou certificada ou o revendedor autorizado da GWM que realizou o serviço para obter informações sobre o período de garantia das peças substituídas durante o processo de blindagem.

## CUIDADO

- › Alguns veículos podem já ser veículos blindados adquiridos e comercializados por empresas que não são aprovadas ou certificadas pela GWM.
- › Como essas modificações e/ou blindagens não estão dentro do escopo do controle de qualidade e da fiscalização rigorosa do fabricante, a GWM se reserva o direito de limitar e excluir a cobertura da garantia, que poderá ser de parte ou até mesmo de todo o veículo, uma vez que essa não conformidade pode prejudicar o normal funcionamento mecânico, elétrico e estrutural e, devido ao efeito da blindagem, reduzir também a durabilidade dos componentes relacionados ao uso, como sistema de freios, sistema de suspensão, carroceria, motor etc.

## ATENÇÃO

A GWM orienta seus consumidores que a esta condição exija da empresa responsável pela blindagem no momento de compra do produto, o Certificado de Garantia (ou comprovante) com as devidas informações quanto a política contratual e período da cobertura de garantia.

## Garantia de pintura e carroceria

A GWM preza pela alta qualidade de seus produtos e garante a carroceria e a pintura do veículo, após a confirmação pela concessionária autorizada, por um período de 120 (cento e vinte) meses ou 250.000 km (duzentos e cinquenta mil) quilômetros, para qualquer avaria e/ou defeito de fabricação do veículo.

Para veículos utilizados para fins comerciais, tais como: locação, compartilhamento, táxis, transporte por motoristas de aplicativos ou uso por frotistas ou cuja nota fiscal tenha como destinatário uma pessoa jurídica, o prazo de garantia será limitado a 120 (cento e vinte) meses ou 125.000 km (cento e vinte e cinco mil quilômetros), o que ocorrer primeiro.

### ATENÇÃO

Considerações para a não cobertura de garantia:

- › Danos que foram confirmados por agente externo ou manutenção insuficiente.
- › Defeitos na carroceria ou pintura ocasionados por serviços de terceiros não realizados ou recomendados por uma Concessionaria autorizada.
- › Perfurações por corrosão decorrentes de reparos na carroceria ou pintura não realizados em conformidade com a especificação do fabricante.

---

## Peças, serviços e condições não cobertas em Garantia

Durante o período de cobertura da Garantia, são considerados abaixo os seguintes itens e fatores fora do controle da GWM e que, por este motivo, não são passíveis de atendimento em garantia:

- › Fusíveis em geral
- › Baterias da chave remota
- › Lâmpadas
- › Palhetas do limpador
- › Fluidos
- › Fluido de freio
- › Filtros
- › Canisters de carbono
- › Óleo do motor e outros lubrificantes
- › Graxas em geral
- › Aditivos

# Garantia

- › Pastilhas e discos de freio
- › Refrigerante
- › Vidros e para-brisas
- › Outras peças incluídas no plano de manutenção do veículo

## ATENÇÃO

- › Se for necessário substituir as peças mencionadas acima devido ao uso normal ou desgaste natural e peças incluídas no programa de manutenção do veículo, a cobertura da garantia legal será limitada a 90 (noventa) dias a partir da data de entrega do veículo ao primeiro proprietário.
- › Após esse período legal de 90 (noventa) dias, o usuário deverá arcar com os custos de serviço ou reparo.

---

### **Outras peças e serviços não cobertos pela garantia:**

- › Inspeções periódicas realizadas fora do período especificado no plano de manutenção;
- › Utilização do veículo em condições severas de uso;
- › Problemas causados por colisão, reparo ou qualquer outro produto ou conjunto que não seja o causador da falha;
- › Solicitação de despesas adicionais, como danos à propriedade, danos morais, hotéis, combustível, aluguel, refeições etc;
- › Reparos realizados com peças não originais ou não aprovadas pela GWM;
- › Serviços prestados por terceiros ou concessionárias não autorizadas;
- › Uso inadequado (modificação, instalação, alteração, adulteração etc.);
- › Não realização de inspeções periódicas de acordo com o plano de manutenção do veículo, ou serviços parciais/incompletos;
- › Danos causados por força maior, como por exemplo, mas não limitado a estes, chuva, raio, sal, granizo, seiva, alagamento ou outros atos naturais;
- › Limpeza, lavagem, polimento, desinfecção ou quaisquer outros itens de "cuidados com o carro";
- › Devido à má qualidade do combustível ou à contaminação geral do fluido;
- › Problemas causados por qualquer objeto ou fatores externos;
- › Uso do veículo para corrida, modificação, locação ou outros fins;
- › Ausência de fatura ou garantia válida e garantia forjada ou adulterada;

- › Combustível;
- › Danos materiais ou pessoais ao usuário e a terceiros.

## **Responsabilidades do usuário**

### **Obtenção de serviços e reparos**

É responsabilidade do usuário encaminhar seu veículo para serviços de diagnóstico, reparo ou manutenção de acordo com o período especificado e descrito no plano de manutenção preventiva. Portanto, para sua conveniência, entre em contato com uma concessionária autorizada e agende seu serviço.

### **Condução adequada e manutenção periódica**

Use, faça a manutenção e cuide do seu veículo adequadamente, de acordo com os requisitos e as diretrizes listados neste manual.

- › Faça a manutenção periódica do veículo conforme especificado neste manual. (▷ Página 318)
- › O custo dos itens de inspeção periódica, ajustes, substituições e manutenção especificados neste manual é de responsabilidade do usuário. Você pode aproveitar os custos de manutenção periódica pré-pagos em determinadas circunstâncias, de acordo com a política da GWM. Para obter mais detalhes, entre em contato com uma concessionária autorizada da GWM.

### **Condução em condições adversas**

- › Quando o veículo é usado com frequência em condições adversas, o intervalo de manutenção e a quilometragem devem ser reduzidos. Consulte o cronograma de manutenção para obter mais informações.
- › Condições consideradas adversas: Uso frequente do veículo em áreas não pavimentadas (poeira, sujeira, areia, áreas alagadas, lama etc.), paradas longas em congestionamentos frequentes, uso frequente do veículo em rotas/distâncias curtas, exposição frequente do veículo à luz solar contínua, chuva ácida, fumaça ou áreas costeiras.
- › Em caso de uso severo, a garantia não será fornecida.

### **Mantenha registros atualizados**

Mantenha os registros de manutenção atualizados. Em alguns casos, é necessário apresentar esses registros para comprovar que os reparos foram realizados e dentro do período prescrito. (▷ Página 325)

# Garantia

## **Use peças originais**

Para garantir que seu veículo esteja nas melhores condições, com máxima segurança e vida útil após a manutenção ou serviço, use peças originais ou acessórios aprovados pela GWM e faça a manutenção em um revendedor autorizado.

## **Mantenha este manual em um local seguro**

Este manual é um documento importante para que você desfrute do serviço de garantia de qualidade enquanto aproveita o serviço de manutenção. Guarde-o adequadamente para evitar perdas ou danos.

## **Manutenção periódica**

### **Necessidade de manutenção do veículo**

A manutenção do veículo é um diagnóstico da integridade do seu veículo, o que pode reduzir a chance de precisar de reparos no futuro.

Durante o uso do veículo, muitas peças inevitavelmente sofrem desgaste. Para que você possa dirigir seu veículo com tranquilidade, são necessárias inspeções de manutenção e reparos regulares para manter o desempenho do seu veículo.

### **A manutenção do veículo lhe dá mais tranquilidade ao dirigir**

Durante o processo de manutenção, é possível realizar a manutenção preventiva necessária de acordo com o uso das peças para que você possa evitar problemas antes que eles aconteçam e dirigir seu veículo com confiança até a próxima manutenção. Ouça atentamente as orientações dos revendedores da GWM e priorize a segurança e a durabilidade de seu veículo. Algumas peças podem precisar ser substituídas ou reparadas para garantir o melhor uso do seu veículo.

### **Aumente a vida útil e reduza os custos adicionais do veículo**

Por exemplo, acessórios como pastilhas de freio e pneus sofrem desgaste gradual ao desempenharem suas funções e não são permanentes. O uso de peças que excedem o limite natural de desgaste pode causar falhas adicionais ou danificar outros acessórios do veículo e até mesmo causar acidentes de trânsito. Portanto, a manutenção regular é necessária.

## **Plano de manutenção periódica**

Siga rigorosamente o ciclo de manutenção especificado no “Plano de manutenção periódica”. As concessionárias autorizadas são responsáveis pela manutenção periódica do seu veículo de acordo com a tabela a seguir e carimbam o “Registro de Manutenção Periódica”. A realização de manutenção preventiva fora do período especificado no plano de manutenção programada pode causar danos ao seu veículo ou até mesmo anular a garantia contratual. Peça à sua concessionária autorizada para carimbar e registrar a manutenção no “Registro de Manutenção Programada”.(► Página 325)

# Manutenção programada

## **⚠ CUIDADO**

- › As revisões devem ser realizadas por concessionárias autorizadas localizadas no Brasil, mediante apresentação deste manual.
- › A tolerância para todas as revisões descritas é de  $\pm 1.000$  km (se baseada na quilometragem) ou  $\pm 1$  mês (se baseada no tempo), o que ocorrer primeiro.

Instruções:

I: Inspecionar e corrigir ou substituir, se necessário

S: Substituir

L: Limpar

Tempo (meses)	12	24	36	48	60	72	84	96	108	120
Km x 1.000	12	24	36	48	60	72	84	96	108	120
Óleo do motor*	S	S	S	S	S	S	S	S	S	S
Junta do bujão de drenagem do cárter de óleo*	S	S	S	S	S	S	S	S	S	S
Elemento filtrante de óleo*	S	S	S	S	S	S	S	S	S	S
Elemento filtrante de combustível*	S	S	S	S	S	S	S	S	S	S
Corpo de borboleta (TBI)		I		I		I		I		I
Tensores e polias do motor		I		I		I		I		I
Válvula EGR e resfriador		I		I		I		I		I
Correia dentada do motor*							S			
Correia de acessórios*		I		I		I		I		I
Óleo da transmissão (9AT)*				S				S		
Filtro de pressão do fluido de transmissão				S				S		
Óleo da caixa de transferência*				S				S		

# Manutenção programada

Tempo (meses)	12	24	36	48	60	72	84	96	108	120
Km x 1.000	12	24	36	48	60	72	84	96	108	120
Óleo do diferencial dianteiro*				S				S		
Óleo do diferencial traseiro*				S				S		
Elemento filtrante de ar*	S	S	S	S	S	S	S	S	S	S
Parafusos e porcas importantes	I	I	I	I	I	I	I	I	I	I
Freios a disco	I	I	I	I	I	I	I	I	I	I
Pressão e desgaste dos pneus	I	I	I	I	I	I	I	I	I	I
Rodízio dos pneus	S	S	S	S	S	S	S	S	S	S
Alinhamento das quatro rodas	I	I	I	I	I	I	I	I	I	I
Junta esférica da suspensão e coifas	I	I	I	I	I	I	I	I	I	I
Elemento filtrante do ar condicionado*	S	S	S	S	S	S	S	S	S	S
Líquido de arrefecimento	Substituir a cada 48 meses ou 84.000 km									
Fluido de freio	Substituir a cada 36 meses ou 48.000 km									
Nível do reservatório de expansão do líquido de arrefecimento do motor	I	I	I	I	I	I	I	I	I	I
Radiador (aparência)	I	I	I	I	I	I	I	I	I	I
Intercooler (aparência)	I	I	I	I	I	I	I	I	I	I
Intercooler interno e tubos de conexão	I	I	I	I	I	I	I	I	I	I
Tubo de drenagem do teto solar	I	I	I	I	I	I	I	I	I	I
Bateria (12V)	I	I	I	I	I	I	I	I	I	I
Condição da carroceria	I	I	I	I	I	I	I	I	I	I
Luzes do veículo	I	I	I	I	I	I	I	I	I	I

## Manutenção programada

Tempo (meses)	12	24	36	48	60	72	84	96	108	120
Km x 1.000	12	24	36	48	60	72	84	96	108	120
Quatro vazamentos no veículo (óleo/água/energia/gás)										
<p>*: Em condições severas de uso, os intervalos de manutenção devem ser reduzidos para metade ou menos do período indicado na tabela.</p> <p>2. Se o veículo for conduzido em um ambiente empoeirado (mineração/canteiro de obras ou estrada não pavimentada) por um longo período, recomenda-se verificar o filtro de ar a cada 2.000 quilômetros e limpá-lo ou substituí-lo conforme necessário.</p>										

# 12

## Tratamento de anormalidades

---

Bloqueio de emergência das portas .....	322	Quando houver problemas com o pneu .....	335
Desbloqueio de emergência da tampa traseira .....	323	Em caso de acidente com o veículo .....	341
Inicialização dos vidros.....	324	Ao rebocar o veículo .....	344
Inicialização do teto solar....	325	Quando a bateria estiver fraca .....	348
Calibração do teto solar panorâmico .....	326	Quando a bateria da chave estiver descarregada.....	350
Calibração dos estribos elétricos.....	327	Superaquecimento do motor .....	352
Reinicialização do painel e do sistema multimídia.....	328	Sistema de Serviço de assistência.....	354
Quando o volante não pode ser destravado.....	329		
Quando a alavanca de mudança de marchas não sai da posição P .....	330		
Ferramentas de bordo.....	332		
Quando for necessário elevar o veículo .....	334		

## Bloqueio de emergência das portas



EEO4CD2E28E

A porta do passageiro dianteiro e as portas traseiras são equipadas com travas de emergência nas portas.

Insira a chave mecânica ou uma chave de fenda no orifício de emergência da porta, gire no sentido da seta e feche a porta para travá-la.

Para saber como obter chaves mecânicas, consulte “Chave Mecânicas”.(▷ Página 18)

### **i** AVISO

- › Após travar a porta dessa maneira, tente puxar a maçaneta externa da porta para garantir que a porta esteja travada.
- › Se for necessário usar esse método para travar a porta, isso significa que o sistema de trava elétrica da porta está com defeito. Dirija-se a uma Concessionária autorizada para o reparo o quanto antes.

# Desbloqueio de emergência da tampa traseira

1. Entre no veículo e abra a tampa de emergência localizada no interior da tampa traseira.



55F4AC92AF4E

2. Puxe o cabo e empurre a tampa traseira para fora para destravar e abrir a tampa traseira.



4D64A95ADEE4

## **i** AVISO

Se for necessário usar esse método para abrir a tampa traseira, isso significa que há um problema com o veículo. Dirija-se a uma Concessionária autorizada para o reparo o quanto antes.

---

# Inicialização dos vidros

Quando as funções relacionadas aos vidros estão anormais, elas podem ser restauradas com as seguintes operações:

1. Mudar o modo de energia para a posição ON.
2. Puxe o interruptor do vidro com função de fechamento com um toque para cima até o ponto de pressão até que o vidro esteja completamente fechado, e mantenha-o pressionado por cerca de 3 segundos.
3. Opere o interruptor do vidro novamente para fazer com que o vidro abaixe e levante com um toque.

## **i** AVISO

Quando a função de acionamento com um toque não está funcionando corretamente, os vidros com função de um toque precisam ser inicializados. Eles também precisam ser inicializados toda vez que a bateria for desconectada e a energia for ligada novamente.

---

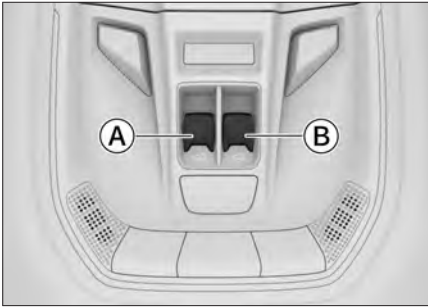

57A6E159CE02

- Ⓐ Botão de fechamento inclinado
- Ⓑ Botão de abertura inclinado

Se o teto solar apresentar falha, pode-se restaurar da seguinte forma:

1. Mude o modo de energia para ON (ligado), pressione para baixo o botão de abertura inclinado e solte; o teto solar se abrirá até o ângulo máximo e então parará.
2. Pressione novamente o botão de abertura inclinada por cerca de 10 segundos; o teto solar se moverá e fará sons "tique-tique" (normal), então solte para completar a inicialização.

## **i** AVISO

Para evitar falha na inicialização do teto solar devido à descarga da bateria, recomenda-se ligar o veículo antes de executar a inicialização.

---

# Calibração do teto solar panorâmico



65E37BD86F7F

Em caso de funcionamento anormal do teto solar ou da persiana do teto solar, você pode restaurar as funções através das etapas a seguir:

1. Mude o modo de energia para a posição ligado, e feche completamente o teto solar e a cortina do teto solar.
2. Pressione e segure o botão do teto solar para baixo até que o teto solar e a cortina se movam um pouco e emitam um som de "clique" (isso é normal), então solte o botão.
3. Em 5 segundos, pressione e segure o botão do teto solar novamente, até que o teto solar e a cortina abram e fechem completamente. Solte o botão e a inicialização estará concluída.

## **i** AVISO

Para evitar falha na inicialização do teto solar devido à descarga da bateria, recomenda-se ligar o veículo antes de executar a inicialização.

---

Quando a função do estribo lateral apresentar falha, pode-se restaurar da seguinte forma:

Primeiro abra a porta para que o estribo lateral se estenda uma vez, depois feche a porta para que o estribo lateral se retraia uma vez, concluindo a inicialização do estribo lateral.

## AVISO

- › Se o estribo estiver estendido, abra e feche a porta para recolher o estribo, depois inicialize.
  - › Se houver falha no sistema, ambos os estribos laterais precisam ser inicializados.
-

## Reinicialização do painel e do sistema multimídia

Se o painel de instrumentos ou a tela dianteira apresentarem travamentos ou anomalias, tente reiniciar para restaurar a função.



AA5A034A70B1

Pressione simultaneamente por cerca de 10 segundos o botão **【-】** no lado esquerdo do volante e o botão para baixo ▼ no lado direito para reiniciar o painel e o sistema multimídia.

### **⚠ ATENÇÃO**

Para garantir a segurança durante o processo de reinicialização, certifique-se de parar o veículo em um local seguro, mude a marcha para P e acione o freio de estacionamento para reiniciar o sistema com o veículo parado.

## Quando o volante não pode ser destravado

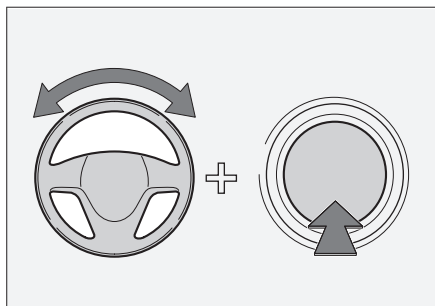

935A6ED07079

Ao alternar o modo de energia ou dar partida no veículo, se a central de mensagens indicar que a **【trava eletrônica da direção não foi destravada】**, será necessário girar suavemente o volante da esquerda para a direita e pressionar o interruptor de energia ao mesmo tempo para destravar a trava.

# Quando a alavanca de mudança de marchas não sai da posição P

Se a alavanca de marchas não puder ser alterada da posição P para outras posições durante a operação normal, você pode realizar a operação de desbloqueio de emergência da posição P.

## **⚠ CUIDADO**

- › Quando essa falha ocorrer, é recomendável entrar em contato com uma Concessionária autorizada para resolver o problema. A operação por conta própria pode danificar as peças relevantes do veículo.
- › Quando a alavanca de câmbio precisar de destravamento de emergência, isso significa que há um problema com o veículo e que é preciso levá-lo a uma Concessionária autorizada para o reparo.

1. Desligue o veículo e coloque o interruptor de energia na posição ON, remova o porta-objetos e o porta-copos sob o apoio de braço dianteiro. Para detalhes sobre o método de remoção, consulte "Porta-copos dianteiro".(> Página 213)

2. Retire o tapete de borracha.



F4D254A6A32C

3. Usando uma chave de fenda de ponta chata envolta em pano, faça alavanca na ranhura da tampa para removê-la, revelando a alavanca de desbloqueio da posição P.

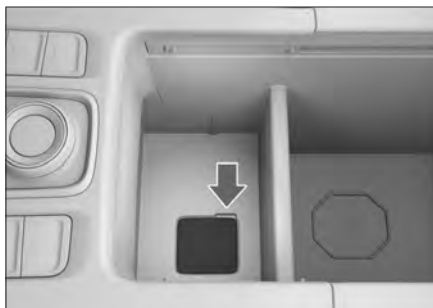

BCBDD2248AA1

## Quando a alavanca de mudança de marchas não sai da posição P

4. Gire a alavanca de desbloqueio da posição P no sentido anti-horário em aproximadamente 60 graus para que entre na ranhura, puxe a corda para levantar a alavanca de desbloqueio da posição P até o topo e mantenha por cerca de 18 segundos. Quando o painel de instrumentos exibir a posição N ou a luz indicadora da posição N na alavanca de marchas acender, isso indica que o desbloqueio da posição P foi bem-sucedido. A transmissão está na marcha N nesse momento. Solte a corda.

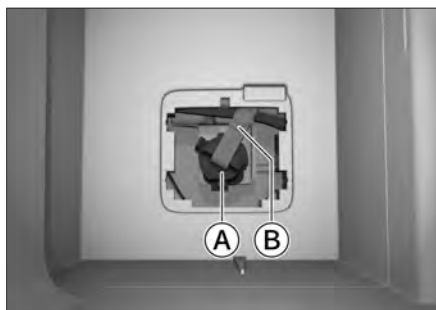

3B9BD327B2AA

- Ⓐ Alça de destravamento da marcha P
  - Ⓑ Corda
5. Quando o veículo for movido, acione o freio de estacionamento e siga as etapas inversas para reiniciar a alavanca de destravamento da marcha P.

# Ferramentas de bordo

## Localização

### **i** AVISO

Devido às diferentes configurações do modelo, alguns itens podem não estar equipados no seu veículo; por favor, consulte o veículo real para detalhes.

Os documentos do veículo estão localizados no compartimento do painel do passageiro.

O triângulo de aviso, a ferramenta de remoção da tampa do parafuso da roda, o kit de ferramentas do veículo, etc., estão localizados sob a tampa da área de bagagem. Abra a tampa da área de bagagem para os ver.

O macaco está localizado sob o assento da terceira fila. Dobre primeiro os assentos da terceira fila e, em seguida, remova ou coloque o macaco da seguinte forma:

1. Conforme mostrado na figura, gire os botões de fixação nos dois lados da tampa cerca de 90 graus no sentido horário, na direção da seta, e então remova a tampa da área de bagagem.



96859BC50ACD

2. Remova a tampa do macaco. Ao desmontar, preste atenção à posição das presilhas na tampa e não desmonte com força, caso contrário, as presilhas podem ser danificadas.

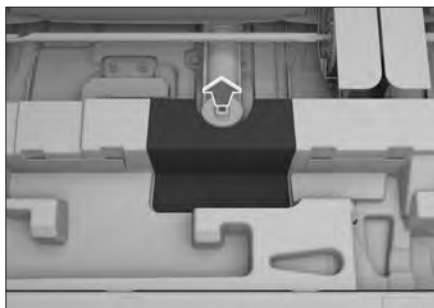

E0EC688C7F33

3. Gire o botão de ajuste do macaco no sentido anti-horário até que o macaco possa ser removido do suporte de fixação.

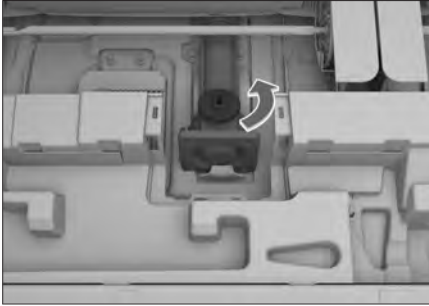

B7AB8EE10F97

4. Após utilizar o macaco, coloque-o de volta seguindo o procedimento inverso da retirada e certifique-se de que está preso firmemente.

## **⚠ CUIDADO**

- › O motorista deve estar familiarizado com o armazenamento e o uso das ferramentas de bordo para poder lidar com elas em caso de emergência.
- › Depois de usar as ferramentas de bordo, certifique-se de colocá-las de volta no local designado e fixá-las com firmeza. Colocá-las de forma aleatória pode causar acidentes.
- › O macaco fornecido com o veículo é uma ferramenta especial para o veículo. É proibido usar o macaco deste veículo em outros veículos ou usar o macaco de outros veículos neste veículo.

## Quando for necessário elevar o veículo

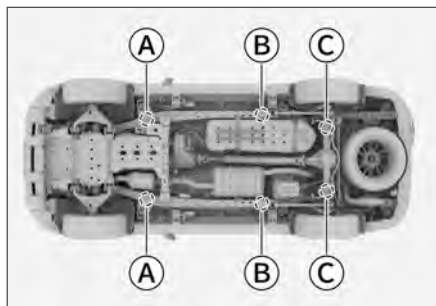

49B6506E680F

- Ⓐ Posição de elevação do elevador/macaco
- Ⓑ Posição de elevação do elevador
- Ⓒ Posição de elevação do macaco

A posição de elevação do veículo é mostrada na figura acima.

### ⚠ ATENÇÃO

- › Nunca opere um veículo que não esteja devidamente apoiado, caso contrário, poderá causar danos graves, ferimentos ou morte.
- › Se precisar levantar o veículo, a ferramenta de elevação deve ser colocada no ponto de elevação. A elevação em qualquer outro ponto pode causar danos ao veículo ou um acidente.
- › Ao levantar o veículo com uma ferramenta de elevação, não coloque nenhuma parte de seu corpo sob o veículo para evitar ferimentos.

### ⚠ CUIDADO

Ao colocar o macaco, tome cuidado para não atingir a tubulação, caso contrário, poderá causar vazamento e danificar o veículo.

### ⚠ CUIDADO

Para veículos equipados com degraus laterais elétricos, preste atenção aos seguintes aspectos:

- › O estribo lateral elétrico não pode suportar o peso da carroceria do veículo. É estritamente proibido usar o estribo lateral elétrico para levantar o veículo.
- › Ao levantar o veículo, mantenha o estribo lateral elétrico retraído. Desative os degraus elétricos pelo painel antes de levantar o veículo para evitar acionamento acidental.

# Quando houver problemas com o pneu

## Comportamento Anormal dos Pneus

Considere a possibilidade de um pneu estourado ou rasgado se ocorrerem as seguintes situações:

- › Quando o volante treme.
- › Quando o veículo vibra de forma anormal.
- › Quando o veículo se inclinar de forma anormal.

### CUIDADO

- › Quando um pneu furar ou rasgar durante a condução, segure o volante com firmeza e pressione levemente o pedal do freio para diminuir a velocidade. Proibido frear bruscamente ou virar o volante abruptamente, caso contrário, pode resultar em perda de controle do veículo.
- › Após um pneu estourado, o pneu reserva deve ser substituído imediatamente. Continuar dirigindo com um pneu estourado causará instabilidade e poderá facilmente resultar em acidentes. Além disso, pode danificar aros, rodas, suspensão, carroçaria, etc.

## Preparação para a substituição do pneu reserva

1. Todos os ocupantes devem sair do veículo. Estacione o veículo em um local firme, plano, que não obstrua o tráfego normal e onde seja seguro trabalhar.

2. Acione freio de estacionamento, engrene "P" e desligue o veículo.

### ATENÇÃO

Nunca use um macaco para apoiar o veículo quando a marcha estiver em N. Caso contrário, o suporte do macaco ficará instável, o que pode causar um acidente.

3. Ligue o sinalizador de emergência e coloque um triângulo de advertência.
4. Prepare o pneu reserva, um macaco, uma haste de elevação, uma chave de roda e um calço.

### AVISO

- › Ao usar um macaco, é necessário um calço.
- › Os calços podem ser adquiridos com uma Concessionária autorizada, entre em contato com uma Concessionária autorizada para obter mais informações.
- › Se não houver um calço, você pode usar uma pedra grande que possa segurar o pneu.

# Quando houver problemas com o pneu

## Localização do pneu reserva



7DACF8DA191D

O pneu reserva está pendurado na parte inferior do veículo, conforme mostra na figura.

### ⚠ CUIDADO

- › O pneu reserva é usado com menos frequência e tem menos atrito com o solo. Portanto, após a substituição do pneu reserva, os coeficientes de atrito dos quatro pneus serão ligeiramente diferentes. Dirija com cuidado. Recomenda-se reparar o pneu padrão e substituir o pneu reserva o mais rápido possível.
- › Verifique regularmente o status do pneu reserva, como a pressão do pneu, rachaduras e protuberâncias, para garantir que o mesmo esteja disponível em caso de falha.

## Remoção e substituição do pneu reserva

1. Abra a tampa traseira e remova a proteção do para-choque.

Usando uma chave de fenda de ponta chata envolta em um pano, insira-a no entalhe na extremidade inferior da tampa e levante-a segurando a chave de fenda com a mão e puxando-a para cima com força.

### ⚠ CUIDADO

Nunca use o para-choque como um ponto de alavanca, pois é fácil danificar o produto e a pintura.



70AB7AB1410E

2. Remova a chave de roda e a alavanca do elevador do pneu reserva.

Monte a haste de elevação do veículo e a chave de roda na forma mostrada na figura.

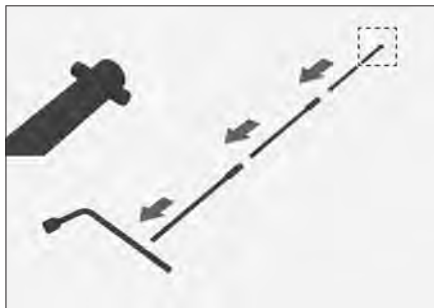

2DE5C4F97B0E

3. Abaixe o pneu reserva.

# Quando houver problemas com o pneu

Insira a alavanca do macaco do pneu reserva no orifício, encaixe-a na ranhura do guincho do pneu reserva e, em seguida, gire a chave de roda no sentido anti-horário para baixar lentamente o pneu reserva.



F8049B85AFE4

## 4. Remova o pneu reserva.

Quando o pneu reserva estiver completamente abaixado, retire a bandeja do pneu reserva e remova-o cuidadosamente da parte traseira inferior do veículo.

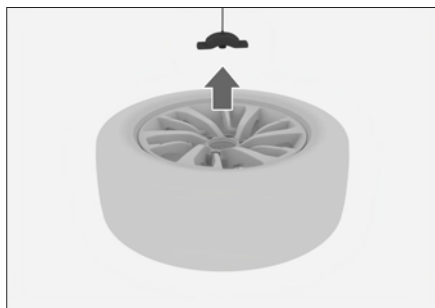

D384763EDFCA

## 5. Coloque o pneu furado de volta seguindo a ordem inversa da retirada do pneu reserva.

## ⚠ CUIDADO

Ao colocar um pneu furado ou reserva, certifique-se de que o pneu está levantado e bem apertado no lugar.

Você pode tentar empurrar, puxar ou girar o pneu para garantir que ele esteja firme e não se mova. Se necessário, afrouxe e aperte novamente. Se não estiver firme, o pneu irá balançar frequentemente durante a condução, o que pode causar a quebra do cabo de aço do elevador do pneu reserva e a perda do pneu.

## Remova o pneu a ser substituído

### 1. Fixe o pneu.

Certifique-se de usar um calço de pneu adequado para segurar o pneu e coloque o calço em ambos os lados do pneu na direção diagonal do pneu a ser substituído.

### 2. Remova a tampa decorativa das porcas da roda.



85F0664FA5E2

Use a ferramenta de remoção das calotas e porcas de roda para removê-las uma a uma.

# Quando houver problemas com o pneu

## 3. Solte as porcas.



05064713267A

Use a chave de roda para afrouxar levemente as porcas no sentido anti-horário na ordem mostrada na figura (cerca de 1 volta).

## 4. Coloque o macaco sob a posição de elevação e ajuste a posição e a altura do macaco para certificar-se de que o macaco está estabilizado na posição de elevação.

Para informações sobre os pontos de levantamento, consulte “Quando o veículo precisa ser levantado”.(▷ Página 342)

### ⚠ CUIDADO

Ao colocar o macaco, tome cuidado para não atingir a tubulação, caso contrário, poderá causar vazamento e danificar o veículo.

### ⚠ ATENÇÃO

Ao usar o macaco, certifique-se de observar os seguintes aspectos. Caso contrário, o veículo pode ser danificado ou o macaco pode se mover, resultando em ferimentos graves:

- › Certifique-se de desligar a energia do veículo.
- › Não use o macaco quando o veículo estiver carregado.
- › O macaco deve ser colocado em uma superfície plana e rígida.
- › Não coloque objetos na parte superior ou inferior do macaco.
- › A altura de elevação do macaco não deve ser muito alta, apenas o suficiente para trocar os pneus.
- › Depois que o macaco levantar o veículo, não entre embaixo dele.
- › Ao abaixar o veículo, preste atenção às condições do entorno para evitar que o operador e outras pessoas ao redor sejam esmagadas.

## 5. Instale a haste de elevação do veículo no macaco.

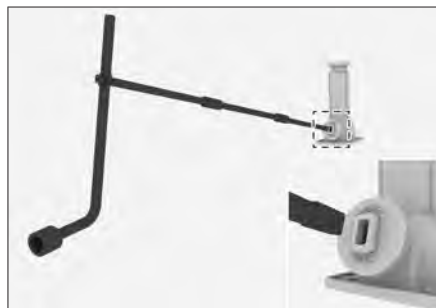

3BAB1D3F4339

Monte a chave de roda, a alavanca do macaco e as seções média e traseira da alavanca do guincho do pneu reserva, conforme mostrado na figura. Em seguida, insira a alavanca do macaco no orifício da extremidade do macaco.

# Quando houver problemas com o pneu

## 6. Levante o veículo.

Gire a ferramenta combinada no sentido horário para levantar o pneu ligeiramente do chão.

### CUIDADO

- › Ao usar o macaco, o giro da haste de ajuste do macaco deve ser coaxial com o centro de rotação do parafuso do macaco.
- › Durante a operação, o veículo deve ser levantado levemente primeiro e, após uma inspeção cuidadosa, continue a levantar o veículo.

## 7. Remova todas as porcas de fixação e retire o pneu.

### CUIDADO

- › Ao colocar o pneu diretamente no chão, vire o raio para cima para evitar danos.
- › Antes de instalar o pneu reserva, é melhor colocar o pneu removido embaixo do carro para evitar que o macaco se desloque e cause acidentes.

## Instalação do pneu reserva

1. Remova os materiais estranhos da superfície de montagem da roda.

Antes de instalar o pneu reserva, remova primeiro os materiais estranhos da superfície de montagem da roda, caso contrário, as porcas da roda poderão se soltar durante a condução, fazendo com que a roda se solte do veículo.

### ATENÇÃO

Tenha cuidado ao limpar, pois o disco de freio pode ficar muito quente devido à condução, causando queimaduras.

2. Instale o pneu reserva e aperte cada porca com aproximadamente a mesma força de modo a garantir que a porca esteja em contato total com a superfície de montagem da roda.
3. Gire o macaco no sentido anti-horário para abaixar o veículo.

### ATENÇÃO

Ao abaixar o veículo, preste atenção às condições do entorno para evitar que o operador e outras pessoas ao redor sejam esmagadas.

## Quando houver problemas com o pneu

4. Aperte cada porca de roda 2 a 3 voltas na ordem indicada na figura.



Torque de aperto:  $120 \pm 10$  N.m

### **i** AVISO

Depois de colocar o pneu reserva, use uma chave de torque para apertar as porcas com o torque de aperto o mais rápido possível. Caso contrário, as porcas das rodas podem se soltar e cair facilmente, o que pode causar acidentes graves.

5. Para veículos equipados com tampas decorativas para as porcas das rodas, instale as tampas decorativas.
6. Guarde o pneu substituído, coloque todas as ferramentas de volta no local designado e prenda-as.

### **!** ATENÇÃO

A queima dos pneus produzirá gases tóxicos, portanto, descarte-os adequadamente.

### **!** CUIDADO

- › Não use porcas ou rodas com danos, rachaduras ou deformações.
- › Ao usar uma chave de roda, aperte a porca, caso contrário ela poderá se soltar facilmente, causando ferimentos.
- › Não pise na chave de roda, nem aperte demais a porca com a ajuda de outras ferramentas, caso contrário a porca pode ser danificada.
- › Ao instalar a porca, não aplique óleo lubrificante ou graxa. Se a porca for apertada em excesso, ela pode ser danificada e danificar a roda. Se a porca estiver solta, a roda pode se soltar durante a condução, causando um acidente.

## Em caso de acidente de trânsito

Se for necessário parar na via devido à um acidente ou falha no veículo, siga as seguintes orientações para sinalizar os motoristas dos outros veículos:

- › Ligue os sinalizadores de emergência.
- › Coloque um triângulo de sinalização atrás do veículo de acordo com as regulamentações de trânsito locais.

## Quando um veículo sofre um acidente com incêndio

Caso perceba que o veículo está emitindo fumaça espessa ou se ocorrer um acidente com incêndio, encoste o veículo imediatamente em um local com poucas pessoas, desligue a chave de alimentação e evacue os passageiros do veículo rapidamente. Ao mesmo tempo em que garante a segurança pessoal, execute as seguintes operações, se possível:

- › Chame os bombeiros de acordo com a situação no local.
- › Se você puder confirmar que o fogo é pequeno, pode tentar usar um extintor de incêndio para veículos para apagá-lo a tempo; se o fogo for grande, deve-se afastar imediatamente do veículo para uma posição a favor do vento e notificar rapidamente os bombeiros.
- › Se alguém acidentalmente inalar a fumaça espessa, remova a pessoa o mais rápido possível e procure tratamento médico.

## ATENÇÃO

Acidentes com incêndio ameaçam seriamente sua vida e sua propriedade. Certifique-se de seguir os seguintes métodos para evitar acidentes com incêndio:

- › É proibido armazenar itens inflamáveis e explosivos no veículo.

Em climas quentes, quando exposto ao sol, a temperatura no interior do veículo é muito alta. Se houver itens inflamáveis e explosivos, como isqueiros, perfumes, álcool etc., armazenados no carro, há risco de incêndio ou até mesmo explosão.

- › É proibido deixar garrafas de água transparentes sem acabamento no veículo.

Quando expostas ao sol, especialmente em climas quentes, as garrafas de água transparentes sem acabamento são como lentes convexas. A luz solar concentrada pode facilmente queimar o interior do veículo ou até mesmo causar um incêndio.

- › É proibido descartar bitucas de cigarro no veículo.

Por favor, apague as pontas de cigarro e descarte-as corretamente.

- › É proibido modificar o sistema elétrico do veículo.

## Em caso de acidente com o veículo

A instalação de outros aparelhos elétricos de alta potência (faróis, alto-falantes etc.) causará carga excessiva na linha, o que pode facilmente causar superaquecimento da linha e incêndio. É estritamente proibido usar fusíveis com cores ou valores de amperes inconsistentes ou substituir fusíveis por outros fios metálicos.

- › Os extintores de incêndio devem estar sempre à disposição no veículo e você deve saber como usá-los.

Os extintores de incêndio devem ser verificados e substituídos regularmente para garantir sua confiabilidade.

### **Quando o veículo estiver atolado ou afundar**

Ao dirigir na neve, na lama, na areia e em outros lugares, é fácil ficar atolado ou afundar, portanto, dirija com cuidado.

Se ocorrer um acidente com atolamento, tente o seguinte:

1. Coloque a marcha em N, acione o freio de estacionamento e mude o modo de energia para desligado.
2. Remova a lama, a neve ou a areia ao redor dos pneus atolados.
3. Coloque calços de madeira, pedras ou outros materiais para ajudar a melhorar a aderência dos pneus.
4. Ligue o veículo novamente; recomenda-se utilizar o modo de condução adequado.

5. Solte o freio de estacionamento e acelere com cuidado para tirar o veículo do buraco.

Se o veículo não puder ser liberado através do método acima, será necessária a assistência de um veículo especializado para reboque.

### **⚠ ATENÇÃO**

Ao sair do buraco, preste atenção ao seguinte:

- › Certifique-se de que a área ao redor tenha espaço suficiente e esteja desobstruída para evitar bater em outros veículos, objetos ou pessoas.
- › No momento em que o veículo sair do buraco, ele se precipitará repentinamente para frente ou para trás, portanto, tenha muito cuidado.
- › Ao sair da lama ou da neve, preste atenção se há objetos maiores, como pedras, na lama ou na neve. Limpe-os a tempo para evitar danos à carroceria e aos sensores do veículo ao sair do buraco.

### **⚠ ATENÇÃO**

Ao resgatar, siga as seguintes precauções, caso contrário podem ocorrer danos ao veículo ou até mesmo riscos à segurança pessoal.

- › Ao rebocar com um gancho de reboque, uma bandeira de cabo deve ser amarrada no meio do cabo de reboque para evitar que o gancho ou o cabo de reboque se quebre e ricocheteie, causando danos ao veículo ou colocando em risco a segurança pessoal.
  - › É proibido rebocar em um ângulo lateral ou vertical. O melhor ângulo de uso do gancho de reboque é de 5° para cima e para baixo e 25° para a esquerda e para a direita.
  - › É proibido o reboque com arrancada brusca, a velocidade inicial de reboque não deve exceder 5 km/h (comece lentamente até que a corda de reboque esteja esticada).
  - › Ao utilizar o olhal para reboque, a força de reboque não deve exceder o peso do veículo.
-

# Ao rebocar o veículo

## ⚠️ ATENÇÃO

As regulamentações locais relacionadas ao reboque de trailers devem ser seguidas durante o reboque.

### Uso de um veículo profissional para reboque

Ao rebocar este veículo, recomendamos o uso de um caminhão de elevação ou de um caminhão de plataforma e tente solicitá-lo a uma Concessionária autorizada ou a uma empresa de reboque profissional.

- › Ao rebocar com um caminhão de plataforma, o veículo deve ser bloqueado com segurança.

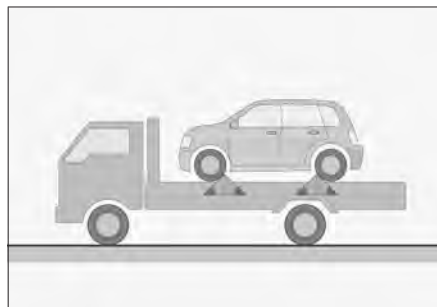

04FD77FA04F8

- › Utilizar um caminhão de reboque com elevação para rebocar a parte dianteira.

Coloque o carrinho de reboque sob as rodas traseiras e trave-o com segurança.

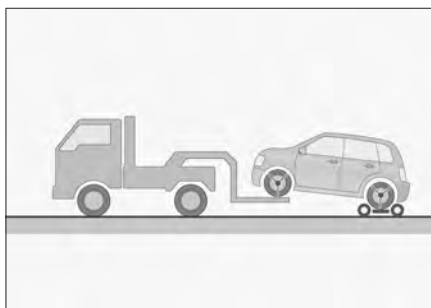

0AF8FFF4F031

- › Utilizar um caminhão de reboque com elevação para rebocar a parte traseira. Coloque o carrinho de reboque sob as rodas dianteiras e trave-o com segurança.

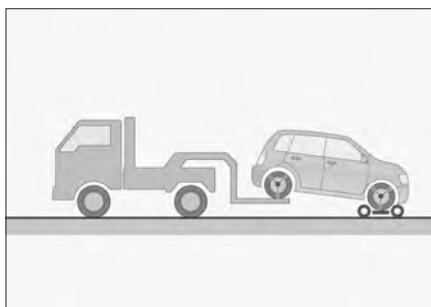

FFEE0CD03B9B

- › É proibido rebocar com um caminhão de elevação, caso contrário a carroceria do veículo será danificada.



### ⚠ CUIDADO

Para veículos com tração nas quatro rodas ou com tração traseira, use um caminhão de plataforma ou um carrinho de reboque ao rebocar e nunca reboque com as duas rodas no chão, caso contrário o veículo será seriamente danificado.

### Reboque do veículo com gancho de reboque

Quando o veículo parar de funcionar, se não for possível usar um veículo profissional para o reboque, um gancho de reboque pode ser usado temporariamente para rebocar o veículo. Esse método de reboque só pode ser usado por uma curta distância em baixa velocidade em vias pavimentadas.

Ao rebocar este veículo, o motorista deve estar sentado no seu banco para controlar o volante e o pedal do freio, e as rodas, os eixos, a direção, os freios, o sistema de transmissão (transmissão etc.) e o sistema de iluminação (setas, luzes de freio) devem estar em boas condições.

1. Dê partida no veículo e mude a marcha para N.

Se não conseguir ligar o veículo, você também deve mudar o modo de energia para ON (ligado). Para veículos com transmissão automática, o dispositivo de desbloqueio de emergência da alavanca de câmbio pode ser usado para mudar para a marcha N.(▷ Página 338)

Para veículos com tração nas quatro rodas, o modo de condução deve ser definido para 2H.

### ⚠ CUIDADO

- › Quando não for possível mudar a marcha da transmissão para a marcha N, é proibido usar um gancho de reboque para rebocar o veículo.
- › Com exceção do modo 2H, é proibido usar um gancho de reboque para rebocar o veículo nos demais modos.

2. Ligue o sinalizador de emergência, solte o freio de estacionamento e aguarde o reboque.

# Ao rebocar o veículo

A distância de reboque não deve exceder 50 quilômetros e a velocidade de reboque não deve exceder 30 quilômetros por hora. Exceder essa distância ou rebocar em velocidades mais altas causará danos graves à transmissão.

## CUIDADO

- › Se o veículo não estiver ligado, o sistema de assistência elétrica não funcionará e as operações de direção e frenagem serão difíceis. Tente reduzir a velocidade ao rebocar.
- › Durante o reboque, preste atenção às luzes de freio do veículo da frente para evitar que o cabo de reboque se solte.
- › Não use o cabo para rebocar o veículo quando estiver dirigindo em um longo trecho de descida.
- › É proibido rebocar o veículo para trás.

## AVISO

Sobre a corda de reboque.

- › O cabo de reboque deve ser elástico para proteger o veículo. Recomenda-se usar cabo de fibra sintética ou cabo feito de material elástico semelhante.
- › O cabo de reboque só pode ser instalado no gancho de reboque designado ou no olhal de reboque do veículo.

- › Ao instalar o cabo de reboque, tenha cuidado para não danificar a carroceria do veículo. A distância entre o veículo de reboque e o veículo rebocado deve ser maior que 4 metros e menor que 10 metros.
- › Um sinalizador de cabo deve ser amarrado no meio do cabo de reboque. Ao rebocar à noite, tente usar um cabo de reboque com material refletivo para aumentar o efeito de aviso.
- › O cabo de reboque deve ser providenciado pelo usuário.
- › Não use cabo de aço para rebocar, caso contrário, o para-choque poderá ser danificado.

## Reboque de outros veículos com defeito

1. Ligue o sinalizador de emergência ao rebocar e cumpra as regulamentações locais.
2. Comece a dirigir lentamente até que o cabo de reboque esteja esticado e, em seguida, acelere com cuidado.

## CUIDADO

- › É proibido rebocar um veículo mais pesado do que este veículo, caso contrário o veículo poderá ser danificado.
- › Evite arrancadas repentinas ou operações de direção instáveis, caso contrário o gancho de reboque ou o cabo de reboque serão submetidos a tensão excessiva.

- › Não use o cabo para rebocar o veículo quando estiver dirigindo em um longo trecho de descida.
- › É proibido rebocar o veículo para trás.

## Gancho de reboque dianteiro



360BF6705126

O gancho de reboque dianteiro está localizado na área dianteira do chassi.

## Gancho de reboque traseiro

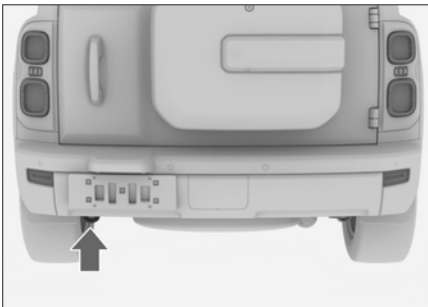

440D2B47994C

O gancho de reboque traseiro está localizado na área traseira do chassi.

# Quando a bateria estiver fraca

## Desempenho em caso de falta de energia

- › O motor de partida faz um som de “clique” e não gira. Mesmo que gire, a potência é muito fraca e não consegue ligar o motor.
- › Os faróis são mais fracos do que o normal.
- › A buzina não soa ou soa fraca.

## Partida auxiliar

Se o veículo não puder ser ligado devido a uma falha na bateria, é possível usar um cabo auxiliar para dar partida no veículo com a bateria de outro veículo.

A seção transversal do fio do cabo de partida auxiliar deve ser de pelo menos 25 mm<sup>2</sup>.

### **⚠ CUIDADO**

- › Nem todas as baterias de veículos podem ser usadas. Somente baterias com tensão nominal de 12 V podem ser usadas para dar a partida.
- › Não use um carrinho ou reboque para dar partida no veículo.

1. Conecte os cabos auxiliares na seguinte ordem.

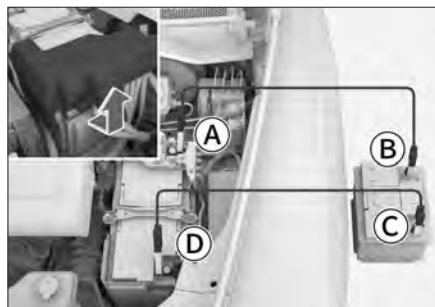

BF5305747E2D

Ⓐ Terminal positivo da bateria do veículo descarregado ⊕

A tampa do terminal positivo da bateria deve ser aberta antes da conexão.

Ⓑ Terminal positivo da bateria do veículo de resgate ⊕

Ⓒ Terminal negativo da bateria do veículo de resgate ⊖

Ⓓ Terminal negativo da bateria do veículo descarregado ⊖

2. Como carregar a bateria:

Dê partida no veículo de resgate, aumente ligeiramente a velocidade do motor e mantenha essa velocidade por cerca de 5 minutos para carregar temporariamente a bateria do veículo com carga reduzida.

3. Dê partida no veículo com carga reduzida.

Se o veículo ainda não puder ser ligado, confirme se a conexão do cabo auxiliar está correta e, em seguida, carregue a bateria.

4. Remova os cabos auxiliares.

## Quando a bateria estiver fraca

Quando o veículo der a partida, remova os cabos auxiliares na ordem inversa da conexão.

### ATENÇÃO

- › Durante o processo de carga ou de partida, pode haver escape de gás da bateria. Isso causa risco de explosão. Sempre mantenha a bateria longe de faíscas, chamas abertas e outros itens inflamáveis.
- › O fluido da bateria é corrosivo e pode causar sérios danos aos olhos e à pele. Em caso de contato acidental, lave imediatamente com água em abundância e procure atendimento médico imediatamente.
- › Ao conectar ou remover cabos auxiliares, não deixe que os cabos fiquem presos em ventiladores, correias etc.
- › Certifique-se de que cada cabo esteja conectado corretamente e mantenha uma certa distância entre as extremidades para evitar o contato entre os polos positivo e negativo.

### CUIDADO

Se a bateria estiver fraca com frequência, leve-a até uma Concessionária autorizada para inspeção.

# Quando a bateria da chave estiver descarregada

## **i** AVISO

Se não for possível substituir a bateria da chave a tempo, você pode usar temporariamente a chave mecânica para destravar ou travar as portas.(▷ Página 21)

## **⚠** ATENÇÃO

A chave do veículo contém uma bateria tipo botão.

- ▷ As baterias tipo botão embutidas na chave do veículo são perigosas e devem ser mantidas longe de crianças o tempo todo, sejam elas novas ou usadas.
- ▷ Se ingeridas ou colocadas em qualquer parte do corpo, as baterias tipo botão podem causar ferimentos graves ou fatais em 2 horas ou menos.
- ▷ Caso suspeite que uma bateria foi ingerida ou colocada em qualquer parte do corpo, procure atendimento médico imediatamente.
- ▷ Descarte as baterias usadas de acordo com as leis locais. O descarte inadequado de baterias usadas pode causar danos ao meio ambiente.

## **⚠** CUIDADO

- ▷ Ao manusear a bateria, sempre seque suas mãos. A umidade pode causar oxidação na bateria.

- ▷ A chave inteligente contém componentes eletrônicos e deve ser protegida contra danos causados por impactos, alta temperatura, exposição ao sol, líquidos, umidade, corrosão, etc.
- ▷ Não toque nem mova nenhuma outra peça.
- ▷ Os polos positivo (+) e negativo (-) da bateria devem ser instalados corretamente.
- ▷ Ao substituir a bateria, tenha cuidado para não perder nenhuma peça.

1. Siga os passos para remover a tampa superior da chave inteligente. Para o método de remoção da tampa superior da chave inteligente, consulte "Chave Mecânica".(▷ Página 18)
2. Insira uma chave de fenda pequena na abertura, faça uma alavanca suavemente na bateria antiga e remova-a.



C2F9A715FA26

## Quando a bateria da chave estiver descarregada

3. Ao instalar a nova bateria, primeiro coloque um lado da bateria na ranhura da bateria e, em seguida, pressione firmemente a parte saliente do outro lado para baixo.



85AADF8C3568

Ao instalar a bateria, certifique-se de que o polo positivo está virado para cima.

Modelo da bateria: CR-2032

4. Monte a chave inteligente e teste se todos os botões da chave inteligente funcionam corretamente.

# Superaquecimento do motor

## Gerenciamento térmico off-road

Com o motor a funcionar, você pode ligar ou desligar o modo de gerenciamento térmico off-road através da tela dianteira, em **【Configurações do veículo】** → **【Condução】** → **【Modo de gerenciamento térmico para condução off-road】**.

Após ativar a função, a velocidade do ventilador do sistema de resfriamento do motor aumenta, o que ajuda o motor a dissipar o calor em condições extremas, como condução off-road, e o ruído também aumentará.

## Condições de superaquecimento

### AVISO

Condições extremas de trabalho (como reboque, tração, subida, sobrecarga etc.) podem causar o superaquecimento do motor e a diminuição da potência do veículo inteiro.

- › O indicador de temperatura da água entra na zona vermelha de advertência.
- › Quando o motor está funcionando, não há aceleração.
- › Há saída de vapor pelo capô do motor.
- › O compressor do ar condicionado pode desligar automaticamente.

## Método de tratamento

1. Estacione o veículo em um local seguro e desligue o sistema de ar condicionado antes de desligar o veículo.

2. Confirme se há vapor saindo do capô.

- › Se não estiver saindo vapor, abra o capô.
- › Se estiver saindo vapor, aguarde até que o vapor pare antes de abrir o capô.

3. Confirme a quantidade de líquido de arrefecimento.

Se a quantidade de líquido de arrefecimento for insuficiente, adicione-o. Verifique se há algum vazamento na tubulação. Se houver vazamento, entre em contato com uma Concessionária autorizada.

4. Confirme se há algum material estranho no núcleo do radiador.

Se houver algum material estranho que afete a dissipação de calor, remova-o.

5. Depois de ligar o veículo, verifique se a ventoinha de arrefecimento está funcionando. (Verifique o som do ventilador e o fluxo de ar para confirmar se a ventoinha está funcionando).

### ATENÇÃO

- › Se o ventilador não estiver funcionando, desligue imediatamente o veículo e entre em contato com a Concessionária autorizada.
- › Se o ventilador estiver funcionando normalmente, inspecione o mais rapidamente possível na Concessionária

autorizada.

- › Quando houver vapor a sair do capô, não abra imediatamente. Caso contrário, isso poderá causar ferimentos graves, como queimaduras.
  - › Quando o radiador estiver quente, não abra a tampa do radiador ou da tampa do reservatório de expansão, caso contrário, o líquido de arrefecimento ou vapor podem causar ferimentos graves, como queimaduras
  - › Ao abrir a tampa do radiador ou a tampa do reservatório de expansão, envolva-a em um pano e abra-a lentamente.
  - › Quando o motor estiver em funcionamento, não toque e nem se aproxime da ventoinha ou da correia, caso contrário suas mãos e roupas poderão ficar presas, causando ferimentos graves.
  - › Não adicione líquido de arrefecimento quando o motor estiver superaquecido. Se o líquido de arrefecimento for adicionado repentinamente, poderá danificar o motor. Adicione o líquido de arrefecimento depois que o motor tiver resfriado completamente.
- 

## CUIDADO

Se o indicador de temperatura da água entrar na zona vermelha de advertência novamente enquanto estiver dirigindo, dirija-se até uma Concessionária autorizada mais próxima para inspeção o quanto antes.

---

# Sistema de Serviço de assistência

## Introdução aos botões

Em caso de acidente com feridos ou outras emergências, o sistema de assistência de emergência pode ser ativado manualmente por você ou automaticamente pelo veículo para fazer uma chamada de emergência para o centro de chamadas, solicitando ajuda e resgate.

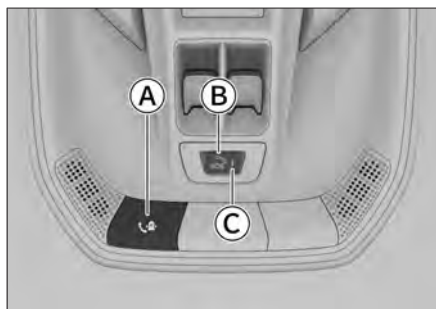

68CD88B7B56D

- Ⓐ Botão de serviço de assistência (☎)
- Ⓑ Botão de SOS de emergência (sos)
- Ⓒ Indicador de status de funcionamento

## Serviço de assistência

Pressione manualmente o botão de assistência em caso de falha ☎ por 0,5~10 segundos e solte para acionar a assistência em caso de falha. Através da assistência em caso de falha, você pode consultar problemas de telemática, assistência em estrada, etc. Pressione manualmente o botão de assistência em caso de falha novamente ☎ por 0,5~10 segundos e solte para encerrar a chamada de assistência em caso de falha.

Pressione e segure o botão de assistência em caso de falha ☎ por 10~120 segundos e solte para reiniciar o terminal sem fio do veículo. Pressionar e segurar o botão de assistência em caso de falha ☎ por mais de 120 segundos será considerado um botão travado, registrando apenas uma única falha e não ativando nenhuma função.

### **i** AVISO

Ao pressionar manualmente o botão de assistência em caso de falha ☎ para chamar, mantenha o botão pressionado entre 0,5 e 10 segundos. Um tempo muito curto ou muito longo não acionará a chamada.

Se necessário, entre em contato com o Serviço de Atendimento ao Cliente (SAC) 0800 838 8000.

Procedimentos de emergência: 1) Estacione em local seguro 2) Acione pisca-alerta 3) Vista colete reflexivo 4) Posicione triângulo

1. Por favor, estacione o veículo em uma área segura e ligue as luzes de advertência de perigo.
2. Certifique-se de sua segurança, use um colete refletor e coloque um triângulo de advertência atrás do veículo.
3. Você e os passageiros do carro devem se deslocar para um local seguro, não permaneçam dentro do veículo.

4. Você pode entrar em contato com o centro de resgate das maneiras mencionadas acima.

## Serviço de assistência manual

Pressione manualmente o botão de emergência  por 0,5 a 120 segundos e solte para ligar para o telefone de emergência (193). Durante a chamada, pressione e segure este botão novamente para encerrar a chamada de emergência.

Depois que a chamada de serviço de assistência for acionada, a central de resgate aceitará a solicitação de resgate do veículo o mais rápido possível. Após a ligação ser atendida, forneça seu nome, número de telefone e localização para facilitar o atendimento de resgate.

Pressionar e segurar o botão de chamada de emergência manual  por mais de 120 segundos será considerado um botão travado, registrando apenas uma única falha e não ativando nenhuma função.

## ATENÇÃO

Pressione a tampa para abri-la e você poderá operar o botão de chamada de emergência manual. Quando não for necessário operar o botão de chamada de emergência manual, feche a sua tampa.

---

## CUIDADO

Ao pressionar manualmente o botão de chamada , mantenha o botão pressionado entre 0,5 e 120 segundos. Um tempo de pressão muito curto ou muito longo não acionará a chamada.

---

## AVISO

O botão de chamada de emergência manual  deve ser usado apenas em situações de emergência, como acidentes com feridos, doenças ou ameaças aos ocupantes.

---

## Serviço de assistência automático

Em caso de colisão (quando o airbag é acionado), o sistema liga automaticamente para o telefone de emergência (193) e a chamada não pode ser cancelada manualmente.

Depois que a chamada de serviço de assistência for acionada, a central de resgate aceitará a solicitação de resgate do veículo o mais rápido possível. Após a ligação ser atendida, forneça seu nome, número de telefone e localização para facilitar o atendimento de resgate.

## AVISO

- › Evite o acionamento casual e frequente de chamadas de serviço de assistência.

# Sistema de Serviço de assistência

- › Após a conclusão da chamada de emergência, em situações de emergência, o centro de resgate ligará de volta para o veículo e a chamada será atendida automaticamente.
- › A função de chamada de emergência automática não é acionada por todos os acidentes. Se você puder fazer uma chamada de emergência manual, não espere que o sistema acione uma chamada automática. Você deve ligar imediatamente para o centro de resgate para evitar atrasos na resposta.
- › Se o airbag não for acionado no caso de uma colisão menor ou situação anormal, uma chamada de resgate não será acionada automaticamente. A chamada de serviço de assistência pode ser feita manualmente ou por outros meios.
- › Se o botão de emergência estiver danificado, não será possível acionar uma chamada de emergência manualmente.
- › Em situações de sinal de rede móvel fraco, interferência, bloqueio, etc., não será possível acionar uma chamada de emergência.

## CUIDADO

Como a função de chamada de serviço de assistência é afetada por muitos fatores, as seguintes situações (não exclusivas) podem fazer com que a chamada de serviço de assistência fique inutilizável:

- › Se o sistema de chamada de emergência estiver com defeito ou danificado, não conseguirá acionar uma chamada de emergência.
- › Se o equipamento de áudio estiver danificado, ou se a fiação que liga o sistema de chamada de emergência e o equipamento de áudio estiver danificada ou mal conectada, não será possível efetuar uma chamada de assistência normal com o serviço de atendimento ao cliente.
- › Dispositivos GPS danificados ou áreas com sinais fracos (como garagens subterrâneas, túneis, montanhas, etc.) podem não conseguir localizar o veículo.
- › Após o veículo ser desligado, não será possível acionar uma chamada de emergência.
- › Os serviços de assistência podem não estar disponíveis devido a tumultos, incêndios, inundações, tempestades, explosões, guerras, ações governamentais, ordens de órgãos judiciais e administrativos, circunstâncias sociais e outros eventos de força maior.

- › Os serviços de assistência podem não estar disponíveis devido a vírus, cavalos de Troia ou outros programas maliciosos contidos em outros softwares que você baixa e instala ou outros sites que você visita que ameaçam a segurança do seu equipamento e dados.
- › As chamadas de serviço de assistência podem não estar disponíveis devido a outros fatores objetivos.

## Indicador de status de funcionamento

O indicador de status de trabalho fornecerá as indicações correspondentes para o status do sistema e o status da chamada.

Status da luz indicadora	Descrição do status
Apagada	O sistema está no modo de suspensão ou o modo de energia está no modo OFF
A luz vermelha acende por alguns segundos e, em seguida, a luz laranja acende	O sistema está sendo reiniciado
A luz verde está acesa continuamente	Se o código não reaparecer, o sistema está funcionando normalmente.
A luz verde pisca	O sistema está em um estado de chamada

Status da luz indicadora	Descrição do status
A luz vermelha está acesa continuamente	A autoverificação do sistema falhou e está em um estado de erro

## ⚠ ATENÇÃO

Quaisquer modificações no sistema telemático são proibidas.

## i AVISO

Durante o uso diário, siga as sugestões a seguir:

- › Verifique regularmente se o sistema de telemática está funcionando normalmente. A luz indicadora de status de funcionamento verde significa que o sistema está normal. Se houver uma falha, dirija-se a uma Concessionária autorizada para verificação e reparo.
- › Recomenda-se substituir a bateria interna do equipamento de telemática no máximo a cada 3 anos. Se o painel de instrumentos indicar a necessidade de substituir a bateria de reserva do sistema de telemática, dirija-se a uma Concessionária autorizada para substituí-la a tempo.



# 13

## Dados técnicos

---

Número de identificação do veículo .....	360
Número do motor .....	361
Parâmetros básicos.....	362
Parâmetros do motor .....	365
Parâmetros do chassi .....	366
Parâmetros dos lubrificantes .....	368
Parâmetros dos bancos.....	370
Informações relacionadas a sinais de rádio.....	371
Informações sobre regulamentações de níveis de ruído ....	372

# Número de identificação do veículo

O Número de Identificação do Veículo (VIN) é um código de identificação exclusivo do veículo e está gravado nos seguintes locais:

Na parte superior esquerda do painel de instrumentos



6F760948EBD5

Na seção dianteira da viga longitudinal direita do chassi



53D3C0B39C17

## **i** AVISO

As informações do número de identificação do veículo na unidade de controle eletrônico podem ser lidas conectando a interface de diagnóstico a bordo a uma ferramenta de diagnóstico.

---

## GW4D24

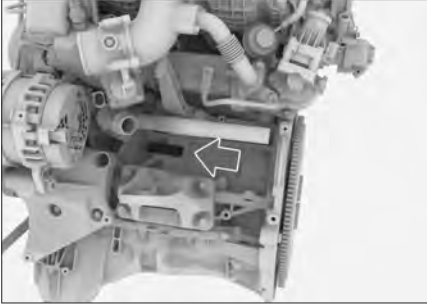

87E07EBB573

O número do motor está gravado no bloco do cilindro, conforme mostrado na imagem acima.

### **i** AVISO

Para facilitar a visualização, uma etiqueta contendo o modelo e o número do motor está colada na tampa do cabeçote do motor.

---

# Parâmetros básicos

## ⚠ CUIDADO

Salvo aqueles especificamente indicados ou listados separadamente, todos os parâmetros listados neste manual se aplicam a veículos com equipamentos padrão. Para veículos com equipamentos especiais e veículos produzidos para outros países, alguns parâmetros podem ser diferentes.

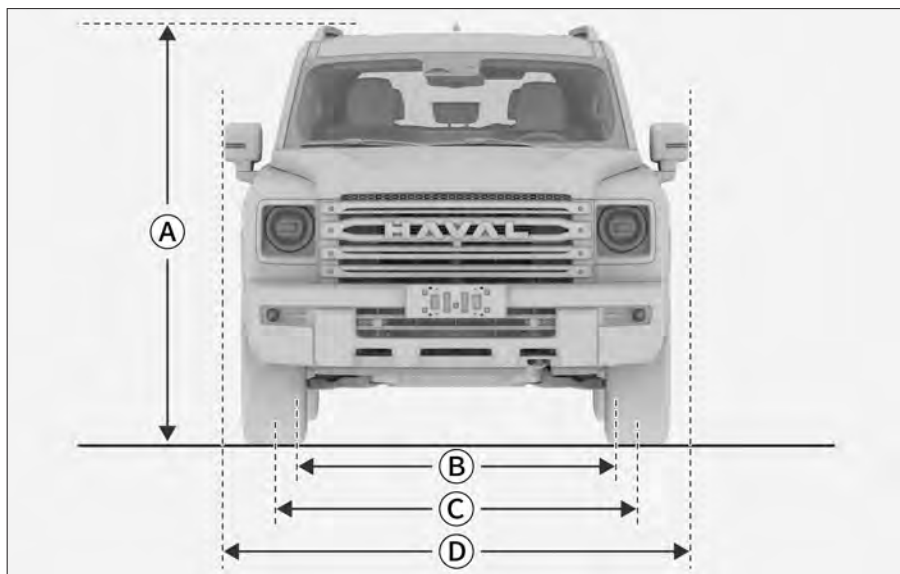

DB75500C5C80

Ref.	Item	Dados
A	Altura do teto [mm]	1930
B	Distância do centro da roda traseira [mm]	1635
C	Distância do centro da roda dianteira [mm]	1635
D	Largura do veículo [mm]	2164

Item	Dados
Altura com rack de teto [mm]	1930
Largura do veículo (espelhos recolhidos) [mm]	2060
Diâmetro nominal de giro [m]	≤11,2
Volume do porta-malas <sup>1</sup> (bancos não rebatidos) [litros]	88
Volume do porta-malas <sup>1</sup> (bancos rebatidos) [litros]	1598

## **i** AVISO

1: O volume refere-se ao volume do assoalho até o teto.

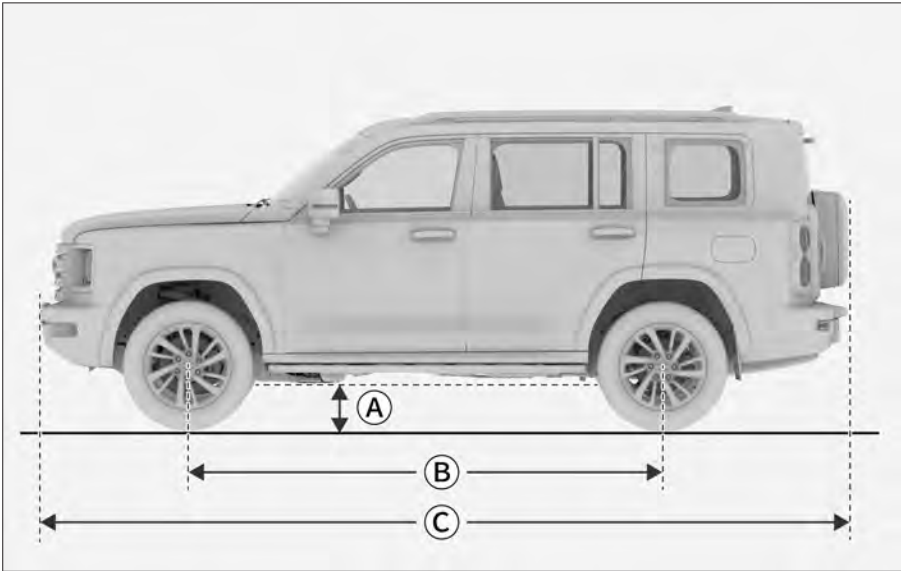

OD8F0BB4CEE0

Ref.	Item	Dados
A	Distância do solo (sem carga) [mm]	≥224mm
B	Distância entre eixos [mm]	2850
C	Comprimento do veículo [mm]	4950

Item	Dados
Capacidade de carga do veículo [kg]	610 (versão média) 565 (versão alta)
Peso do veículo em ordem de marcha [kg]	2480 (versão média) 2525 (versão alta)
Distribuição de peso no eixo dianteiro (sem carga)[kg]	1290 (versão média) 1310 (versão alta)
Distribuição de peso no eixo traseiro (sem carga)[kg]	1190 (versão média) 1215 (versão alta)
Peso bruto (com carga) [kg]	3090

## Parâmetros básicos

Item	Dados
Distribuição de peso no eixo dianteiro (carga máxima) [kg]	1365
Distribuição de peso no eixo traseiro (carga máxima)[kg]	1725

## Motor a combustão

Item	Dados
Modelo do motor	GW4D24
Tipo de motor	Motor diesel turboalimentado
Potência/Rotação [kW/rpm]	135/3600
Torque/Rotação [Nm/rpm]	480/1500~2500
Inclinação máxima de subida [%]	70

# Parâmetros do chassi

## Especificações de pneus

Item		Dados
Especificações do pneu padrão (estepe)		265/60R18 114H 265/55R19 113H
Pressão dos pneus		Consulte a etiqueta de pressão dos pneus na parte inferior da coluna da porta dianteira esquerda
Corrente antiderrapante	Especificações	Corrente antiderrapante em TPU modelo T150
	Posição de instalação	Rodas traseiras

## Parâmetros das rodas

Item		Dados	
Parâmetros de equilíbrio dinâmico	Um lado [g]	$\leq 8$	
	Ambos os lados [g]	$\leq 15$	
Parâmetros de posicionamento	Rodas traseiras	Cambagem das rodas traseiras	$0^{\circ} \pm 30'$ (desvio esquerdo-direito $\leq 30'$ )
		Convergência das rodas traseiras	$0^{\circ} \pm 30'$ (desvio esquerdo-direito $\leq 30'$ )
		Ângulo de empuxo	$0^{\circ} \pm 15$ minutos
	Rodas dianteiras	Inclinação para trás do pino mestre	$3,8^{\circ} \pm 30'$ (desvio esquerdo-direito $\leq 30'$ )
		Inclinação para fora do pino mestre	$12,3^{\circ} \pm 30'$ (desvio esquerdo-direito $\leq 30'$ )
		Cambagem das rodas dianteiras	$12' \pm 30'$ (desvio esquerdo-direito $\leq 30'$ )
		Convergência das rodas dianteiras	$5' \pm 5'$ (desvio esquerdo-direito $\leq 2'$ )

## Parâmetros do freio

	Item	Dados
Pedal do freio	Curso livre [mm]	$10 \pm 1$
Pastilha de freio dianteiro (material de fricção)	Espessura limite mínima [mm]	2
Pastilha de freio traseiro (material de fricção)	Espessura limite mínima [mm]	2
Disco de freio dianteiro	Espessura limite mínima [mm]	31
Disco de freio traseiro	Espessura limite mínima [mm]	20

# Parâmetros dos lubrificantes

## Especificação do óleo do motor GW4D24

Use óleo especificado pela fabricante para garantir desempenho e durabilidade. Se o óleo recomendado pelo fabricante não estiver disponível na sua região, sugerimos o uso dos seguintes óleos de motor:

- › Em temperaturas superiores a -30 °C, use óleo totalmente sintético C3 5W-30.
- › Em temperaturas inferiores a -30 °C, use óleo totalmente sintético C3 0W-30.

## Capacidade do óleo

Modelo do motor	Capacidade [litros] (valor de referência)	
	Ao trocar o óleo e o elemento filtrante de óleo	Ao trocar apenas o óleo
GW4D24	5,8 ± 0,1	5,5 ± 0,1

## Outros óleos

Tipo de óleo	Especificações	Capacidade [litros] (valor de referência)
Óleo do diferencial dianteiro	DUAL 9 FE 75W-90	1,05 ± 0,05 (bloqueio do diferencial do eixo dianteiro não instalado) 0,9 ± 0,05 (bloqueio do diferencial do eixo dianteiro instalado)
Óleo do diferencial traseiro	DUAL 9 FE 75W-90	2,4±0,1
Óleo da caixa de transferência	Dexron III	1,7±0,1
Óleo da transmissão (9AT)	GWM ATF 9	6 (quantidade de enchimento recomendada para manutenção)
Líquido de arrefecimento	Etilenoglicol-35 (exceto áreas em alta altitude) Etilenoglicol-45 (áreas em alta altitude)	11,2±0,5
Fluido de freio	Fluido de freio sintético DOT4	1,08±0,1
Fluido para lavador de para-brisa	Genuíno GWM	4,5±0,2

## **i** AVISO

As capacidades dos fluidos acima são valores de projeto. As quantidades reais podem variar ligeiramente devido a alterações nos produtos, equipamentos e fatores climáticos.

---

## Parâmetros dos bancos

Item		Dados
Posição de projeto do trilho do banco		50 mm à frente da posição final
Ângulo de projeto do encosto do banco	Bancos dianteiros	25°
	Segunda fila de bancos	Bancos em ambos os lados 25° Banco central 21°
	Terceira fila de bancos	20°
Ângulo comum do encosto do banco	Bancos dianteiros	25°
	Segunda fila de bancos	Bancos em ambos os lados 25° Banco central 21°
	Terceira fila de bancos	20°

## Informações relacionadas a sinais de rádio

Estes produtos foram aprovados pela ANATEL (Agência Nacional de Telecomunicações) de acordo com o procedimento estabelecido pela Resolução nº 715 de 23 de outubro de 2019 e estão em conformidade com os requisitos técnicos aplicáveis.

Item	Informações
Terminal sem fio no veículo	 09078-24-17228
Conjunto do reprodutor multi-mídia	 09515-24-17043
Conjunto de carregamento sem fio	 09072-24-16578
Módulo de controle do radar de canto	 04905-22-10187
Módulo de controle eletrônico central	 08678-24-07340
Conjunto de chave inteligente	 01279-25-05556
Sensor de monitoramento da pressão dos pneus	 08764-24-16075
Entrada USB	 06451-24-16850
Entrada USB	 03349-25-15461
Adaptador USB de energia	 01815-23-15461

# Informações sobre regulamentações de níveis de ruído

Este veículo está em conformidade com as Resoluções do CONAMA 01/93, 08/93 e 272/00 e com a Diretiva Normativa do IBAMA 28/02 sobre o controle da poluição sonora de veículos automotores. Limite máximo de ruído durante a inspeção (com o veículo parado).

Modelo	dB(A)
HAVAL H9	72,7 a 2,699 rpm

Para garantir baixas emissões e a longevidade do sistema do conversor catalítico, todos os serviços de manutenção devem ser realizados em uma Concessionária autorizada GWM.

